

Предисловие

Уважаемый клиент, благодарим Вас за выбор бренда SERES и марки SERES M5 (далее - "SERES M5"). В процессе эксплуатации SERES M5 Вы по достоинству оцените внимательное обслуживание, предоставляемое компанией SERES.

Перед использованием SERES M5 внимательно изучите содержание настоящего Руководства и храните его надлежащим образом. Из настоящего Руководства вы узнаете о функциях автомобиля, мерах предосторожности при его эксплуатации, а также получите информацию об уходе и о регулярном техническом обслуживании автомобиля, которая поможет Вам безопасно управлять Вашим автомобилем и продлит срок его службы.

С целью постоянного улучшения Ваших впечатлений от вождения, SERES может оптимизировать и улучшать автомобиль без предварительного уведомления. Ориентируйтесь на функционал конкретного автомобиля.

Самостоятельное изменение любых частей автомобиля, информации о нем, маркировки и т.д. запрещено. Изменения могут повлиять на эксплуатационные характеристики автомобиля или привести к нарушению национальных требований или законодательству.

На официальном веб-сайте SERES по адресу <https://seres.ru/> можно ознакомиться с актуальной версией "Руководства по эксплуатации" SERES M5.

Авторские права на данное руководство принадлежат компании SERES. Без письменного согласия компании SERES любое воспроизведение, копирование или перевод содержания данного руководства запрещены.

Описание руководства по эксплуатации

Перед первым использованием автомобиля рекомендуем внимательно ознакомиться с содержанием данного руководства.

В данном руководстве используются следующие обозначения:

Оперативная информация

 Опасность
Символ опасности указывает на то, что несоблюдение инструкций может привести к повреждениям автомобиля или травмам.

 Предупреждение
Символ предупреждения указывает на то, что несоблюдение инструкций может привести к повреждению автомобиля или травмам в процессе использования автомобиля.

 Внимание
Символ указывает на то, что несоблюдение инструкций может привести к невозможности использования определенных функций автомобиля, что может привести к его повреждению.

 Примечание
Таким символом обозначены советы или полезная информация по использованию Вашего автомобиля.

Иконки и иллюстрации

Иллюстрации, приведенные в настоящем Руководстве, предназначены только для ознакомления. В зависимости от модели у Вашего автомобиля могут отсутствовать те или иные функции. Ориентируйтесь на актуальную конфигурацию приобретенной модели. Изображения предназначены только для справки; фактические условия могут отличаться.

Формат сообщений на дисплее

Формат текста или сообщений, отображаемых на центральном дисплее управления, отличается от обычного текста (например, управление автомобилем, вождение, вспомогательные системы и т.д.). Процедуры и инструкции отображаются в несколько шагов, например: Настройки > Помощь при вождении > Настройки безопасности автомобиля.

Предупреждение пользователям

В целях Вашей безопасности соблюдайте местное законодательство и правила при вождении автомобиля, а также следующие меры предосторожности:

- Сохраняйте ясность ума во время вождения; не садитесь за руль в состоянии алкогольного опьянения или под воздействием медикаментов - это может повлиять на управление автомобилем и привести к авариям, что в свою очередь может привести к травмам или смертельному исходу.
- Ведите автомобиль осторожно, точно оценивайте, подходят ли погодные и дорожные условия для поездки, и всегда обращайтесь внимание на движение других транспортных средств или пешеходов на дороге для принятия точных и своевременных решений для предотвращения несчастных случаев.
- Во время вождения будьте сосредоточены. Совершение или прием телефонных звонков, проверка текстовых сообщений или настройка кнопок управления во время вождения могут отвлечь Вас и привести к аварии и человеческим жертвам.
- Внимательно прочтите соответствующие предупреждения и примечания в Руководстве. Игнорирование их может привести к травмам водителя или пассажиров, или повреждению автомобиля.

Конфигурация и опции автомобиля

Изображения в настоящем Руководстве предназначены для облегчения объяснения и понимания, они служат в качестве ориентировочных изображений и могут не отражать приобретенный автомобиль. Благодарим за понимание.

SERES постоянно совершенствуется и развивает свои автомобили, чтобы гарантировать соответствие высоким стандартам качества и безопасности. Производитель может в любое время улучшить элементы дизайна, конфигурацию и функции автомобиля. В этой связи иллюстрации, информация и инструкции в настоящем Руководстве могут не соответствовать реальной ситуации. Это связано с тем, что в зависимости от различных конфигураций могут быть различия в функциях, обратитесь к конкретному автомобилю для получения информации о конкретных функциях.

Вы можете определить функции вашего автомобиля с помощью доступных переключателей, иконок и текстовых описаний на центральном дисплее управления.

Важное напоминание

Оригинальные аксессуары, дополнительное оборудование и незаконная модификация

Оригинальные аксессуары бренда SERES идеально совместимы с системами управления, безопасности и контроля выбросов в атмосферу вашего автомобиля. Для достижения максимальной производительности и безопасности автомобиля во время технического обслуживания или ремонта используйте оригинальные заводские аксессуары марки SERES.

Использование неоригинальных запчастей (не марки SERES) может отрицательно сказаться на характеристиках и системах безопасности Вашего автомобиля. В этой связи производитель не несет ответственности за любые проблемы, которые могут возникнуть в связи с этим.

Не вносите изменения в какие-либо компоненты, информацию об автомобиле или идентификационные данные вашего автомобиля. Изменения могут повлиять на эксплуатационные характеристики автомобиля, такие как безопасность и надежность, и даже могут нарушать местное законодательство. Компания не несет ответственности за любые прямые или косвенные убытки, возникшие в результате этого, это также может привести к потере прав на техническое обслуживание или гарантию.

Радиооборудование

Установка радиооборудования на автомобиле может повлиять на нормальную работу электрической системы.

При использовании радиооборудования следует строго соблюдать следующие правила:

- Не устанавливайте и не модифицируйте радиооборудование, это может привести к сбоям в работе электрической системы.
- При использовании радиооборудования соблюдайте законы и предписания страны нахождения автомобиля.
- Не паркуйте свой автомобиль в местах с сильными электромагнитными помехами, например, возле трансформаторов.
- Лицам, использующим другие электронные медицинские устройства, следует проконсультироваться с производителем устройства относительно влияния радиоволн на работу устройства. Радиоволны могут оказывать непредсказуемое воздействие на работу таких медицинских устройств.

Техническое обслуживание

Регулярное профессиональное техническое обслуживание способствует поддержанию автомобиля в хорошем техническом состоянии и продлению срока его службы. Внимательно прочитайте информацию в руководстве по техническому обслуживанию и следуйте требованиям по техническому обслуживанию. Если ваш автомобиль эксплуатируется в суровых условиях, он требует более частого и тщательного технического обслуживания. Несоблюдение надлежащего технического обслуживания автомобиля может привести к потере гарантийных прав.

Меры предосторожности по технике безопасности

Чтобы обеспечить безопасную и комфортную поездку для Вас и Ваших пассажиров, соблюдайте следующие

важные меры предосторожности:

- Соблюдайте правила дорожного движения, ограничивайте скорость и избегайте превышения скорости или перегрузок
- Во время движения обязательно пристегивайтесь ремнями безопасности на передних и задних сиденьях. Если в автомобиле находится ребенок, необходимо использовать подходящее детское кресло безопасности, закрепленное на заднем сиденье.
- Запрещается оставлять детей одних в автомобиле. Также не позволяйте детям пользоваться ключами или носить их с собой.
- Во избежание травм не прикасайтесь к высоковольтным проводам или разъемам в автомобиле.
- Следуйте инструкциям на предупреждающих знаках.
- Категорически запрещается самостоятельно разбирать и собирать силовые батареи и связанные с ними высоковольтные компоненты.
- В среде, в которой эксплуатируется автомобиль, не должно быть агрессивных, взрывоопасных, разрушающих изоляцию газов или токопроводящей пыли, следует держать автомобиль вдали от источников тепла.
- Категорически запрещается повреждать аккумуляторную систему: сдавливать или прокалывать силовую батарею.
- Не прикасайтесь к силовой батарее в случае обнаружения ее протечки или повреждения. При случайном контакте с кожей промойте место контакта большим количеством воды и немедленно обратитесь за медицинской помощью.
- Не занимайтесь утилизацией и хранением использованных аккумуляторных батарей в частном порядке; обратитесь в дилерский центр за надлежащей утилизацией.

Утилизация автомобиля

Согласно требованиям национального законодательства по охране окружающей среды транспортные средства, срок службы которых истек или которые не соответствуют условиям эксплуатации на дорогах, должны быть утилизированы в соответствии с национальными экологическими нормами.

Утилизировать транспортные средства разрешается только компаниям по переработке отходов, сертифицированным соответствующими национальными ведомствами. Прежде чем утилизировать автомобиль, обратитесь в дилерский центр за информацией.

При утилизации необходимо соблюдать соответствующие правила техники безопасности, а также законы и нормативные акты.

Конфиденциальные данные

В процессе утилизации, передачи или технического обслуживания автомобиля необходимо удалить персональные конфиденциальные данные.

Во избежание несанкционированного доступа к конфиденциальным данным об автомобиле или его компонентах (таким как VIN-номер, информация о местоположении или другая конфиденциальная информация о владельце), пользователи должны своевременно удалять конфиденциальные данные об автомобиле путем сброса настроек к заводским настройкам или другими способами во время технического обслуживания, утилизации и передачи автомобиля на хранение. Для извлечения данных EDR требуется специальное оборудование. Помимо SERES Automotive Limited, третьи лица, использующие специализированное оборудование (например, правоохранительные органы), имеющие разрешение на доступ к автомобилю, также имеют право извлекать данные.

Содержание

Описание руководства по эксплуатации	2	Помощь при вождении	106
Рекомендации по эксплуатации автомобиля 6		Предупреждение об угрозе столкновения сзади.....	108
Меры предосторожности при вождении... 7		Датчики системы помощи при парковке	116
Рекомендации для семейного использования автомобиля.....	8	Функция автоматической парковки	119
Ежедневный уход и профилактика.....	9	Мультимедийная система	121
Вождение в особенных условиях	10	Учетная запись	129
Обзор автомобиля	11	Возможности коммуникации	130
Обзор экстерьера.....	12	Мультимедиа	133
Обзор интерьера	14	Управление конфиденциальностью.....	134
Комбинация приборов.....	16	Дополнительные настройки	138
Проекционный дисплей (HUD).....	23	Умный автомобиль	139
Центральный дисплей управления	25	Интеллектуальный ассистент	141
Безопасность движения	31	Интеллектуальные сценарии.....	142
Положение водителя на сиденье.....	32	Зарядка и заправка автомобиля	144
Ремни безопасности.....	33	Зарядка и питание	148
Подушки безопасности	36	Функция аварийной разблокировки зарядного пистолета.....	149
Предупреждающие наклейки на автомобиле	40	Заправка топливом	159
Детское кресло	43	Уход и техническое обслуживание.....	160
Система контроля состояния водителя .	47	Указания по уходу и техническому обслуживанию (ТО).....	162
Контроль автомобиля	48	Периодичность технического обслуживания автомобиля.....	163
Ключи.....	49	Тяговая (силовая) батарея	164
Двери	52	Низковольтная АКБ (12 В).....	167
Капот	55	Стеклоочистители.....	169
Дверь багажника.....	56	Проверка уровня эксплуатационных жидкостей	170
Окна автомобиля.....	58	Обслуживание шин	172
Сиденья	60	Мойка автомобиля и уход за лакокрасочным покрытием	178
Рулевое колесо.....	64	Проверка уровня выбросов ОГ.....	180
Зеркала заднего вида	67	Блок реле и предохранителей	182
Климат-контроль.....	71	Помощь при поломке и аварии	183
Наружное освещение.....	75	Бортовой инструмент.....	184
Внутреннее освещение.....	78	Устранение неисправностей	185
Стеклоочистители	80	Экстренный вызов.....	186
Зарядка устройств в автомобиле	82	Включение режима буксировки	193
Места для хранения.....	84	Буксировка автомобиля.....	194
Прочее оборудование	87	Технические характеристики автомобиля ..	195
Управление автомобилем	88	Идентификация автомобиля.....	197
Включение и отключение питания автомобиля	89	Технические характеристики автомобиля	198
Переключение режимов трансмиссии....	91	Радиочастотные сигналы	201
Тормозная система	93	Аббревиатуры	206
Парковка.....	98	Обозначения единиц измерения	207
Настройки вождения	99		208
Видеорегистратор	102		
Система контроля давления в шинах ..	104		
Помощь при вождении.... Error! Bookmark not defined.			
Датчики системы помощи при вождении			

1

2

3

4

5

6

7

8

9

10

11

12

13

Рекомендации по эксплуатации автомобиля

В этой главе вы узнаете о мерах предосторожности при управлении автомобилем и ежедневном техническом обслуживании автомобиля. Внимательно прочитайте её.

Меры предосторожности при вождении

Предварительный осмотр перед началом вождения

Для обеспечения вашей безопасности за рулем необходимо проверять автомобиль перед каждой поездкой. Предварительный осмотр включает в себя следующие пункты:

- Проверьте, нет ли каких-либо препятствий вокруг автомобиля.
- Проверьте, нет ли какого-либо аномального скопления жидкости под автомобилем (вода из кондиционера - обычное явление).
- Проверьте состояние шин и требуемое в них давление.
- Проверьте правильность работы стеклоочистителей.
- Проверьте, правильно ли работает система освещения автомобиля, особенно наружное освещение.
- Проверьте чистоту стекол и хорошую видимость в зеркалах заднего вида.
- Проверьте, находятся ли сиденья и ремни безопасности в надлежащем рабочем состоянии.
- Проверьте запас хода автомобиля и наличие каких-либо предупреждающих сообщений и индикаторов на приборной панели.
- Проверьте, правильно ли работают педали тормоза и газа.

Поездка на дальние расстояния

Прежде чем отправиться в дальнюю поездку, обратите внимание на следующее:

- Проверьте общее состояние автомобиля.
- Заранее спланируйте маршрут своей поездки и убедитесь, что в автомобиле достаточно заряда батареи и топлива.
- Во время остановок вы можете воспользоваться установленной функцией режима отдыха, чтобы быстро снять усталость от движения на дальние расстояния и избежать сонливости за рулем.
- Отправляясь в дальние поездки, возьмите с собой воду и необходимые продукты питания, чтобы своевременно восполнять энергию организма.

Вождение в ночное время

В ночное время видимость снижается, поэтому при движении в темное время суток обращайтесь внимание на следующее:

- Перед началом движения проверьте работоспособность ближнего и дальнего света.
- Проверьте исправность звукового сигнала и указателей поворота.
- Обращайте внимание на дорожные условия в зоне освещения фар.
- Правильно используйте ближний и дальний свет.
- Избегайте прямого взгляда на фары встречных транспортных средств.
- Используйте указатели поворота, чтобы указывать направление вашего движения другим транспортным средствам.
- Во избежание столкновения с впереди идущим транспортным средством из-за запоздалой реакции в аварийных ситуациях соблюдайте необходимую дистанцию.
- Старайтесь избегать обгонов в ночное время. Если обгон необходим, убедитесь, что окружающие условия и дорога позволяют это сделать.
- При плохой видимости или ухудшении ее качества двигайтесь с меньшей скоростью, внимательно следите за окружающей обстановкой и дорожными условиями и будьте готовы к экстренному торможению.

Рекомендации для семейного использования автомобиля

Экономичное вождение

Уровень энергопотребления, износ тормозов и шин в первую очередь зависят от следующих трех факторов:

- Стиль вождения водителя.
- Условия эксплуатации автомобиля (погода, дорожные условия и т.д.).
- Общее техническое состояние автомобиля. Придерживайтесь экономичного стиля вождения, чтобы обеспечить минимальное потребление энергии.

Дети в автомобиле

Путешествуя с детьми, обеспечьте их безопасность, соблюдайте следующие правила:

- Не оставляйте детей одних в автомобиле.
- Во время управления автомобилем запрещено держать детей на руках.
- Детям запрещается стоять в автомобиле, вставать коленями на передние и задние сиденья или высовываться из окон.
- Дети в возрасте до 12 лет (или ростом ниже 1,5 метров) не должны сидеть на переднем пассажирском сиденье, необходимо использовать подходящие детские кресла.
- Если дети сидят на заднем ряду, рекомендуется активировать блокировку дверей автомобиля от детей, чтобы предотвратить случайное открывание.

Пожилые пассажиры

Путешествуя с пожилыми пассажирами, обратите внимание на следующее для обеспечения их безопасности:

- Приоткрывайте окна для поддержания поступления свежего воздуха в салон для предотвращения головной боли и головокружения у пожилых людей.
- Не оставляйте пожилых людей одних в автомобиле.
- При движении по неровной дороге или на поворотах снижайте скорость и проезжайте их плавно, чтобы избежать сильной тряски, которая может вызвать у пожилых пассажиров головокружение и учащенное сердцебиение.
- Если пожилые люди сидят на заднем ряду, рекомендуется активировать детскую блокировку дверей автомобиля, чтобы предотвратить случайное открывание.

Перевозка питомцев

Путешествуя с домашними животными, обеспечьте их безопасность, соблюдая следующие правила:

- Не оставляйте домашних животных одних в автомобиле.
- Обеспечьте безопасность домашних животных во время путешествия, например, с помощью соответствующей переноски для домашних животных.
- Прежде чем открыть дверь, убедитесь, что питомец должным образом пристегнут, чтобы он не выпрыгнул и не получил повреждения во время путешествия, особенно в незнакомых местах, где волнение, страх или любопытство могут вызвать у него возбуждение.
- Старайтесь не открывать окна полностью для проветривания и закрывайте окна рядом с домашними животными, чтобы предотвратить несчастные случаи, когда домашнее животное может высунуть голову из окна.

1

2

3

4

5

6

7

8

9

10

11

12

13

Ежедневный уход и профилактика

Уход за кожаными сиденьями

Для кожаных сидений, установленных в вашем автомобиле, важен регулярный уход. Обратите внимание на следующее:

- Держитесь на расстоянии от источников тепла, так как нахождение слишком близко к ним может привести к высыханию и растрескиванию кожи.
- Избегайте длительного воздействия солнечных лучей во избежание выцветания кожи.
- Регулярно проводите чистку и уход за сиденьями, вытирайте пыль слегка влажной тканью, чтобы сиденья оставались сухими и чистыми.
- Если поверхность сидений загрязнена, используйте для чистки небольшое количество универсального пенного очистителя и следите за тем, чтобы кожаная поверхность оставалась сухой.
- Избегайте контакта острых предметов (брелоки для ключей и металлические пуговицы на одежде) с сиденьями во избежание царапин.
- Избегайте попадания жидкостей на сиденья.

Уход за шинами

Регулярное техническое обслуживание шин может продлить срок их службы. При ежедневном уходе за шинами учитывайте следующее:

- Регулярно проверяйте давление в шинах, во избежание чрезмерного или недостаточного давления, накачивайте их в соответствии с рекомендованным давлением.
- Регулярно удаляйте мусор, застрявший в протекторе шин.
- Регулярно проверяйте износ шин.
- Во время движения избегайте обочин и выбоин на дороге.

Вождение в особенных условиях

Движение во время дождя

При движении в дождливую и ветреную погоду, при ухудшении видимости обратите внимание на следующее:

- Следите за правильной работой стеклоочистителей и состоянием щеток стеклоочистителей.
- Убедитесь, что система освещения автомобиля функционирует должным образом.
- Поддерживайте надлежащее давление в шинах.
- Убедитесь, что тормозная система автомобиля находится в исправном состоянии.
- Включите задние противотуманные фонари, чтобы привлечь внимание участников движения позади вас.
- Во время движения в условиях ограниченной видимости сохраняйте сосредоточенность и ведите автомобиль медленно.

Преодоление водной преграды (в брод)

Чтобы защитить автомобиль от повреждений или неисправностей при преодолении водной преграды соблюдайте следующие правила:

- Снизьте скорость или остановитесь, чтобы оценить уровень воды. Если уровень воды превышает дорожный просвет автомобиля, выберите альтернативный маршрут или другой способ передвижения.
- Перед проездом брода включите стеклоочиститель и медленно въезжайте в воду.
- Быстрое погружение в воду может увеличить силу удара между автомобилем и водой, что может привести к функциональному повреждению.
- После выхода из воды слегка нажмите на педаль тормоза, чтобы убедиться в правильной работе тормозной системы, прежде чем продолжить движение.
- В целях безопасности при движении внутри гаража со скользкой поверхностью пола строго соблюдайте предупреждающие знаки внутри гаража или ограничение скорости в 5 км/ч.

Вождение в холодную погоду

Во избежание аварий и для обеспечения комфортной езды в холодную погоду обязательно обратите внимание на следующее:

- В холодную погоду вы можете предварительно активировать функцию подогрева сидений.
- Выберите подходящий режим вождения.
- Убедитесь, что давление в шинах нормальное.
- При движении по обледенелым или заснеженным дорогам установите цепи противоскольжения.
- Во время движения автомобиля активируйте функцию обогрева лобового/заднего стекла и подогрева наружных зеркал заднего вида.
- Во время движения увеличивайте дистанцию соответствующим образом, чтобы избежать увеличения тормозного пути из-за обледенелого дорожного покрытия, что может привести к столкновениям транспортных средств.

- Во время движения избегайте экстренного торможения, так как автомобиль может занести из-за обледенелого дорожного покрытия, что приведет к потере управления

Движение в жаркую погоду

При движении в жару для обеспечения комфорта пассажиров вы можете выполнить следующие действия:

- Прежде чем сесть в автомобиль, откройте окна для проветривания, чтобы рассеять тепло внутри автомобиля.
- Когда пассажиры окажутся в автомобиле, включите функцию вентиляции сидений.
- Включите систему климат-контроля. При первом включении системы климат-контроля переключитесь на приточную вентиляцию, чтобы полностью рассеять горячий воздух внутри автомобиля. Затем переключитесь на рециркуляцию, чтобы сохранить холодный воздух и обеспечить быстрое охлаждение.

Зарядка при высоких температурах

При зарядке при высокой температуре во избежание чрезмерного нагрева аккумуляторной батареи обратите внимание на следующее:

- Не подвергайте автомобиль воздействию прямых солнечных лучей и не заряжайте его в условиях высокой температуры в течение длительного времени.
- Для зарядки автомобиля выбирайте прохладное и хорошо проветриваемое помещение.

Движение в горной местности

При использовании автомобиля в высокогорных районах характеристики автомобиля могут существенно отличаться в зависимости от географических условий и перепада высот. Обязательно учитывайте следующее:

- Подготовьте оборудование, такое как кислород и медикаменты, для лиц, страдающих горной болезнью.
- Перед подъемом или спуском по длинному склону проверьте состояние тормозов, рулевого управления, трансмиссии и колес автомобиля.
- После въезда в высокогорную местность регулярно проверяйте давление в шинах и при необходимости соответствующим образом регулируйте его.
- Частое нажатие на педаль тормоза во время торможения может привести к повышению температуры тормозной жидкости, в тяжелых условиях это может привести к отказу тормозов.
- Из-за воздействия высокогорных условий запас хода автомобиля может сократиться. Своевременно обращайтесь внимание на техническое состояние автомобиля.

Обзор автомобиля

В этой главе вы узнаете о расположении компонентов автомобиля, что поможет вам быстро найти необходимые элементы. Внимательно прочитайте её.

Обзор экстерьера

Внешний вид (1)

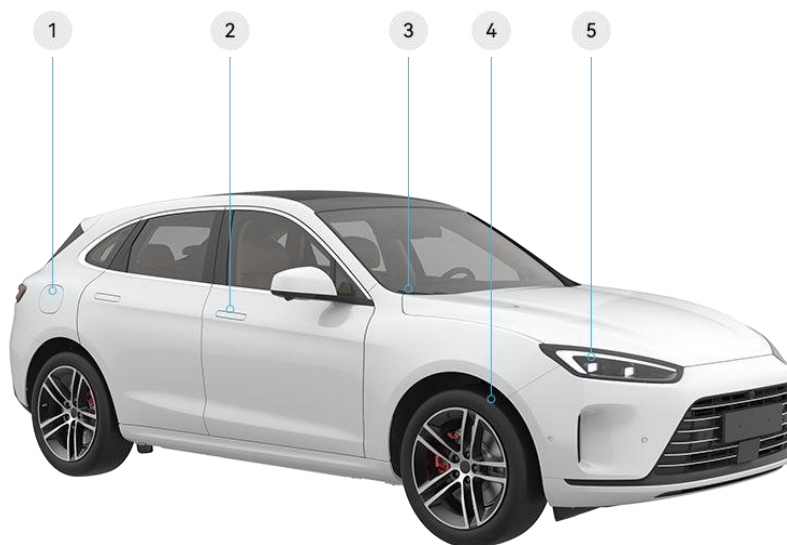

* Изображение приведено только в иллюстративных целях. Ориентируйтесь на функционал конкретного автомобиля

- | | | | |
|---|---|---|---------------------|
| 1 | Крышка лючка топливного бака (см. стр. 159) | 4 | Шина (см. стр. 178) |
| 2 | Наружная дверная ручка (см. стр. 54) | 5 | Фара (см. стр. 76) |
| 3 | Передний стеклоочиститель (см. стр. 81) | | |

1

2

3

4

5

6

7

8

9

10

11

12

13

Внешний вид (2)



* Изображение приведено только в ознакомительных целях, реальное оборудование может иметь отличия

- | | |
|---|---|
| ① Наружное зеркало заднего вида (см. стр. 68) | ③ Задний стеклоочиститель (см. стр. 81) |
| ② Крышка лючка зарядного порта (см. стр. 149) | ④ Камера заднего вида (см. стр. 120) |

Обзор интерьера

Основные компоненты передней панели

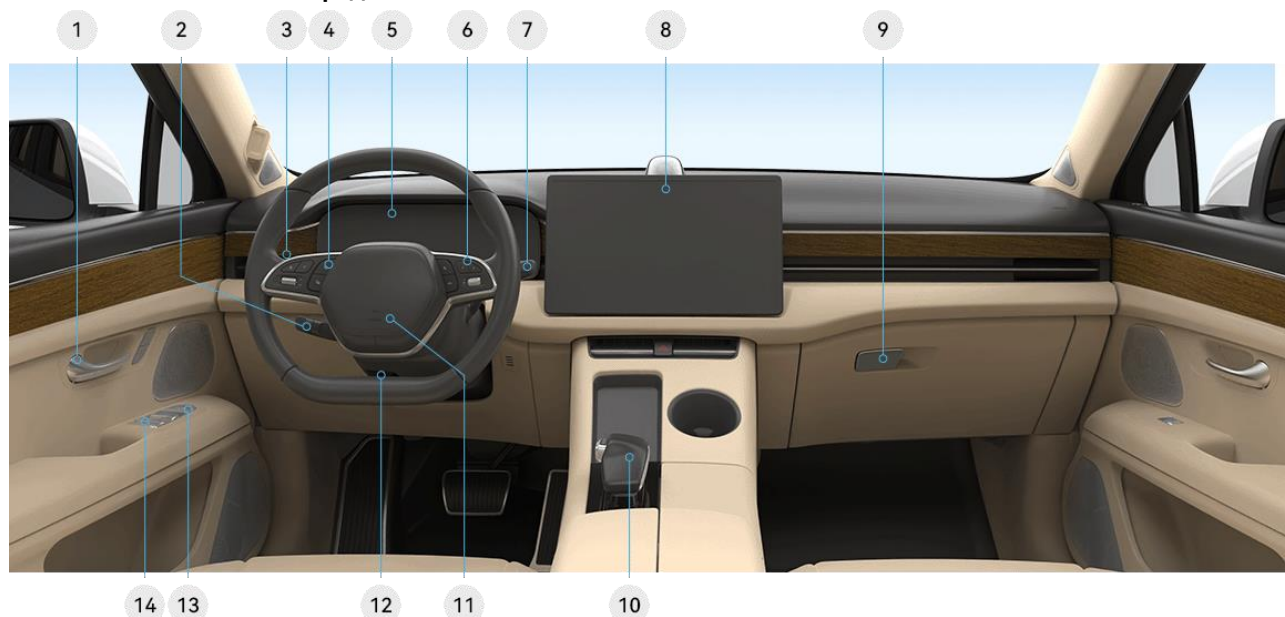

* Изображение приведено только в ознакомительных целях, реальное оборудование может иметь отличия

- | | | | |
|---|--|----|--|
| 1 | Внутренняя дверная ручка (см. стр. 55) | 8 | Центральный дисплей управления (см. стр. 26) |
| 2 | Рычаг круиз-контроля (см. стр. 110) | 9 | Перчаточный ящик (см. стр. 85) |
| 3 | Рычаг управления освещением (см. стр. 76) | 10 | Рычаг селектора переключения режимов трансмиссии (см. стр. 92) |
| 4 | Кнопки на рулевом колесе (слева) (см. стр. 66) | 11 | Звуковой сигнал (см. стр. 67) |
| 5 | Комбинация приборов (см. стр. 17) | 12 | Рычаг регулировки рулевого колеса (см. стр. 65) |
| 6 | Кнопки на рулевом колесе (справа) (см. стр. 66) | 13 | Кнопка регулировки наружных зеркал заднего вида (см. стр. 68) |
| 7 | Рычаг управления стеклоочистителем (см. стр. 81) | 14 | Кнопка стеклоподъемника (см. стр. 59) |

Общие компоненты в задней части салона



* Изображение приведено только в ознакомительных целях, реальное оборудование может иметь отличия

- ① Дефлекторы обдува заднего ряда (см. стр. 74) ② Разъем Type-C (см. стр. 84)

Комбинация приборов

Дисплей комбинации приборов

При использовании автомобиля на дисплее комбинации приборов отображаются рабочие параметры и состояние автомобиля. Внимательно прочитайте этот раздел, особенно информацию об индикаторах (см. стр. 18).



* Изображение приведено только в ознакомительных целях, реальное оборудование может иметь отличия

1 Левая информационная область дисплея (см. стр. 22)	9 Общий пробег
2 Состояние высоковольтного питания автомобиля	10 Текущий процент мощности
3 Индикация времени	11 Энергетический статус автомобиля
4 Индикация режима движения	12 Режим движения автомобиля
5 Температура окружающей среды	13 Центральная информационная область дисплея (см. стр. 22)
6 Текущая скорость движения автомобиля	14 Суммарный запас хода
7 Режим вождения	15 Запас хода на топливе
8 Правая информационная область дисплея (см. стр. 22)	16 Запас хода на электроэнергии

Индикаторы

Индикаторы комбинации приборов обычно включают в себя световые индикаторы, индикаторы неисправностей, предупреждающие индикаторы и функциональные индикаторы.



* Изображение приведено только в ознакомительных целях, реальное оборудование может иметь отличия

Значок	Контрольная лампа	Объяснение
	Индикатор задних противотуманных фонарей	Индикатор горит, когда включены задние противотуманные фонари.
	Индикатор аварийного давления в шинах	Мигающий индикатор означает потерю связи с датчиком давления в шинах или неисправность системы контроля давления в шинах. Горящий индикатор означает, что давление в шинах слишком низкое или слишком высокое в конкретной шине, либо температура в шинах превышает 79 °C. В любом из этих случаев припаркуйте автомобиль в безопасном месте и обратитесь в дилерский центр.
	Индикатор неисправности OBD	При открытии двери автомобиля или включении/выключении питания автомобиля при кратковременном нажатии на педаль тормоза загорается данный индикатор. После продолжительного нажатия на педаль тормоза индикатор гаснет. Если индикатор продолжает гореть, возможно, присутствует неисправность в компонентах, связанных с выбросами ОГ, или в самой системе OBD. Припаркуйте автомобиль в безопасном месте и обратитесь в дилерский центр.
	Индикатор ограничения мощности	Когда этот индикатор горит, мощность и разгон автомобиля ограничены. Припаркуйте автомобиль в безопасном месте и обратитесь в дилерский центр.
	Индикатор низкого заряда тяговой батареи	Горящий индикатор указывает на низкий уровень заряда тяговой батареи. Своевременно заряжайте батарею. Продолжение движения может повлиять на работу автомобиля и срок службы тяговой батареи.
	Индикатор отключения подушки безопасности пассажира	Горящий индикатор означает, что подушка безопасности переднего пассажира отключена и она не сработает.
	Индикатор низкого уровня охлаждающей жидкости	Горящий индикатор указывает на низкий уровень охлаждающей жидкости. Немедленно долейте охлаждающую жидкость. Продолжение движения может повлиять на характеристики автомобиля.
	Индикатор состояния зарядки	Горящий индикатор указывает на то, что автомобиль находится в режиме зарядки.
	Индикатор низкого уровня топлива	Горящий индикатор указывает на то, что топливо на исходе; если индикатор мигает, это означает неисправность датчика уровня топлива. Припаркуйте автомобиль в безопасном месте и обратитесь в дилерский центр.
	Индикатор неисправности тормозной системы	Горящий индикатор указывает на неисправность в тормозной системе, что создает риск отказа тормозов. Во избежание аварий припаркуйте автомобиль в безопасном месте и обратитесь в дилерский центр.

	Индикатор неисправности электрического стояночного тормоза	Горящий индикатор указывает на неисправность электрического стояночного тормоза. Если автомобиль припаркован на склоне, существует опасность скатывания. Во избежание аварий припаркуйте автомобиль в безопасном месте и обратитесь в дилерский центр.	1
	Индикатор неисправности антиблокировочной системы	Горящий индикатор указывает на неисправность антиблокировочной системы тормозов. Нажатие на педаль тормоза может привести к заносу или опрокидыванию автомобиля. Во избежание аварий припаркуйте автомобиль в безопасном месте и обратитесь в дилерский центр.	2
	Индикатор неисправности электронной системы распределения тормозных усилий	Горящий индикатор указывает на неисправность электронной системы распределения тормозных усилий, нажатие на педаль тормоза может привести к заносу или опрокидыванию автомобиля. Во избежание аварий припаркуйте автомобиль в безопасном месте и обратитесь в дилерский центр.	3
EPS	Индикатор электроусилителя рулевого управления	Горящий или мигающий индикатор указывает на неисправность в системе рулевого управления. Во избежание аварий припаркуйте автомобиль в безопасном месте и обратитесь в дилерский центр.	4
	Индикатор отключения функции предупреждения о столкновении	Индикатор горит, когда функция предупреждения о столкновении выключена. В этом случае автомобиль не будет выдавать предупреждение о столкновении после обнаружения препятствий впереди. Во избежание аварий эту функцию не следует отключать.	5
	Индикатор отключения системы автономного экстренного торможения	Индикатор горит, когда система автономного экстренного торможения отключена. В этом случае автомобиль не будет автоматически выполнять экстренное торможение после обнаружения опасности столкновения. Во избежание аварий эту функцию не следует отключать.	6
	Индикатор электронной системы стабилизации	Мигающий индикатор указывает на то, что система электронной стабилизации активно работает. Горящий индикатор указывает на неисправность в электронной системе стабилизации. Припаркуйте автомобиль в безопасном месте и обратитесь в дилерский центр.	7
	Индикатор отключения электронной системы стабилизации	Горящий индикатор указывает на то, что система электронной стабилизации отключена. После отключения этой функции может возникнуть опасность проскальзывания колес при резких поворотах, ускорении или экстренном торможении. Во избежание аварий эту функцию не следует отключать.	8
	Индикатор предупреждения о превышении скорости	Когда скорость автомобиля превышает заданное значение, система предупреждает водителя с помощью индикатора и звукового сигнала.	9
	Индикатор дальнего света	Этот индикатор горит при включении дальнего света.	9
	Индикатор системы интеллектуального управления дальним светом	Этот индикатор горит при включении системы интеллектуального управления дальним светом.	10
	Индикатор дистанции следования	В режиме включенного круиз-контроля он будет изменяться в соответствии с дистанцией следования, установленной пользователем.	11
	Индикатор адаптивного круиз-контроля (ACC)	Горящий индикатор указывает на то, что функция адаптивного круиз-контроля включена и работает. На индикаторе будет отображаться установленная скорость, и если текущая скорость <30 км/ч, она будет установлена на 30 км/ч. Мигающий индикатор означает, что функция адаптивного круиз-контроля (ACC) находится в режиме ожидания. Примечание: приоритет имеет фактически отображаемая скорость.	11
	Индикатор круиз-контроля с удержанием в полосе движения (TJA)	Горящий индикатор указывает на то, что система круиз-контроля с удержанием в полосе движения (TJA) активирована. Мигающий индикатор означает, что система круиз-контроля с удержанием в полосе движения (TJA) находится в режиме ожидания.	12
	Индикатор ближнего света	Этот индикатор горит при включении ближнего света.	13

	Индикатор габаритных огней	Этот индикатор горит при включении габаритных огней.
	Индикатор сигнала левого поворота	Загорается при включении левого указателя поворота, сопровождается звуковым сигналом поворота.
	Индикатор сигнала правого поворота	Загорается при включении правого указателя поворота, сопровождается звуковым сигналом поворота.
	Индикатор аварийной сигнализации	Загорается при включении аварийной сигнализации, сопровождается звуковым сигналом. Данный индикатор автоматически включается в случае экстренного торможения при скорости более 50 км/ч или при срабатывании электронной системы стабилизации, сопровождается звуковым сигналом.
READY	Индикатор готовности (READY)	Загорается, указывая на то, что автомобиль готов к эксплуатации.
	Индикатор работы функции автоматического удержания автомобиля Auto Hold	Горящий индикатор указывает на работу функции автоматического удержания автомобиля на месте после остановки без нажатия на педаль тормоза Auto Hold.
	Индикатор работы системы помощи при спуске (HDC)	Когда активирована функция помощи при спуске и во время спуска нажата педаль тормоза, этот индикатор горит, указывая на работу системы помощи при спуске.
	Индикатор электрического стояночного тормоза	Мигающий индикатор указывает на то, что электрический стояночный тормоз включен. На уклоне, не отпускайте педаль тормоза, чтобы избежать риска скатывания. Прежде чем отпустить педаль тормоза, подождите, пока индикатор не станет гореть постоянно. Когда этот индикатор горит постоянно, это указывает на то, что электрический стояночный тормоз активирован.
	Индикатор непристегнутого ремня безопасности водителя	Горящий индикатор указывает на то, что водитель не пристегнут ремнем безопасности. Когда индикатор горит, он сопровождается звуковым напоминанием о необходимости пристегнуть ремень безопасности.
	Индикатор непристегнутого ремня безопасности переднего пассажира	Горящий индикатор указывает на то, что ремень безопасности переднего пассажира не пристегнут. Когда индикатор горит, он сопровождается звуковым напоминанием о необходимости пристегнуть ремень безопасности.
	Индикатор непристегнутого ремня безопасности заднего пассажира	Горящий индикатор указывает на то, что ремни безопасности пассажиров второго ряда сидений не пристегнут. Водителю следует напомнить пассажирам второго ряда о необходимости пристегнуть ремни безопасности (L обозначает заднее левое сиденье, M – заднее центральное сиденье, R – заднее правое сиденье).
	Индикатор подушки безопасности	При включении питания автомобиля этот индикатор кратковременно мигает, а затем гаснет. Это считается нормальным явлением и указывает на то, что система подушек безопасности завершила самодиагностику. Если индикатор продолжает гореть постоянно, это означает неисправность в системе подушек безопасности. В это случае припаркуйте автомобиль в безопасном месте и обратитесь в дилерский центр.
	Индикатор низкого давления масла	Когда этот индикатор горит, это означает, что давление масла в генераторной установке слишком низкое, что создает риск ее повреждения. Припаркуйте автомобиль в безопасном месте и обратитесь в дилерский центр.
	Индикатор высокой температуры охлаждающей жидкости	Этот индикатор горит, указывая на то, что температура охлаждающей жидкости в автомобиле слишком высокая. Припаркуйте автомобиль в безопасном месте и обратитесь в дилерский центр.
	Индикатор неисправности тягового двигателя	Горящий индикатор указывает на неисправность в тяговом двигателе автомобиля, это может привести к невозможности продолжения движения. Во избежание аварий припаркуйте автомобиль в безопасном месте и обратитесь в дилерский центр.

	Индикатор неисправности низковольтной системы питания	Горящий индикатор указывает на неисправность в системе зарядки АКБ 12 В. Сначала попробуйте запустить автомобиль, чтобы зарядить батарею. Если индикатор продолжает гореть, припаркуйте автомобиль в безопасном месте и обратитесь в дилерский центр.
	Индикатор неисправности тяговой батареи	Горящий индикатор указывает на неисправность тяговой батареи автомобиля. Припаркуйте автомобиль в безопасном месте и обратитесь в дилерский центр.
	Индикатор противоугонной системы	Горящий индикатор означает, что противоугонной системы не удалось выполнить аутентификацию ключа, и автомобиль не может начать движение или включить питание. Проверьте, находится ли дистанционный ключ внутри автомобиля. Если дистанционный ключ находится внутри автомобиля, а индикатор горит, нажмите на педаль тормоза, чтобы автомобиль повторно распознал ключ, и индикатор погас. Если индикатор по-прежнему горит, немедленно обратитесь к дилеру.
	Индикатор неисправности системы электропитания	Горящий индикатор указывает на неисправность в системе электропитания автомобиля. Припаркуйте автомобиль в безопасном месте и обратитесь в дилерский центр.
	Индикатор подключения зарядного пистолета	Горящий индикатор указывает на то, что зарядный пистолет подключен.
	Индикатор неисправности тормозной системы	Горящий индикатор указывает на низкий уровень тормозной жидкости или неисправность тормозной системы, что может привести к отказу тормозов. Во избежание аварий припаркуйте автомобиль в безопасном месте и обратитесь в дилерский центр.
	Индикатор неисправности системы предупреждения о столкновении спереди	Этот индикатор горит при неисправности системы предупреждения о столкновении спереди. В это время автомобиль не будет подавать сигналы предупреждения о столкновении при обнаружении препятствий впереди. Во избежание аварий припаркуйте автомобиль в безопасном месте и обратитесь в дилерский центр.
	Индикатор неисправности системы автономного экстренного торможения	Индикатор горит, если система автономного экстренного торможения неисправна. В это время автомобиль не будет автоматически активировать экстренное торможение при обнаружении опасности столкновения. Во избежание аварий припаркуйте автомобиль в безопасном месте и обратитесь в дилерский центр.
	Индикатор активации системы помощи при спуске	Горящий индикатор указывает на то, что функция системы помощи при спуске активирована.
	Индикатор активации функции автоматической парковки	Этот индикатор горит, указывая на то, что функция автоматической парковки активирована.
	Адаптивный круиз-контроль (ACC)	Горящий индикатор указывает на то, что функция адаптивного круиз-контроля (ACC) включена, соответствует условиям активации, но не активирована. Примечание: приоритет имеет фактически отображаемая скорость.
	Круиз-контроль с удержанием в полосе движения (TJA)	Горящий индикатор указывает на то, что функция круиз-контроля с удержанием в полосе движения (TJA) включена, соответствует условиям активации, но не активирована.
	Система интеллектуального управления дальним светом	Горящий индикатор указывает на то, что система интеллектуального управления дальним светом не активирована.

Предупреждение

- Если загорелся индикатор неисправности, не пытайтесь самостоятельно разобрать какие-либо компоненты, так как это может привести к травмам.
- Если загорелся индикатор неисправности, незамедлительно обратитесь к своему дилеру.

Информация на комбинации приборов

На дисплее комбинации приборов вы можете просмотреть информацию о параметрах автомобиля, пробеге и т.д.

Левая информационная область дисплея комбинации приборов

С помощью кнопок «вверх» и «вниз» на левой стороне рулевого колеса вы можете переключать информацию, отображаемую в левой информационной области дисплея комбинации приборов, в т. ч. данные о пробеге, диаграмму энергопотребления, расход энергии, давление в шинах.

- Информация о пробеге
 - Продолжительность: продолжительность текущей поездки.
 - Расстояние: расстояние, пройденное за текущую поездку.
 - Средняя скорость: средняя скорость автомобиля во время текущей поездки.
 - Потребление энергии: текущее среднее потребление энергии.
 - Расход топлива: текущий средний расход топлива.

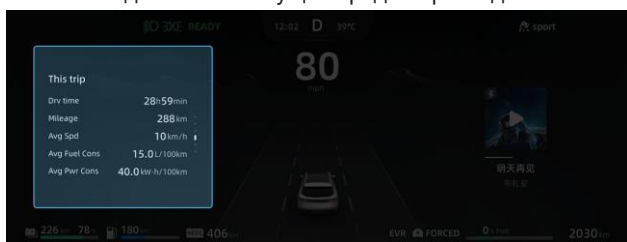

* Изображение приведено только в ознакомительных целях, реальное оборудование может иметь отличия

● Диаграмма энергопотребления

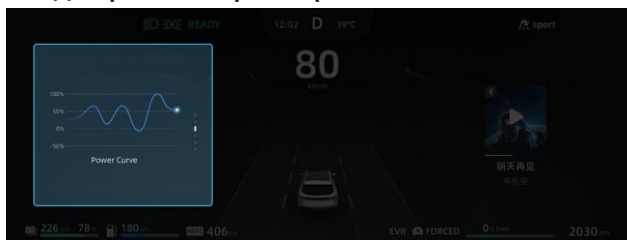

* Изображение приведено только в ознакомительных целях, реальное оборудование может иметь отличия

● Схема потока энергии

Энергия, передаваемая от тяговой батареи к приводному двигателю, обозначена синим цветом, а рекуперированная энергия - зеленым. Энергия, передаваемая от генераторной установки к тяговой батарее, обозначена оранжевым цветом.



* Изображение приведено только в ознакомительных целях, реальное оборудование может иметь отличия

● Информация о давлении в шинах

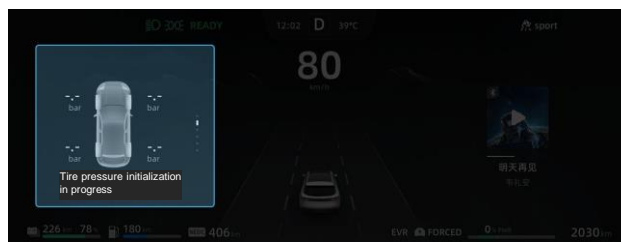

* Изображение приведено только в ознакомительных целях, реальное оборудование может иметь отличия

Числовые значения давления в шинах	Отображение состояния шин на дисплее	Возможные причины
Числовые значения отсутствуют	Шина выделена красным цветом и мигает	Неисправность системы контроля давления в шинах
Цифровые значения соответствуют норме	Шина выделена красным цветом и мигает	Разряжен элемент питания датчика давления в шинах
Цифровые значения выделены красным цветом и мигают	Шина выделена красным цветом и мигает	Утечка воздуха из шины, высокое или низкое давление в шинах

Центральная информационная область дисплея комбинации приборов

В этой области отображается информация, относящаяся к системам помощи при вождении.



* Изображение приведено только в ознакомительных целях, реальное оборудование может иметь отличия

Правая информационная область дисплея комбинации приборов

Здесь отображается информация о телефоне, музыкальная информация, информация о радаре и всплывающие предупреждения.



* Изображение приведено только в ознакомительных целях, реальное оборудование может иметь отличия

Текущий процент мощности

Представляет собой процентное соотношение мгновенной мощности или рекуперации энергии к максимальной мощности:

- Мгновенный процент мощности от 0% до 80% отображается в виде синей (светлый режим) / белой (темный режим) индикаторной полоски, указывающей выходную мощность силового агрегата.
- Мгновенный процент мощности от 80% до 100% отображается в виде красной полоски энергии, указывающей на выходную мощность силового агрегата.
- Мгновенный процент мощности ниже 0% отображается в виде зеленой полоски энергии, указывающей на рекуперацию энергии с помощью тормозной системы.



* Изображение приведено только в ознакомительных целях, реальное оборудование может иметь отличия

1

2

3

4

5

6

7

8

9

10

11

12

13

Проекционный дисплей (HUD)

Если ваш автомобиль оснащен проекционным дисплеем (HUD), он расположен над комбинацией приборов перед водителем. После включения проекционного дисплея водитель может видеть текущую скорость автомобиля и другую информацию на лобовом стекле, не опуская взгляд.



* Изображение приведено только в ознакомительных целях, реальное оборудование может иметь отличия

Примечание

Перед началом движения проверьте и убедитесь, что положение и яркость изображения на проекционном дисплее не влияют на безопасность вождения.

Включение или выключение дисплея HUD

Проекционный дисплей (HUD) включен по умолчанию. Вы можете включить или выключить HUD следующими способами:

- Проведите пальцем вниз от верхней части центрального дисплея управления для открытия Центра управления, нажмите "Изменить", удерживайте нажатой клавишу и перетащите кнопку включения проекционного дисплея в верхнюю часть экрана, а затем нажмите , чтобы включить или выключить HUD после сохранения.

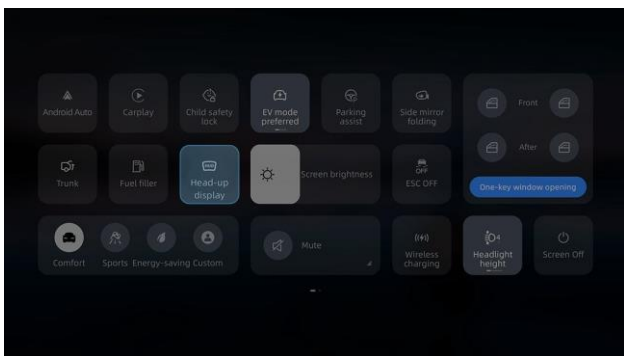

* Изображение приведено только в ознакомительных целях, реальное оборудование может иметь отличия

- На центральном дисплее управления перейдите в раздел "Настройки системы > Дисплей > Проекционный дисплей (HUD)" и включите или выключите проекционный дисплей.

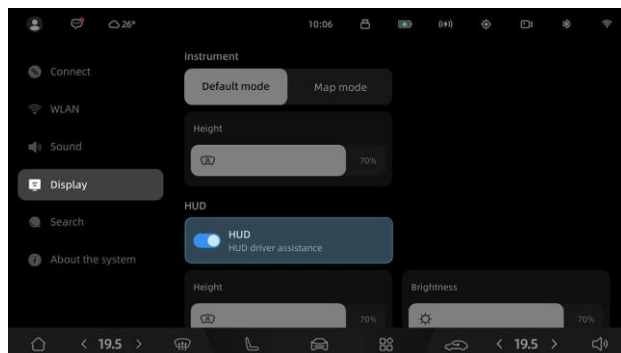

* Изображение приведено только в ознакомительных целях, реальное оборудование может иметь отличия

Регулировка яркости или высоты дисплея HUD

На центральном дисплее управления перейдите в "Настройки системы > Дисплей > Проекционный дисплей (HUD)" и отрегулируйте яркость или высоту дисплея HUD.

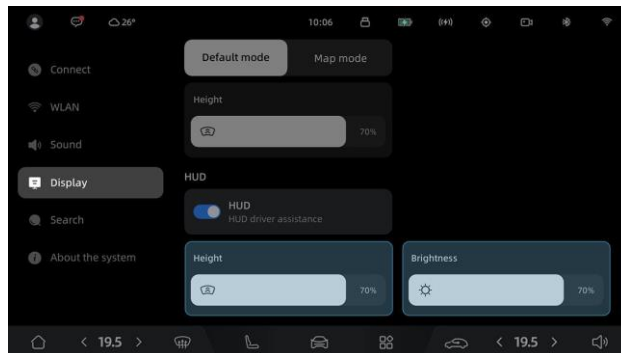

* Изображение приведено только в ознакомительных целях, реальное оборудование может иметь отличия

Вы можете улучшить четкость изображения на проекционном дисплее, синхронно отрегулировав высоту сиденья и высоту самого дисплея.

Примечание

При ношении поляризационных солнцезащитных очков изображение на дисплее может быть нечетким. Отрегулируйте яркость дисплея или снимите солнцезащитные очки.

Рекомендации по очистке и использованию

Аккуратно протирайте область проекции дисплея чистой сухой салфеткой из микрофибры. При наличии стойких пятен слегка смочите салфетку из микрофибры перед протиранием.



* Изображение приведено только в ознакомительных целях, реальное оборудование может иметь отличия



Внимание

- Не ставьте емкости с жидкостью вблизи дисплея HUD, так как попадание жидкости в зону проектора может привести к сбоям в электроснабжении.
- Не размещайте какие-либо предметы или наклейки на проекторе HUD или на лобовом стекле, так как это может нарушить работу индикаторов HUD.
- Не прикасайтесь к внутренним компонентам проектора HUD и не бросайте острые предметы внутрь проектора, так как это может привести к механическим повреждениям.

Центральный дисплей управления

Обзор

Операционная система SAI OS, установленная на центральном дисплее управления автомобиля, служит единой платформой для интеллектуального управления автомобилем, подключения к Интернету и взаимодействия между человеком и автомобилем. Используя центральный дисплей управления, вы можете быстро настраивать или управлять функциями автомобиля, просматривать и извлекать информацию об автомобиле, настраивать параметры автомобиля и получать удовольствие от вождения благодаря разнообразным ресурсам экосистемы.

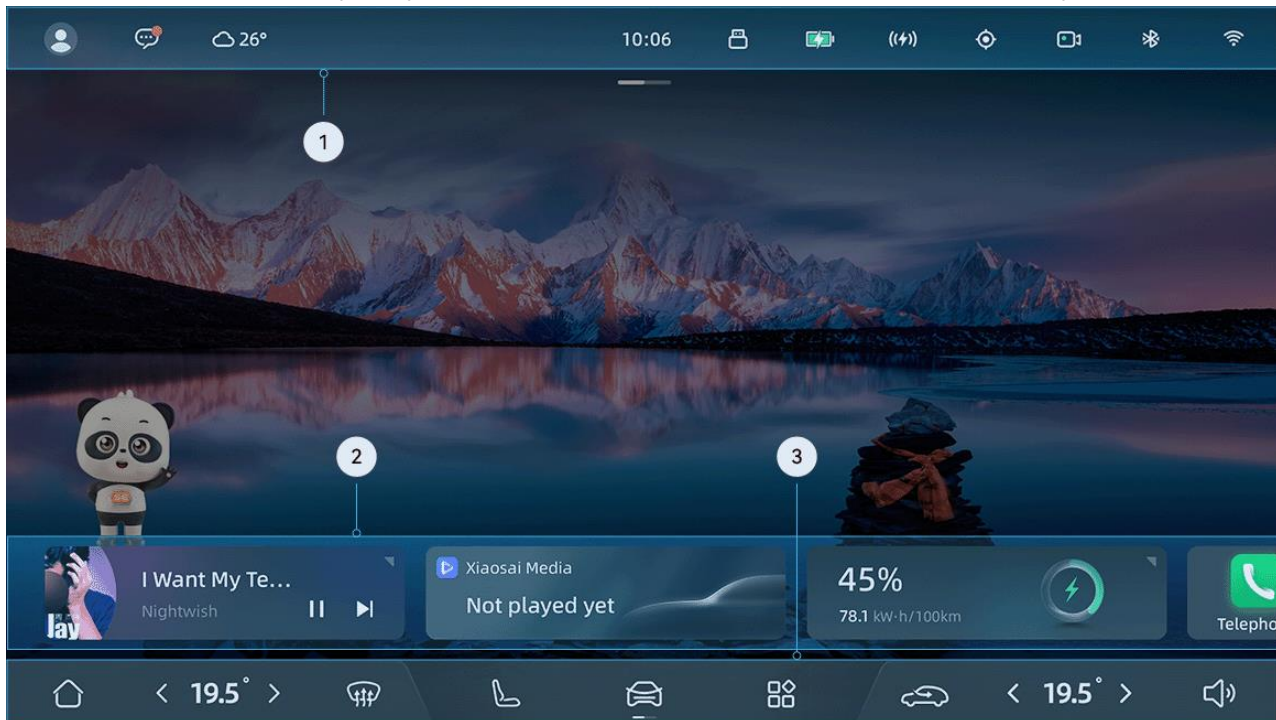

* Изображение приведено только в ознакомительных целях, реальное оборудование может иметь отличия

1 Строка состояния (см. стр. 27)	Отображает информацию об учетной записи, информацию о системе автомобиля, информацию о состоянии встроенных или внешних устройств, а также информацию, связанную с обслуживанием.
2 Панель быстрого доступа (см. стр. 28)	Обеспечивает быстрый доступ к приложениям или службам. Проведите пальцем влево или вправо для просмотра, настройки и добавления часто используемых приложений или услуг.
3 Панель инструментов (см. стр. 29)	Клавиша Home («Домой»), регулировка температуры кондиционера водителя и переднего пассажира, обогрев лобового стекла, регулировка передних и задних сидений, настройки автомобиля, центр приложений, приточная вентиляция и рециркуляция, регулировка громкости; центральную область можно перемещать влево или вправо для быстрого переключения и активации сценариев.

Строка состояния

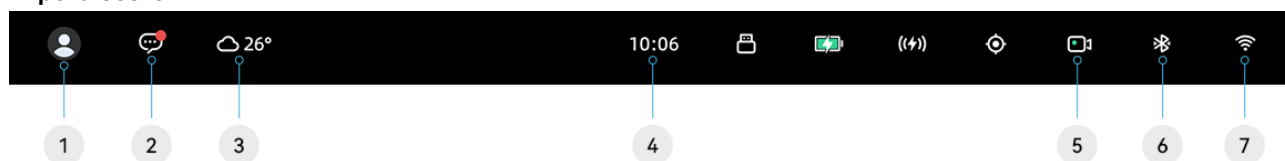

* Изображение приведено только в ознакомительных целях, реальное оборудование может иметь отличия

1	Учетная запись пользователя (см. стр. 130)	Вход в Центр управления учетными записями.
2	Уведомления	Просмотр сообщений или напоминаний, отправляемых системой автомобиля или приложениями.
3	Погода	Отображение погоды и температуры за день.
4	Время	Отображение времени; длительное нажатие позволяет выбрать отображение даты во всплывающем окне, поддерживает переключение между 12/24-часовыми форматами.
5	Видеорегистратор (см. стр. 103)	Отображение рабочего состояния видеорегистратора.
6	Bluetooth (см. стр. 139)	<p>Режим Bluetooth отображается в состояниях "Выключен", "Включен", "Включен и подключен" или "Включен и отключен". Щелкните, чтобы развернуть всплывающее окно настроек Bluetooth:</p> <ul style="list-style-type: none"> • Отображает переключатель Bluetooth. Нажатие на переключатель позволяет отредактировать название системы Bluetooth в автомобиле. • Отображает сопряженные устройства Bluetooth. • Отображает доступные поблизости устройства Bluetooth. • Нажатие на дополнительные настройки позволяет управлять устройствами Bluetooth во всплывающем окне, в том числе: правами доступа к устройствам Bluetooth для смартфона, сервисами интеграции смартфона CarPlay или Android Auto, др. устройствами с Bluetooth.
7	WLAN (беспроводная локальная сеть) (см. стр. 140)	<p>Отражает статус WLAN: «выключена», «включена», «подключена» или «отключена», наряду с уровнем сигнала. Нажмите, чтобы развернуть всплывающее окно настроек беспроводной сети:</p> <ul style="list-style-type: none"> • Отображает переключатель WLAN. • Отображает подключенные беспроводные сети. • Отображает доступные поблизости беспроводные сети.

Панель быстрого доступа

Вы можете провести пальцем влево или вправо по нижней части панели быстрого доступа, чтобы просмотреть виджеты приложений. Нажмите значок "Развернуть" в правом верхнем углу виджета, чтобы отобразить дополнительную информацию на виджете. Нажатие на виджет обеспечивает быстрый доступ к недавно использованным приложениям или службам.

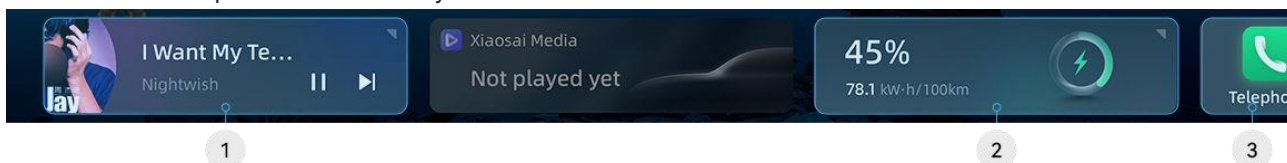

* Изображение приведено только в ознакомительных целях, реальное оборудование может иметь отличия

<p>1 Аудио</p>	<p>Быстрый доступ к текущему приложению-источнику аудио.</p> <ul style="list-style-type: none"> Нажмите на значок "Развернуть", чтобы открыть карту памяти, это позволит вам переключать источники воспроизведения аудиофайлов и отображать текущий список.
<p>2 Энергия</p>	<p>Отображение текущего уровня заряда аккумулятора автомобиля и информации о потреблении энергии.</p> <ul style="list-style-type: none"> Нажмите на значок развернуть, чтобы отобразить кривую энергопотребления для этой поездки.
<p>3 Недавно использованные приложения</p>	<p>Отображение до 3 недавно использованных приложений.</p> <ul style="list-style-type: none"> Нажмите на значок приложения, чтобы быстро перейти к соответствующему интерфейсу приложения.

Отображение/скрытие панели:

Нажмите на кнопку «**Главная страница**» на панели инструментов, чтобы скрыть элементы панели быстрого доступа, нажмите еще раз, чтобы отобразить их.

Настройка элементов панели быстрого доступа:

Вы можете настроить часто используемые элементы панели быстрого доступа следующими способами:

- Длительное нажатие на любой элемент на панели быстрого доступа позволяет войти в режим его редактирования.
- Нажмите кнопку **+** над элементом в библиотеке элементов или перетащите элемент на панель быстрого доступа для его добавления.
- Нажмите кнопку **-** над элементом для его удаления.
- Нажмите кнопку «**Восстановить по умолчанию**» для восстановления элементов на панели быстрого доступа в исходное состояние.
- Нажмите «**Сохранить**» для завершения редактирования, нажмите кнопку «Отмена», чтобы выйти из режима редактирования.

Панель инструментов

Вы можете отрегулировать температуру кондиционера, передние и задние сиденья, громкость и т.д. с помощью панели инструментов в нижней части центрального дисплея.



* Изображение приведено только в ознакомительных целях, реальное оборудование может иметь отличия

1 Главная страница	Нажмите, чтобы вернуться на главную страницу центрального дисплея управления.
2 Климат-контроль для водителя (см. стр. 72)	Регулировка температуры обдува водителя. <ul style="list-style-type: none"> • Проведите пальцем влево или вправо, чтобы отрегулировать температуру. Нажмите кнопку «Sync» на панели регулировки температуры, чтобы синхронизировать температуру обдува переднего пассажира. • Нажмите на стрелки по обе стороны от значения температуры, чтобы настроить его.
3 Обдув лобового стекла	Нажмите, чтобы активировать функцию обдува лобового стекла, нажмите еще раз, чтобы отключить.
4 Регулировка сидений (см. стр. 61)	Нажмите, чтобы войти в интерфейс регулировки передних и задних сидений, и включите или отрегулируйте функции обогрева, вентиляции и массажа на передних и задних сиденьях (при наличии).
5 Настройки	Нажмите, чтобы войти в интерфейс настроек автомобиля.
6 Центр приложений	Нажмите, чтобы открыть центр приложений, нажмите еще раз, чтобы закрыть его.
7 Рециркуляция и приточная вентиляция	Нажмите, чтобы переключить режим циркуляции воздуха в автомобиле на приточную вентиляцию, рециркуляцию или автоматическую циркуляцию.
8 Климат-контроль для переднего пассажира (см. стр. 72)	Регулировка температуры обдува переднего пассажира. <ul style="list-style-type: none"> • Проведите пальцем влево или вправо, чтобы отрегулировать температуру. Нажмите кнопку «Sync» на панели регулировки температуры, чтобы синхронизировать температуру обдува водителя. • Нажмите на стрелки по обе стороны от значения температуры, чтобы настроить его.
9 Громкость	Нажмите, чтобы отобразить всплывающее окно регулировки громкости. Используйте длительное нажатие для отключения звука.

Быстрый доступ к сценариям:

Проведите пальцем влево или вправо по центральной части панели быстрого доступа, чтобы переключиться в режим быстрого доступа к сценариям, поддерживающий до 3 значков быстрого доступа к сценариям автомобиля. Нажмите на значок, чтобы перейти в соответствующий сценарий автомобиля.

Настройка быстрого доступа к сценариям:

Вы можете настроить панель быстрого доступа к сценариям следующим образом:

- Длительное нажатие на любой сценарий позволяет перейти в режим редактирования.
- Нажимайте кнопки в режиме редактирования или перетаскивайте виджеты сценариев на панель быстрого доступа, чтобы добавить их.
- Нажмите кнопку на сценарии для его удаления с панели быстрого доступа.
- Нажмите «Сохранить» для завершения настройки, нажмите «Отмена» для выхода из режима редактирования.

Центр управления

Объединяет ярлыки часто используемых функций, таких как управление автомобилем, режимы вождения, сценарии и т.д. в единый центр управления для комфортного управления автомобилем.

Управление автомобилем

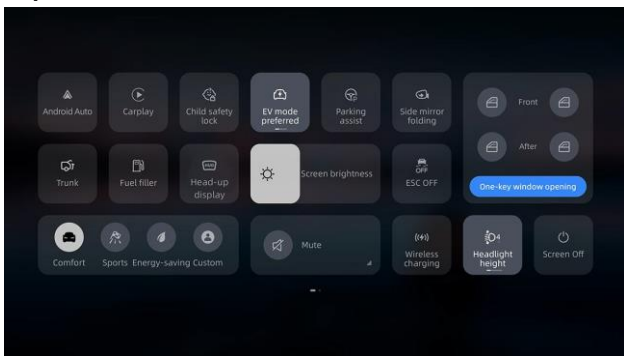

* Изображение приведено только в ознакомительных целях, реальное оборудование может иметь отличия

Быстрый доступ

Проведите пальцем вниз от верхней части центрального дисплея управления:

- Нажмите на режим движения, чтобы быстро переключиться между режимами «Экономичный», «Комфортный» и «Спортивный».
- Нажмите на ярлык быстрого доступа для включения, настройки или выключения функций автомобиля (некоторые функции необходимо отключать вне автомобиля, например, зарядный порт/топливозаправочную горловину).

Настройка ярлыков быстрого доступа к функциям

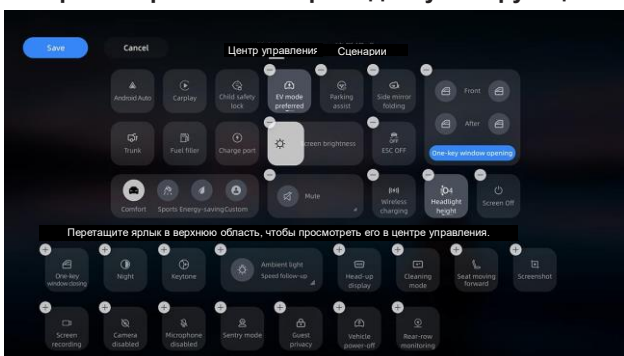

* Изображение приведено только в ознакомительных целях, реальное оборудование может иметь отличия

Для перехода в режим редактирования нажмите и удерживайте любой ярлык быстрого доступа:

- Нажмите кнопку **+** или перетащите ярлык из библиотеки ярлыков, чтобы добавить его.
- Нажмите кнопку **-** для удаления ярлыка (некоторые ярлыки фиксированы и не могут быть удалены).
- Нажмите **«Сохранить»** для возвращения в Центр управления по завершении редактирования.
- Нажмите **«Отмена»**, чтобы выйти из режима редактирования.

Сценарии

Проведите пальцем влево по интерфейсу Центра управления, чтобы переключиться на интерфейс сценариев. Нажмите, чтобы перейти к соответствующему сценарию.

Настройка сценариев:

Длительное нажатие на любой ярлык сценария позволяет перейти в интерфейс редактирования:

- Нажмите кнопку **+** или перетащите ярлык сценария из библиотеки сценариев, чтобы добавить его.
- Нажмите кнопку **-** для удаления соответствующего ярлыка сценария.
- Нажмите **«Сохранить»**, чтобы вернуться к основному интерфейсу сценариев по завершении редактирования.
- Нажмите **«Отмена»**, чтобы выйти из режима редактирования.

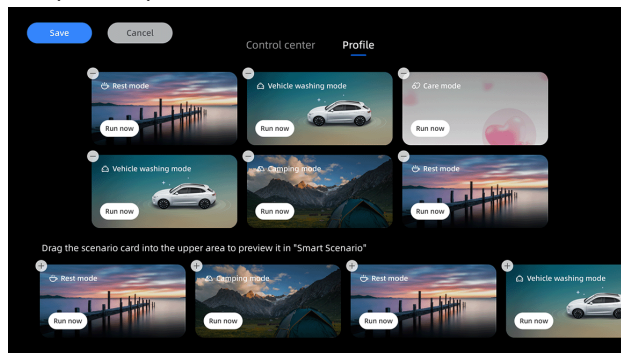

* Изображение приведено только в ознакомительных целях, реальное оборудование может иметь отличия

Пользовательский экран

Пользовательский экран ориентирован на отображение информации, комфортной для восприятия пользователем. Вы можете провести пальцем от левого края дисплея к правому, чтобы переключиться на Пользовательский экран. Этот интерфейс располагает различными сервисными виджетами, отображающими информацию о техническом обслуживании автомобиля, включая состояние автомобиля, часто используемые контакты, информацию о потреблении энергии, информацию о пробеге и сценариях.

Вы можете также использовать **глобальный поиск** для запроса информации об автомобиле, функциях и приложениях и получать прямой доступ к ним.

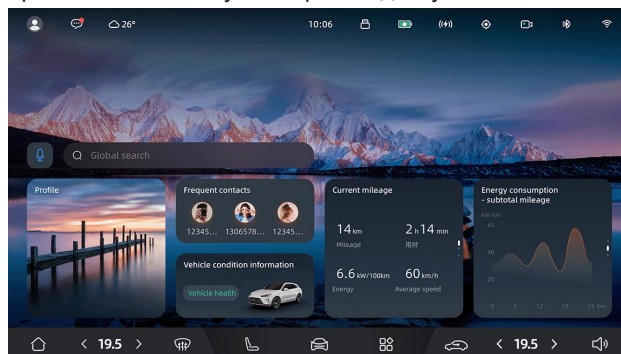

* Изображение приведено только в ознакомительных целях, реальное оборудование может иметь отличия

Настройка пользовательского экрана:

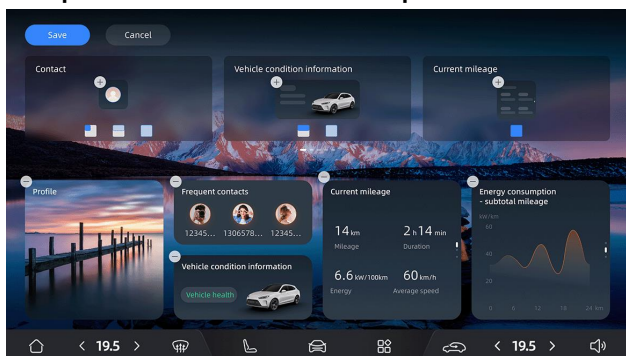

* Изображение приведено только в ознакомительных целях, реальное оборудование может иметь отличия

Вы можете редактировать сервисные виджеты на пользовательском экране следующим образом:

- Нажмите и удерживайте любой виджет на пользовательском экране для перехода в режим редактирования.
- Нажмите кнопку **+** на виджете в библиотеке компонентов или перетащите его для добавления. Виджеты поддерживают маленький, средний и большой размеры.
- Нажмите кнопку **-** для удаления соответствующего сервисного виджета.
- Нажмите **«Сохранить»** для возвращения к пользовательскому экрану по окончании редактирования.
- Нажмите **«Отмена»** чтобы выйти из режима редактирования.

Экранная заставка

Использование экранной заставки позволяет уменьшить яркость центрального дисплея управления и создать в салоне комфортную атмосферу.

Включение динамической заставки:

Нажмите на **«Время»** в верхней строке состояния центрального дисплея управления для перехода к динамической заставке. Проведите пальцем влево или вправо по дисплею, чтобы переключить стили заставки.

Выключение динамической заставки:

Нажмите в любом месте дисплея или проведите пальцем от краев дисплея к центру, чтобы выключить динамическую заставку.

1

2

3

4

5

6

7

8

9

10

11

12

13

Безопасность движения

В этой главе вы узнаете об использовании ремней безопасности, детских кресел и о мерах предосторожности при их использовании. Внимательно прочитайте её.

Положение водителя на сиденье

Чтобы обеспечить безопасную и комфортную поездку для вас и ваших пассажиров до пункта назначения, соблюдайте правильное положение за рулем и пользуйтесь подголовниками и ремнями безопасности должным образом.



* Изображение приведено только в ознакомительных целях, реальное оборудование может иметь отличия

Настройка правильное положения за рулем:

- Сядьте прямо, поставив обе ноги на пол, при этом угол наклона спинки сиденья не должен превышать 30°.
- Обеспечьте легкий доступ к педалям, слегка согните руки, держась за руль, и соблюдайте расстояние не менее 25 см между грудной клеткой и центром крышки подушки безопасности на рулевом колесе.
- Расположите диагональную часть ремня безопасности между шеей и плечом. Расположите поясную лямку ремня безопасности на бедрах, она не должна лежать на животе.



Предупреждение

- Регулировка положения сиденья во время движения может привести к его случайному перемещению, что может привести к потере контроля над автомобилем и опасности возникновения аварии. Регулировка положения сиденья водителя возможна только во время стоянки.
- При управлении автомобилем не должно быть никаких действий, препятствующих безопасному вождению. Исключите ношение тапочек, высоких каблуков, вождение босиком или пользование телефоном.

1

2

3

4

5

6

7

8

9

10

11

12

13

Ремни безопасности

Правильное пристегивание ремня безопасности

Правильно пристегнутый ремень безопасности может значительно снизить вероятность получения травм водителем и пассажирами в случае аварии. Все сиденья в автомобиле оснащены трехточечными ремнями безопасности.

Порядок пристегивания ремня безопасности

1. Установите сиденье в подходящее положение (см. стр. 61).
2. Медленно вытяните ремень безопасности, расположив его диагональную часть между шей и плечом так, чтобы поперечная часть проходила вокруг бедра.
3. Вставьте язычок ремня безопасности в замок до щелчка.

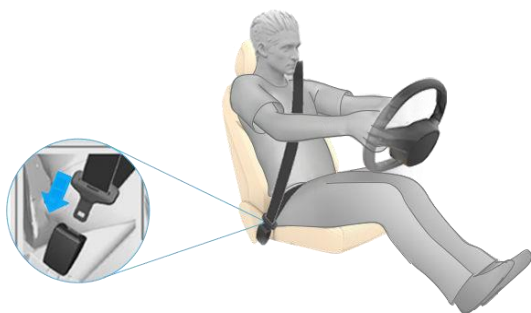

* Изображение приведено только в ознакомительных целях, реальное оборудование может иметь отличия

4. Потяните за ремень безопасности, чтобы проверить, что он надежно зафиксирован в замке.

⚠ Предупреждение

- Содержите замки ремней безопасности в чистоте и удаляйте все посторонние предметы, находящиеся внутри замков. В противном случае ремни безопасности могут не зафиксироваться должным образом, что повлияет на безопасность вождения.
- Никогда не пристегивайте одновременно несколько человек (включая детей) одним ремнем безопасности.
- Не модифицируйте и не разбирайте ремни безопасности, так как такие действия могут повредить ремни безопасности и привести к несчастным случаям.
- После любого столкновения немедленно обратитесь к дилеру для проверки или замены ремней безопасности.
- Не размещайте никакие предметы между ремнем безопасности и телом.

Использование ремней безопасности на передних и задних сиденьях во время беременности

Ремни безопасности также подходят для беременных женщин, и беременные женщины должны пристегиваться ремнями безопасности в течение всей беременности. Ремни безопасности должны быть равномерно и плавно расположены на груди, а горизонтальная часть ремня безопасности должна располагаться как можно ниже на уровне бедер.



* Изображение приведено только в ознакомительных целях, реальное оборудование может иметь отличия

⚠ Предупреждение

- Категорически запрещается поднимать ремни безопасности во время движения. Ремни безопасности должны быть затянуты таким образом, чтобы предотвратить их ослабление и обеспечить надежное и плотное прилегание без перекручивания. Для получения дополнительных рекомендаций проконсультируйтесь с врачом.
- По мере развития беременности отрегулируйте положение сиденья и рулевого колеса, чтобы вам было легче управлять автомобилем (это означает, что вы должны иметь возможность удобно нажимать на педали и поворачивать рулевое колесо).

Порядок отстегивания ремня безопасности

В безопасных условиях ремень безопасности можно отстегнуть.

1. Нажмите кнопку разблокировки замка ремня безопасности, и ремень безопасности автоматически втянется.

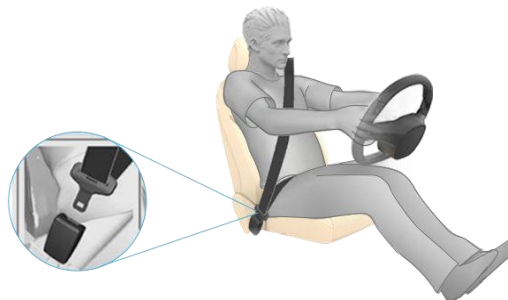

* Изображение приведено только в ознакомительных целях, реальное оборудование может иметь отличия

2. Если ремень безопасности не втягивается полностью, втяните его вручную. Не оставляйте ремень безопасности в состоянии провисания.

⚠ Внимание

Прежде чем отстегнуть ремень безопасности, придержите его, чтобы избежать возможных травм или повреждения автомобиля из-за быстрого втягивания ремня безопасности.

Проверка ремня безопасности

Ремень безопасности является важнейшим элементом безопасности. Каждый раз перед началом движения выполняйте описанные ниже действия для проверки состояния ремня безопасности:

- При наличии износа, порезов или каких-либо неисправностей ремня безопасности обратитесь к дилеру для замены.
- Вставьте язычок ремня безопасности в замок и потяните за ремень, чтобы убедиться, что замок надежно заблокирован и ремень находится в надлежащем рабочем состоянии.
- Быстро потяните за ремень безопасности, чтобы проверить, что втягивающее устройство правильно блокируется. Отстегните ремень безопасности и посмотрите, правильно ли он возвращается в исходное положение.

⚠ Предупреждение

При обнаружении каких-либо неисправностей в работе ремней безопасности незамедлительно обратитесь в дилерский центр.

Регулировка ремня безопасности

Ремень безопасности передних сидений можно регулировать по вертикали; отрегулируйте его в соответствии с фактическим ростом водителя и пассажира.

- При регулировке вниз нажмите и удерживайте кнопку регулировки, установите ее в соответствующее положение, отпустите кнопку регулировки и потяните вверх и вниз, чтобы убедиться, что фиксатор заблокировался.



* Изображение приведено только в ознакомительных целях, реальное оборудование может иметь отличия

- При регулировке вверх ремень безопасности можно установить в соответствующее положение, не удерживая нажатой кнопку регулировки.



* Изображение приведено только в ознакомительных целях, реальное оборудование может иметь отличия

⚠ Предупреждение



- Отрегулируйте высоту ремня безопасности на передних сиденьях до соответствующего положения для эффективного срабатывания в аварийных ситуациях.
- Если устройство регулировки ремня безопасности повреждено, немедленно обратитесь к дилеру для замены.

ℹ Примечание

После завершения регулировки потяните ремень безопасности вниз, чтобы убедиться, что устройство регулировки высоты надежно зафиксировано.

Напоминание о пристегивании ремня безопасности

Автомобиль оснащен системой напоминания о необходимости пристегнуть ремни безопасности.

- Если водитель или пассажир не пристегнут ремнем безопасности, на дисплее комбинации приборов загорится индикатор непристегнутого ремня безопасности водителя , индикатор непристегнутого ремня безопасности переднего пассажира  или индикатор непристегнутых ремней безопасности пассажиров второго ряда .



* Изображение приведено только в ознакомительных целях, реальное оборудование может иметь отличия

- После включения питания и когда скорость движения достигнет 10 км/ч или время движения в прямом направлении превысит 60 секунд, если водитель или пассажиры не пристегнули ремни безопасности, автомобиль издаст звуковой сигнал, напоминающий о непристегнутых ремнях безопасности. Звуковой сигнал напоминания будет звучать в течение 90 секунд, а затем выключится. Однако индикатор непристегнутых ремней безопасности будет продолжать гореть на дисплее комбинации приборов.

- После того как водитель и все пассажиры пристегнут ремни безопасности, звуковой сигнал напоминания выключится, а индикаторы непристегнутых ремней безопасности погаснут на дисплее комбинации приборов

Меры предосторожности при использовании ремней безопасности

Строго следуйте приведенным ниже указаниям, чтобы предотвратить риск получения травм и повреждения автомобиля.

Опасность

- Убедитесь в правильном пристегивании ремней безопасности. Неправильное использование ремней безопасности при ДТП может увеличить риск получения травм или смерти.
- Не меняйте и не разбирайте ремни безопасности, так как это может повлиять на их защитную функцию.
- Не помещайте твердые, хрупкие и острые предметы, такие как ключи, очки, ручки и т.д., между ремнем безопасности и телом. Давление, оказываемое ремнем безопасности на эти предметы, может привести к травмам.
- Один ремень безопасности предназначен для использования одним пассажиром. Не используйте один ремень для нескольких пассажиров, включая детей.
- После любого столкновения обратитесь к дилеру за проверкой ремней безопасности в сборе, включая втягивающие устройства и все принадлежности.
- Если ремень безопасности изношен, загрязнен или поврежден, его необходимо немедленно заменить.
- Если ремень безопасности не используется, полностью втяните его. Не оставляйте его в вытянутом или в висящем положении.

Подушки безопасности

Обзор подушек безопасности

Подушки безопасности – это пассивная вспомогательная система защиты, которая работает в сочетании с ремнями безопасности для обеспечения дополнительной защиты водителя и пассажиров.

Расположение подушек безопасности в автомобиле показано на схеме ниже:

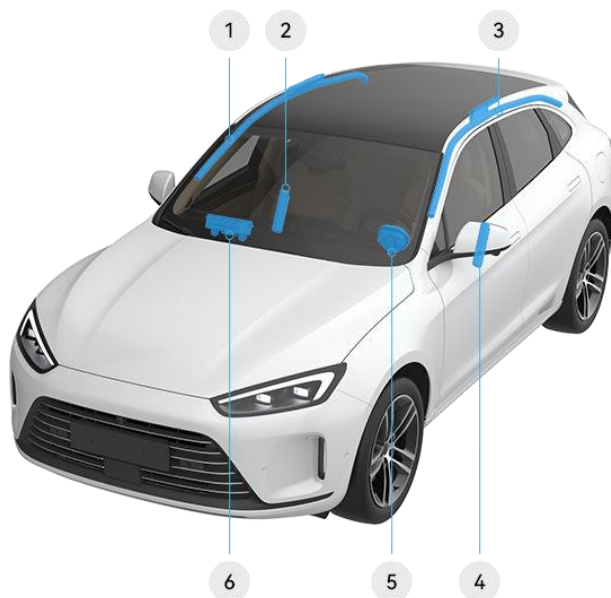

* Изображение приведено только в ознакомительных целях, реальное оборудование может иметь отличия

- | | |
|--|--|
| ① Правая оконная подушка безопасности | ④ Боковая подушка безопасности водителя |
| ② Боковая подушка безопасности переднего пассажира | ⑤ Подушка безопасности водителя |
| ③ Левая оконная подушка безопасности | ⑥ Подушка безопасности переднего пассажира |

1

2

3

4

5

6

7

8

9

10

11

12

13

Ситуации, в которых подушки безопасности могут не сработать

При различных типах аварий, таких как наезды сзади, боковые столкновения, столкновения под углом и опрокидывания, подушки безопасности могут не сработать.

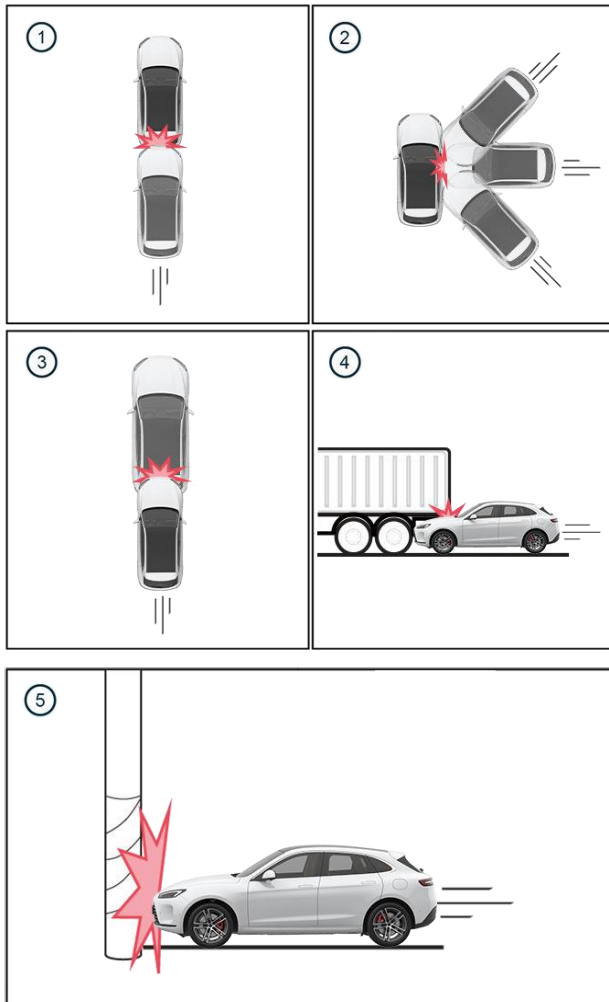

* Изображение приведено только в ознакомительных целях, реальное оборудование может иметь отличия

- 1 Подушки безопасности могут не сработать в случае столкновения сзади.
- 2 Во время боковых столкновений, если угол удара не соответствует условиям срабатывания датчиков подушек безопасности, подушки безопасности могут не сработать.
- 3 При столкновении сзади на низкой скорости, если замедление не соответствует условиям срабатывания датчиков подушек безопасности, подушки безопасности могут не сработать.
- 4 В случае столкновения с контейнеровозом или попадания под более крупное транспортное средство, если сила столкновения не достигает условий срабатывания датчика подушки безопасности, подушки безопасности могут не сработать.
- 5 В случае столкновения со столбом, деревом или наезда на мягкий предмет (например, на сугроб,

кустарник и т.д.), если сила столкновения не соответствует условиям срабатывания датчика подушки безопасности, подушки безопасности могут не сработать.

Условия срабатывания подушек безопасности

Подушки безопасности могут сработать при лобовом, боковом столкновении или опрокидывании автомобиля.

⚠ Предупреждение

Если подушки безопасности сработали:

- Система подушек безопасности может обеспечить защиту только при одной аварии; если подушки безопасности сработали, компоненты системы подушек безопасности необходимо заменить.
- После срабатывания подушек безопасности не садитесь за руль автомобиля. Немедленно обратитесь в дилерский центр для замены компонентов подушек безопасности автомобиля.
- После любого столкновения автомобиль должен быть осмотрен в дилерском центре на предмет повреждения подушек безопасности и мест их установки.

Последствия срабатывания подушек безопасности

Система подушек безопасности срабатывает только при включенном питании автомобиля. В случае серьезного столкновения система подушек безопасности, а также ремни безопасности срабатывают сообща для защиты водителя и пассажиров, снижая тяжесть травм и риски повреждений.

Передние подушки безопасности

Подушка безопасности водителя установлена в центре рулевого колеса, а подушка безопасности переднего пассажира установлена над перчаточным ящиком и маркирована надписью "AIRBAG" на передней панели. В случае сильного удара передние подушки безопасности защищают голову и грудь водителя и переднего пассажира.



* Изображение приведено только в ознакомительных целях, реальное оборудование может иметь отличия

Срабатывание передних подушек безопасности



* Изображение приведено только в ознакомительных целях, реальное оборудование может иметь отличия

Боковые подушки безопасности передних сидений

Боковые подушки безопасности передних сидений установлены на внешней стороне передних сидений, маркированы надписью "AIRBAG" на внешней стороне сидений. В случае сильного удара боковые подушки безопасности передних сидений защищают грудь, плечи и бедра водителя и пассажиров, сводя к минимуму травмы.



* Изображение приведено только в ознакомительных целях, реальное оборудование может иметь отличия

Срабатывание боковой подушки безопасности переднего сиденья



* Изображение приведено только в ознакомительных целях, реальное оборудование может иметь отличия

Боковые подушки безопасности (шторки)

Оконные подушки безопасности установлены по обеим сторонам крыши автомобиля с надписью "AIRBAG". При сильном ударе оконные подушки безопасности защищают голову водителя и пассажиров.



* Изображение приведено только в ознакомительных целях, реальное оборудование может иметь отличия

Срабатывание оконных подушек безопасности



* Изображение приведено только в ознакомительных целях, реальное оборудование может иметь отличия

⚠ Предупреждение

- Не разбирайте подушки безопасности, так как они могут не сработать в случае аварии.
- Не надевайте чехлы на спинки передних сидений, так как они могут помешать срабатыванию боковых подушек безопасности, что приведет к недостаточной защите и возможным травмам или ситуациям, опасным для жизни.
- Не устанавливайте и не размещайте какие-либо предметы (подстаканники, столики-подносы, наклейки и т.д.) рядом с надписью "AIRBAG", так как в случае срабатывания подушек безопасности они могут привести к травмам или летальному исходу.

1

2

3

4

5

6

7

8

9

10

11

12

13

Индикатор подушек безопасности

Вы можете проверить состояние системы подушек безопасности, проверив индикатор подушек безопасности на дисплее комбинации приборов.

На изображении показан индикатор подушки безопасности, который загорается на дисплее.



* Изображение приведено только в ознакомительных целях, реальное оборудование может иметь отличия

Примечание

При нормальных обстоятельствах индикатор подушки безопасности будет гореть в течение нескольких секунд, а затем погаснет после включения питания автомобиля. Если индикатор продолжает гореть или мигать, это указывает на неисправность в системе подушек безопасности. Прекратите управление автомобилем, припаркуйте его в безопасном месте и обратитесь к дилеру.

Предупреждающие наклейки на автомобиле

Расположение предупреждающих наклеек

Версия на английском языке

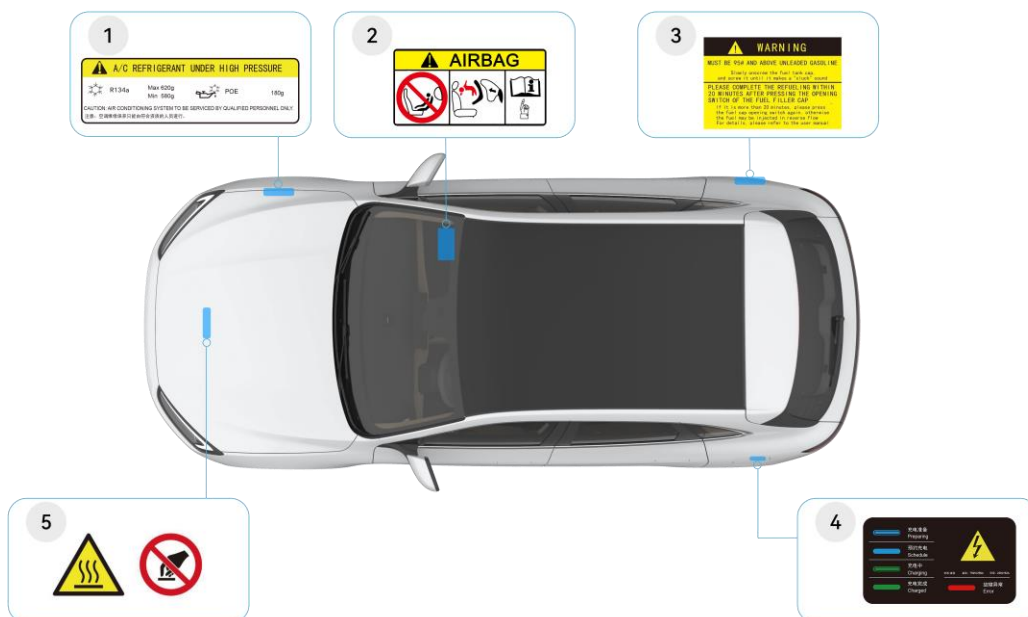

* Изображение приведено только в ознакомительных целях, реальное оборудование может иметь отличия

Расположение предупреждающих наклеек на схеме:

- | | |
|--|---|
| <p>1 Предупреждающая наклейка об используемом хладагенте в системе кондиционирования воздуха расположена в передней части моторного отсека.</p> <p>2 Предупреждающая наклейка о подушках безопасности расположена на поверхности солнцезащитного козырька и на обивке потолка со стороны переднего пассажира.</p> <p>3 Предупреждающая наклейка о заправке топливом расположена на крышке лючка топливного бака.</p> | <p>4 Предупреждающая наклейка о зарядке расположена на крышке лючка зарядного порта.</p> <p>5 Предупреждающая наклейка о высокой температуре расположена в передней части моторного отсека.</p> |
|--|---|

Эти наклейки предназначены для того, чтобы напоминать вам о потенциальных опасностях, которые могут привести к серьезным травмам. Внимательно прочитайте информацию на этих наклейках. Если какая-либо наклейка отсутствует или не читается, обратитесь к дилеру за заменой.

Версия на русском языке

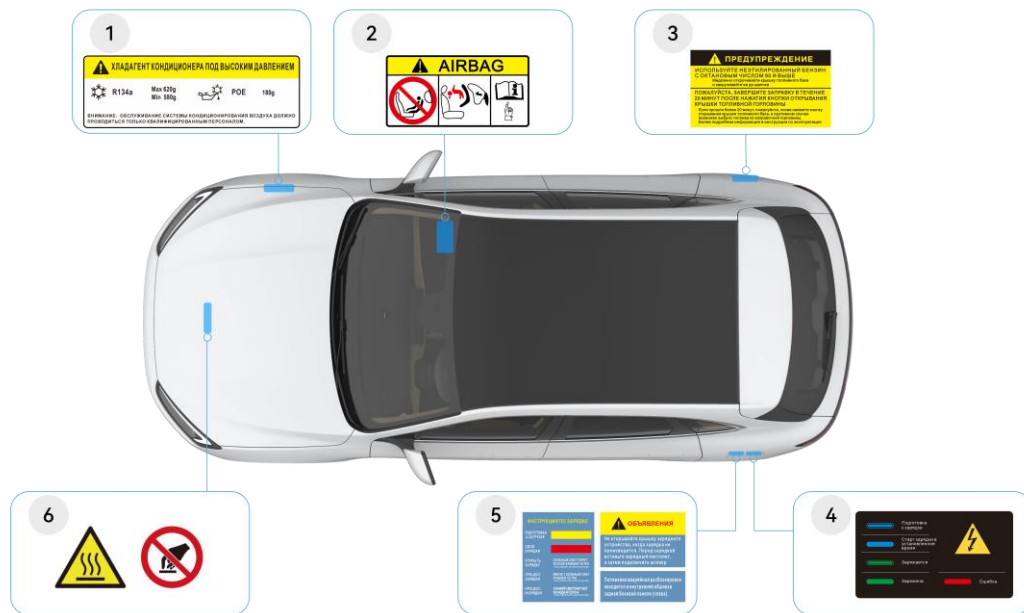

* Изображение приведено только в ознакомительных целях, реальное оборудование может иметь отличия

Расположение предупреждающих наклеек на схеме:

- 1 Предупреждающая наклейка об используемом хладагенте в системе кондиционирования воздуха расположена в передней части моторного отсека.

2 Предупреждающая наклейка о подушках безопасности расположена на поверхности солнцезащитного козырька и на обивке потолка со стороны переднего пассажира.

3 Предупреждающая наклейка о заправке топливом расположена на крышке лючка топливного бака.
- 4 Предупреждающая наклейка о зарядке расположена на крышке лючка зарядного порта.

5 Предупреждающие наклейки о медленной и быстрой зарядке расположены на крышке лючка зарядного порта.

6 Предупреждающая наклейка о высокой температуре расположена в передней части моторного отсека.

Эти наклейки предназначены для того, чтобы напоминать вам о потенциальных опасностях, которые могут привести к серьезным травмам. Внимательно прочитайте информацию на этих наклейках. Если какая-либо наклейка отсутствует или не читается, обратитесь к дилеру за заменой.

Версия на арабском языке

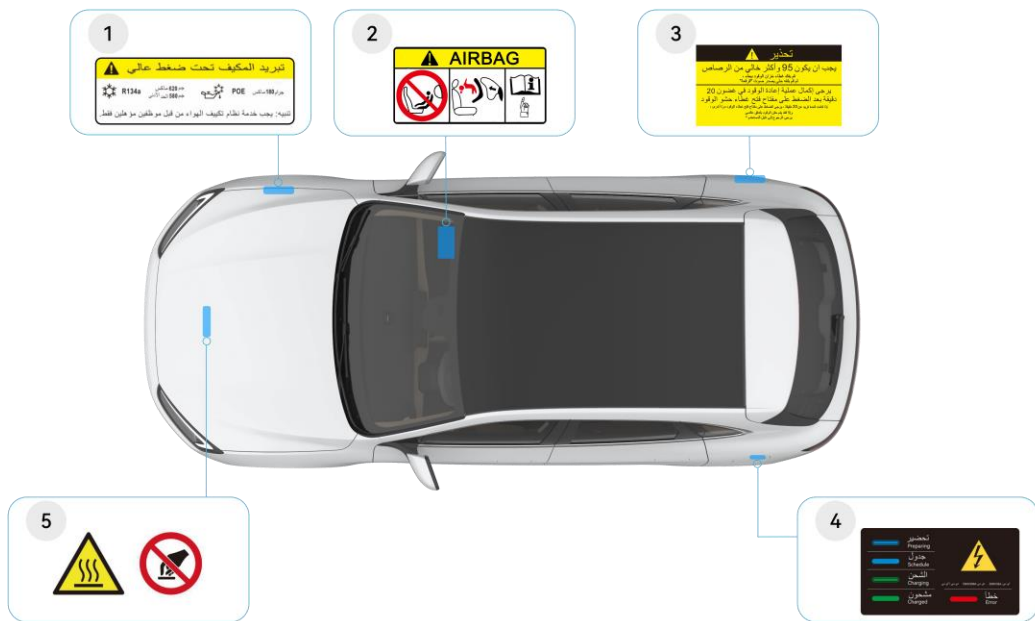

* Изображение приведено только в ознакомительных целях, реальное оборудование может иметь отличия

Расположение предупреждающих наклеек на схеме:

- 1 Предупреждающая наклейка используемом хладагенте в системе кондиционирования воздуха расположена в передней части моторного отсека.
- 2 Предупреждающая наклейка о подушках безопасности расположена на поверхности солнцезащитного козырька и на обивке потолка со стороны переднего пассажира.
- 3 Предупреждающая наклейка о заправке топливом расположена на крышке лючка топливного бака.
- 4 Предупреждающая наклейка о зарядке расположена на крышке лючка зарядного порта.
- 5 Предупреждающая наклейка о высокой температуре расположена в передней части моторного отсека.

Эти наклейки предназначены для того, чтобы напоминать вам о потенциальных опасностях, которые могут привести к серьезным травмам. Внимательно прочитайте информацию на этих наклейках. Если какая-либо наклейка отсутствует или не читается, обратитесь к дилеру за заменой.

- 1
- 2
- 3
- 4
- 5
- 6
- 7
- 8
- 9
- 10
- 11
- 12
- 13

Детское кресло

Указания для поездки с детьми

Сиденья в автомобиле предназначены для взрослых. Если в автомобиле едут дети, необходимо использовать подходящее детское кресло.



* Изображение приведено только в ознакомительных целях, реальное оборудование может иметь отличия

⚠ Предупреждение

Не устанавливайте детское кресло безопасности на переднее пассажирское сиденье.

Предупреждающая табличка: подушка безопасности переднего пассажира



* Изображение приведено только в ознакомительных целях, реальное оборудование может иметь отличия

⚠ Предупреждение

- Различные модели детских кресел устанавливаются разными способами. Строго следуйте подробным инструкциям по установке от производителя детского кресла.
- Детское кресло не может перемещаться более чем на 2,5 см. Если детское кресло закреплено ненадежно, максимально затяните ремень безопасности или пристегните его к другому сиденью и проверьте еще раз.
- Детское кресло и его компоненты могут нагреваться под воздействием солнечных лучей. Проверьте температуру кресла, прежде чем посадить туда ребенка. При необходимости дайте детскому креслу остыть, чтобы ребенок не получил ожогов.
- Не оставляйте пассажиров (особенно детей) или животных в автомобиле без присмотра. Повышение температуры внутри автомобиля может привести к летальному исходу.

⚠ Предупреждение

- Пассажирам ростом менее 140 см не разрешается сидеть на переднем пассажирском сиденье во время движения.
- Рекомендуется, чтобы дети сидели в детском кресле. Вам следует выбрать детское кресло, подходящее для вашего автомобиля. Запрещается держать детей на руках, в случае аварии ребенок может получить травму.
- При нахождении в детском кресле дети должны быть правильно пристегнуты ремнем безопасности. Если ремень безопасности используется неправильно, защитный эффект может быть ограничен, или он может не сработать. Неправильно пристегнутые ремни безопасности могут привести к дополнительным травмам (например, в случае аварии, торможения или экстренного маневра), существует риск получения травм или угрозы жизни.
- Не позволяйте детям свободно передвигаться по автомобилю во время движения, в противном случае они могут получить серьезные травмы при столкновении или экстренном торможении.
- Не разрешайте детям ехать на переднем пассажирском сиденье, так как срабатывание подушки безопасности после столкновения может привести к серьезным травмам или даже смерти.

Допустимые места установки детских кресел безопасности

Рекомендуемые места установки детского кресла, подходящие для вашего автомобиля, приведены в таблице ниже.

Весовая группа	Размещение кресла			
	Переднее пассажирское сиденье	Правое сиденье второго ряда	Центральное сиденье второго ряда	Левое сиденье второго ряда
Группа 0, 0+: <13 кг	×	L ¹ , I ¹	×	L ¹ , I ¹
Группа I: 9 кг -18 кг	×	L ¹ , I ¹	×	L ¹ , I ¹
Группа II,III: 15 кг – 36 кг	×	L	×	L

Примечание:

- L: Подходит для универсальных детских кресел безопасности.
- I: Подходит для детских кресел с системой ISOFIX.
- 1: Может использоваться только с детскими креслами безопасности с размещением против движения автомобиля.
- x: Запрещается устанавливать детские кресла безопасности.

Информация о возможности адаптации различных положений ISOFIX к детским удерживающим устройствам ISOFIX

Весовая группа	Категория размера	Крепление	Расположение ISOFIX в автомобиле			
			Переднее пассажирское сиденье	Правое сиденье второго ряда	Центральное сиденье второго ряда	Левое сиденье второго ряда
Переносная люлька	F	ISO/L1	×	IL	×	IL
	G	ISO/L2	×	IL	×	IL
	-	#	×	IL	×	IL
Группа 0: <10кг	E	ISO/R1	×	IL	×	IL
	-	#	×	IL	×	IL
Группа 0+: 10 кг - 13кг	E	ISO/R1	×	IL	×	IL
	D	ISO/R2	×	IL	×	IL
	C	ISO/R3	×	IL	×	IL
	-	#	×	IL	×	IL
Группа I: 9кг - 18кг	D	ISO/R2	×	IL, IUF	×	IL, IUF
	C	ISO/R3	×	IL, IUF	×	IL, IUF
	B	ISO/F2	×	IL, IUF	×	IL, IUF
	B1	ISO/F2X	×	IL, IUF	×	IL, IUF
	A	ISO/F3	×	IL, IUF	×	IL, IUF
	-	#	×	IL, IUF	×	IL, IUF
Группа II: 15 - 25кг	-	#	×	IL	×	IL
Группа III: 22кг - 36кг	-	#	×	IL	×	IL

Примечание:

- IUF: для детских удерживающих устройств ISOFIX универсальной категории, где ребёнок сидит лицом вперёд, сертифицированных для данной весовой группы.
- IL: соответствующие положения установки детских удерживающих устройств ISOFIX условно универсальной категории указаны в соответствующем перечне транспортных средств, предоставленном производителем.
- #: детские удерживающие устройства, которые не классифицируются в соответствии с размером ISO/XX (A-G).
- ×: расположение не пригодно для установки детских удерживающих устройств.
- -: не применимо.

Установка детского кресла

Задние сиденья оснащены креплениями для установки детских кресел безопасности, соответствующими международным стандартам, а именно крепежное устройство ISOFIX.

1. Расстегните молнию крепления, отмеченного значком ISOFIX.

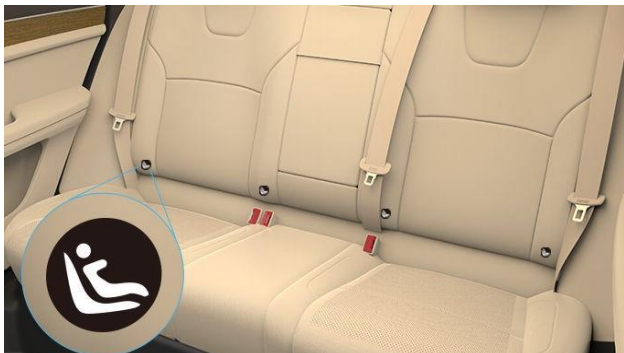

* Изображение приведено только в ознакомительных целях, реальное оборудование может иметь отличия

2. В соответствии с инструкциями по установке детского кресла установите крепления детского сиденья в крепежное устройство ISOFIX.
3. Закрепите верхнюю страховочную лямку на неподвижной опоре за задними сиденьями.

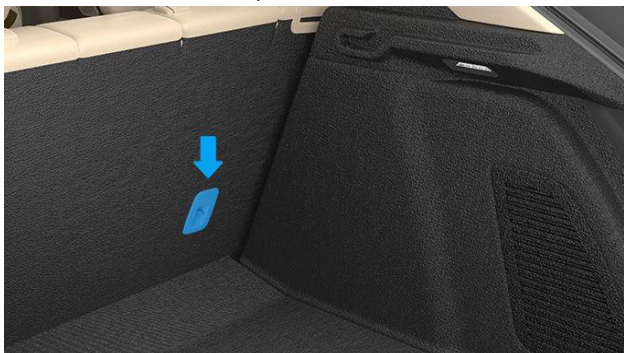

* Изображение приведено только в ознакомительных целях, реальное оборудование может иметь отличия

4. Потяните детское кресло вверх и покачайте его из стороны в сторону, чтобы убедиться в надежности его крепления.

i Примечание

- Перед установкой детского кресла внимательно прочтите инструкцию по эксплуатации детского кресла и следуйте инструкциям по установке детского кресла.
- Крепежные устройства расположены на двух крайних задних сиденьях, а положение крепежных устройств обозначено значком ISOFIX.
- После установки детского кресла отключите напоминание о непристегнутых ремнях безопасности для задних сидений, в противном случае автомобиль выдаст предупреждение о непристегнутых ремнях безопасности на задних сиденьях..

Проверка детского кресла

После завершения установки детского кресла необходимо провести проверку, чтобы убедиться в его эффективной работе.

Прежде чем посадить ребенка, выполните следующие проверки:

- Попробуйте повернуть детское кресло из стороны в сторону или отодвинуть его от сиденья. Если кресло можно повернуть или отодвинуть от сиденья, установите его заново.
- Убедитесь, что выбранное детское кресло соответствует возрасту, весу и росту ребенка.
- Отрегулируйте ремни безопасности детского кресла в соответствии с весом и возрастом ребенка.
- Не размещайте никакие предметы между ребенком и детским креслом.

1

2

3

4

5

6

7

8

9

10

11

12

13

Система контроля состояния водителя

Система контроля состояния водителя (DMS) отслеживает состояние водителя во время вождения. Функция системы DMS включает в себя контроль усталости, отвлечения внимания водителя и оповещение об опасном вождении. После активации, когда система обнаруживает, что водитель устал, отвлекается или совершает опасные маневры, она будет синхронно выдавать предупреждения посредством звуковых сигналов и сообщений на дисплее комбинации приборов в зависимости от различных уровней серьезности, что обеспечит безопасность вождения.

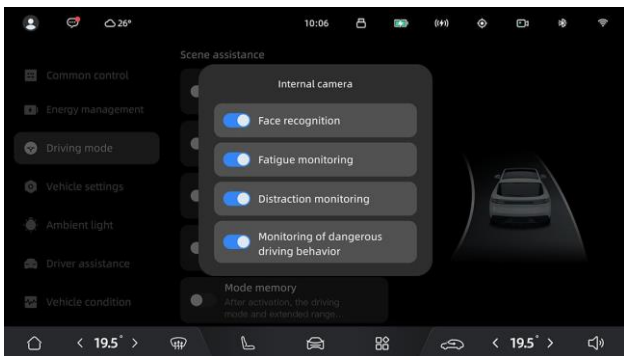

Активация и деактивация системы контроля состояния водителя

Систему DMS можно активировать следующим образом: перейдите в раздел **Настройки > Режим движения > Камера в салоне**.



* Изображение приведено только в ознакомительных целях, реальное оборудование может иметь отличия

Внимание

- Когда система DMS активирована, в строке состояния на центральном дисплее управления отобразится  **in use**, что будет означать, что система DMS активна.
- Если камера в салоне выключена, в строке состояния отобразится  **disable**, что будет означать, что система DMS не активна.
- Система DMS может работать не во всех условиях и служит только в качестве вспомогательного устройства. Водитель всегда несет ответственность за обеспечение безопасной эксплуатации автомобиля.
- Сохранение концентрации во время вождения и своевременные перерывы имеют решающее значение. При наличии предупреждений об отвлечении внимания или признаков усталости водитель должен быстро скорректировать свое поведение или найти безопасное место для остановки и отдыха.

1

2

3

4

5

6

7

8

9

10

11

12

13

Контроль автомобиля

В этой главе вы узнаете об элементах управления автомобилем. Внимательно прочитайте её.

Ключи

Дистанционный ключ

С помощью дистанционного ключа вы можете запирать/отпирать автомобиль, поднимать и опускать стекла одним нажатием, а также открывать или закрывать дверь багажника.

Функции кнопок



* Изображение приведено только в ознакомительных целях, реальное оборудование может иметь отличия

1 Кнопка блокировки

- При коротком нажатии кнопки блокировки автомобиль запирается.
- При длительном нажатии кнопки блокировки закрываются окна автомобиля. Если во время закрытия окон отпустить кнопку блокировки, они перестанут закрываться.
- При двойном нажатии кнопки блокировки в течение 2 секунд включается функция поиска автомобиля. После активации функции поиска автомобиля прозвучит звуковой сигнал, и указатели поворота будут мигать в течение 15 секунд.

2 Кнопка разблокировки

- При коротком нажатии кнопки разблокировки происходит отпирание автомобиля.
- При длительном нажатии кнопки разблокировки открываются окна автомобиля. Если во время открытия окон отпустить кнопку разблокировки, они перестанут открываться.

3 Кнопка багажника

При двойном нажатии кнопки багажника дверь багажника открывается. Короткое нажатие на кнопку багажника в процессе открытия приостановит открытие. Если снова дважды нажать кнопку багажника, дверь багажника закроется.

⚠ Внимание

- Храните дистанционный ключ в надежном месте во избежание повреждений, вызванных ударами, высокими температурами или коррозией. Избегайте контакта с растворителями, воском или агрессивными чистящими средствами.
- Во время втягивания наружной ручки двери не блокируйте ее движение руками или какими-либо предметами, в противном случае это может привести к травме или повреждению наружной ручки двери.
- Не оставляйте детей или домашних животных в автомобиле без присмотра. При выходе возьмите с собой ключи от автомобиля и запирайте его.

ℹ Примечание

- Уровень заряда элемента питания в дистанционном ключе является основным фактором, влияющим на дальность действия дистанционного ключа. Если на дисплее отображается сообщение "Низкий заряд элемента питания", необходимо как можно скорее заменить элемент питания в дистанционном ключе.
- Если все четыре двери заперты, а дверь багажника закрыта не полностью, не оставляйте дистанционный ключ внутри автомобиля. В противном случае при закрытии двери багажника механизм защиты от неправильной блокировки автоматически откроет дверь багажника.
- Беспроводные устройства с аналогичными частотами могут создавать помехи для работы дистанционного ключа. В этом случае уберите беспроводные устройства (например, мобильные телефоны и ноутбуки) на расстояние не менее 30 см от дистанционного ключа.
- Если дистанционный ключ не работает, для открытия двери можно использовать механический ключ (см. стр. 51).
- При использовании дистанционного ключа не отходите слишком далеко от автомобиля (на расстояние более 20 м), в противном случае сигнал ключа может не дойти до автомобиля.

Замена элемента питания дистанционного ключа

1. Накройте наконечник шлицевой отвертки мягкой тканью, а затем приподнимите заднюю крышку дистанционного ключа.



* Изображение приведено только в ознакомительных целях, реальное оборудование может иметь отличия

2. Снимите печатную плату с дистанционного ключа.



* Изображение приведено только в ознакомительных целях, реальное оборудование может иметь отличия

3. Извлеките элемент питания в направлении, указанном стрелкой.



* Изображение приведено только в ознакомительных целях, реальное оборудование может иметь отличия

4. Установите новый элемент питания (модель: CR2032) плюсовой стороной ("+") вверх.
5. Правильно установите печатную плату дистанционного ключа.
6. Установите заднюю крышку дистанционного ключа и плотно нажмите на нее.
7. Проверьте кнопки дистанционного ключа (например, при отпирании автомобиля, запираии автомобиля или открытии заднего багажника), чтобы убедиться в правильной работе дистанционного ключа.

Опасность

Храните элементы питания в недоступном для детей месте. Попадание элемента питания в организм ребенка может привести к серьезным травмам или даже смерти.

Внимание

- Утилизируйте использованные элементы питания надлежащим образом. Неправильная утилизация использованных элементов питания наносит ущерб окружающей среде.
- Не используйте острые предметы для разборки дистанционного ключа во избежание его повреждения.

Примечание

Перед установкой очистите поверхность элемента питания, чтобы отпечатки пальцев не повлияли на срок службы элемента питания..

Аварийный запуск автомобиля с помощью дистанционного ключа у

Когда элемент питания дистанционного ключа управления разрядится и автомобиль не сможет завестись, на экране дисплея появится надпись "элемент питания разряжен". В таких случаях поместите дистанционный ключ управления в подстаканник под центральным дисплеем управления, нажмите на педаль тормоза и переведите рычаг селектора из положения Р для запуска автомобиля.



* Изображение приведено только в ознакомительных целях, реальное оборудование может иметь отличия

Примечание

Как можно быстрее замените элемент питания в дистанционном ключе управления, когда на дисплее появится надпись "Низкий уровень заряда элемента питания"..

Заказ дистанционного ключа

Если вы случайно потеряли дистанционный ключ, обратитесь к дилеру.

Механический ключ

Автомобиль оснащен отдельным механическим ключом, который можно использовать для отпирания или запираии автомобиля.

1. Нажмите на переднюю часть ручки двери водителя, чтобы дверная ручка выдвинулась.



* Изображение приведено только в ознакомительных целях, реальное оборудование может иметь отличия

2. Потяните наружную дверную ручку на себя и вставьте механический ключ.
3. Поверните ключ по часовой стрелке, чтобы отпереть автомобиль, или против часовой стрелки, чтобы запереть его.

Примечание

- При использовании механического ключа для отпирания автомобиля и открытия двери сработает противоугонная сигнализация. Указатели поворота будут мигать, а звуковой сигнал будет звучать в течение 30 секунд. Если в течение 30 секунд вы не будете передвигать автомобиль, сигнализация будет отключена. Вы также можете использовать дистанционный ключ в аварийном режиме для запуска автомобиля и отключения противоугонной сигнализации.
- Механический ключ поставляется отдельно. Храните его надлежащим образом. Если вы его потеряете, обратитесь к дилеру.

Двери

Разблокировка и блокировка автомобиля снаружи

Существует несколько способов разблокировать или заблокировать автомобиль.

Расположение антенн:

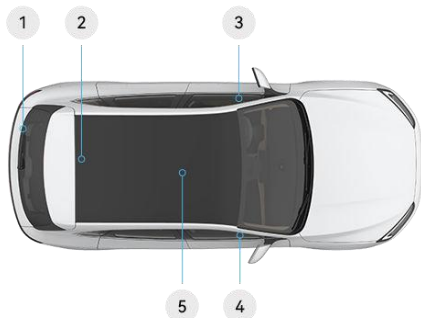

* Изображение приведено только в ознакомительных целях, реальное оборудование может иметь отличия

- ① Внутренняя часть заднего бампера
- ② Задняя часть крыши
- ③ Порог передней левой двери
- ④ Порог передней правой двери
- ⑤ Под центральным подлокотником переднего ряда сидений

Предупреждение

Антенны кардиостимуляторов и система бесключевого доступа могут создавать помехи друг другу. Люди с кардиостимуляторами должны тщательно разбираться в условиях и объеме использования кардиостимуляторов, чтобы избежать помех и потенциально опасных для жизни ситуаций.

Автомобильная антенна может распознавать и идентифицировать дистанционные ключи на расстоянии около 1 метра.

После активации функции «Автоматическая разблокировка при приближении» через настройки центрального дисплея при приближении человека с ключом дистанционного управления к автомобилю двери автомобиля будут автоматически разблокированы, и наружные дверные ручки выдвинутся.

Если функция "Блокировка при удалении от автомобиля" активирована через центральный дисплей, автомобиль будет автоматически заблокирован, когда водитель отойдет с ключом дистанционного управления.

Примечание

На работу дистанционного ключа могут влиять электронные устройства, такие как телефоны, компьютеры, магнитные объекты и электромагнитное поле вокруг автомобиля, что может привести к сбою автоматической разблокировки или блокировки.

Примечание

- Если автомобиль заперт, а ключ по-прежнему обнаруживается на расстоянии 2 м, возможно, элемент питания ключа продолжит разряжаться. Для предотвращения быстрого разряда элемента питания после отключения питания дверей на протяжении 5 мин, если ключ по-прежнему находится вблизи автомобиля, автомобиль прекратит сканирование ключа и отключит функцию "Автоматической разблокировки при приближении". В этом случае вам необходимо заблокировать автомобиль с помощью дистанционного ключа, а при следующем разблокировании вам необходимо использовать дистанционный ключ.
- Когда автомобиль заблокирован, и вы проходите от двери водителя в направлении двери переднего пассажира, антенна со стороны двери переднего пассажира также распознает дистанционный ключ и разблокирует автомобиль.
- Так как антенна для обнаружения ключа расположена на крыше, размещение ключа на крыше или заднем стекле может привести к тому, что антенна ошибочно посчитает, что ключ находится внутри автомобиля. Поэтому, не кладите ключ на крышу или заднее стекло, чтобы не потерять ключ во время вождения.

Включение или выключение автоматической разблокировки или блокировки.

Для включения или выключения функций «Автоматическая разблокировка при приближении» или «Блокировка при удалении от автомобиля» перейдите в раздел **Настройки автомобиля** > **Блокировка автомобиля** на центральном дисплее.

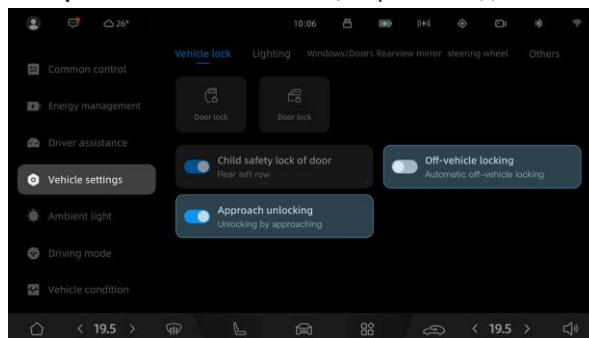

* Изображение приведено только в ознакомительных целях, реальное оборудование может иметь отличия

Если функция «Автоматическая разблокировка при приближении» или «Блокировка при удалении от автомобиля» включена, автомобиль автоматически разблокируется или блокируется, когда дистанционный ключ находится рядом с автомобилем или на удалении от него.

Примечание

- Для предотвращения постоянного разряда АКБ 12 В функция автоматической разблокировки при приближении будет отключена после того, как автомобиль будет заблокирован на два дня. Для разблокировки автомобиля нажмите кнопку разблокировки на дистанционном ключе.

Внимание

Чтобы обеспечить безопасность вашего автомобиля и личных вещей обязательно блокируйте автомобиль перед уходом.

Использование дистанционного ключа для разблокировки или блокировки автомобиля

Дистанционный ключ для разблокировки или блокировки автомобиля (см. стр. 50).

Использование механического ключа для разблокировки или блокировки автомобиля

Механический ключ для разблокировки или блокировки автомобиля (см. стр. 51).

Примечание

В стандартную комплектацию автомобиля входят 2 дистанционных и 1 механический ключ.

Использование наружной дверной ручки



* Изображение приведено только в ознакомительных целях, реальное оборудование может иметь отличия

- В состоянии разблокировки автомобиля потяните наружную дверную ручку, чтобы открыть дверь.
- Когда автомобиль блокируется, наружная дверная ручка автоматически убирается.

Внимание

- Не препятствуйте втягиванию наружных дверных ручек руками или другими предметами, так как это может привести к травме или повреждению ручек.
- В условиях низких температур наружные дверные ручки могут замерзнуть, что может препятствовать их автоматическому выдвиганию. В таких случаях сначала выполните размораживание.

Примечание

При открытии двери на дисплее комбинации приборов отображается уведомление об этом.

Разблокировка и блокировка автомобиля изнутри

У вас есть несколько способов, чтобы разблокировать или заблокировать двери изнутри автомобиля.



* Изображение приведено только в ознакомительных целях, реальное оборудование может иметь отличия

- Кнопка разблокировки: при заблокированных дверях автомобиля нажмите кнопку разблокировки, чтобы разблокировать автомобиль.
- Кнопка блокировки: при закрытых дверях автомобиля и багажнике нажмите кнопку блокировки, чтобы заблокировать автомобиль.

Разблокировка или блокировка автомобиля

Перейдите в "Настройки автомобиля > Блокировка дверей" на центральном дисплее управления, нажмите на "🔓" для разблокировки автомобиля или на "🔒" для блокировки автомобиля.

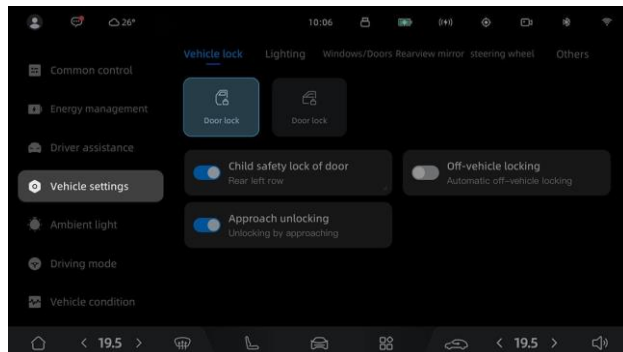

* Изображение приведено только в ознакомительных целях, реальное оборудование может иметь отличия

Примечание

Автомобиль можно заблокировать только в том случае, если двери автомобиля и багажник закрыты.

Использование внутренних ручек дверей автомобиля



* Изображение приведено только в ознакомительных целях, реальное оборудование может иметь отличия

- При разблокированном автомобиле потяните за внутреннюю ручку, чтобы открыть дверь.
- При заблокированном автомобиле потяните дважды за внутреннюю ручку, чтобы разблокировать и открыть дверь.

Примечание

- Для предотвращения открывания задних дверей детьми следует включить детскую блокировку дверей автомобиля (см. стр. 55).
- После включения детской блокировки на дверях автомобиля будет невозможно использовать внутренние ручки для открывания задних дверей, в этом случае следует открывать задние двери снаружи.

Детская блокировка дверей автомобиля

Детская блокировка дверей автомобиля - это устройство, предназначенное для обеспечения безопасности детей, находящихся в автомобиле. После активации блокировки задние двери автомобиля не смогут быть открыты изнутри, что позволит избежать опасности случайного открытия дверей детьми во время движения. Рекомендуется активировать детскую блокировку дверей, когда дети находятся на заднем сиденье.

Вы можете активировать и деактивировать детскую блокировку дверей следующими способами:

- Проведите пальцем вниз по верхней части центрального дисплея управления, чтобы открыть быстрое меню, и нажмите на кнопку детской блокировки дверей.

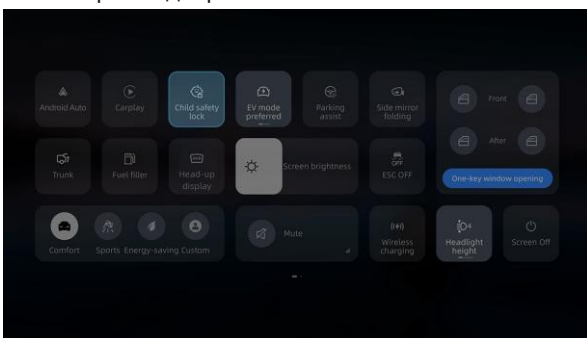

* Изображение приведено только в ознакомительных целях, реальное оборудование может иметь отличия

Опасность

После активации детской блокировки дверей соответствующие задние двери будет невозможно открыть изнутри. Не оставляйте детей в автомобиле одних, чтобы избежать несчастных случаев.

- На центральном дисплее управления перейдите в раздел «Настройки автомобиля > Блокировка дверей», нажмите на переключатель «Детская блокировка дверей», чтобы активировать детскую блокировку задних дверей. Вы также можете выбрать блокировку левой или правой задней двери отдельно.

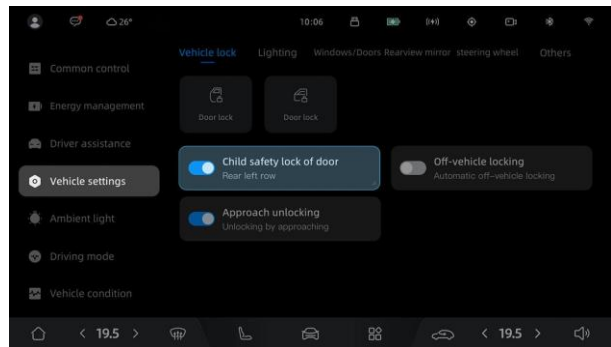

* Изображение приведено только в ознакомительных целях, реальное оборудование может иметь отличия

1

2

3

4

5

6

7

8

9

10

11

12

13

Капот

Вы можете открыть и закрыть капот следующим образом.

Открытие капота

1. Потяните 2 раза за рычаг, расположенный в нижней части приборной панели со стороны водителя, и капот автоматически разблокируется и приподнимется на определенную высоту.



* Изображение приведено только в ознакомительных целях, реальное оборудование может иметь отличия

2. Поднимите капот.

Примечание

Капот может автоматически подниматься при частичном подъеме вручную при нормальной температуре. Однако при низких температурах его необходимо вручную поднять до желаемого положения, и он будет сохранять частично открытое положение после отпущения.

Закрытие капота

1. Полностью опустите капот до щелчка в замке.
2. Разместите обе руки в области капота, как показано на изображении, и сильно нажмите вниз, чтобы полностью закрыть капот.



* Изображение приведено только в ознакомительных целях, реальное оборудование может иметь отличия

3. Слегка потяните за передний край капота и убедитесь, что он зафиксирован должным образом.

Предупреждение

Перед открытием или закрытием капота убедитесь, что на пути движения капота нет препятствий во избежание повреждения автомобиля.

Внимание

- Не управляйте автомобилем, если капот не зафиксирован, чтобы избежать возможных инцидентов, связанных с его открытием во время движения.
- При закрытии капота не допускайте его свободного падения, так как это может привести к неправильному закрытию или повреждению автомобиля.

Примечание

Если капот не зафиксирован, на дисплее приборов появится предупреждение о том, что капот не закрыт.

Дверь багажника

Открытие и закрытие двери багажника

Вы можете открыть или закрыть дверь багажника с помощью дистанционного ключа, центрального дисплея или кнопки на двери багажника.

Кнопка для открытия или закрытия двери багажника

Открытие двери багажника

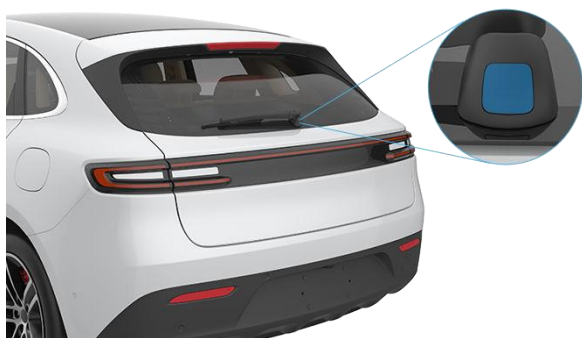

* Изображение приведено только в ознакомительных целях, реальное оборудование может иметь отличия

После разблокировки автомобиля нажмите кнопку разблокировки двери багажника, чтобы открыть ее.

Закрытие двери багажника



* Изображение приведено только в ознакомительных целях, реальное оборудование может иметь отличия

Нажмите кнопку закрытия двери багажника, чтобы закрыть ее.

Открытие или закрытие двери багажника с помощью центрального дисплея

На центральном дисплее перейдите в **Настройки > Общее управление**, затем нажмите кнопку , чтобы открыть, остановить или закрыть дверь багажника.

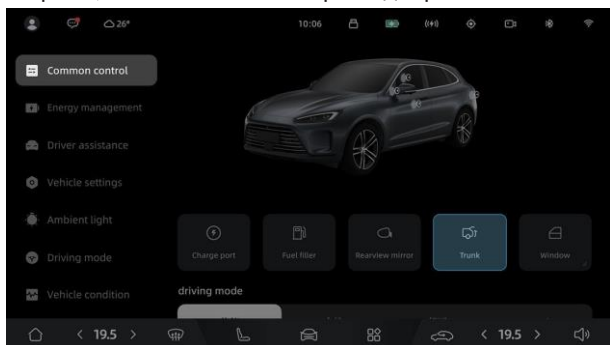

* Изображение приведено только в ознакомительных целях, реальное оборудование может иметь отличия

Открытие или закрытие двери багажника с помощью дистанционного ключа

Открытие или закрытие двери багажника с помощью дистанционного ключа (см. стр. 50).

Бесконтактное открытие двери багажника

При использовании функции бесконтактного открывания/закрывания двери багажника ногой убедитесь, что у вас при себе дистанционный ключ или мобильный Bluetooth-ключ или поместите его в зону действия сигнала, а питание автомобиля выключено (дисплей комбинации приборов и центральный дисплей управления выключены).

- Активируйте датчик обнаружения движения ноги, чтобы открыть/закрыть дверь багажника. Датчик обнаружения движения ноги расположен в нижней части заднего бампера. Встаньте в удобном положении на расстоянии 1 метра от заднего бампера и в зоне эффективного движения ногой (в пределах 50 см по обе стороны от центра заднего бампера, примерно под номерным знаком). Проведите ногой один раз в направлении передней части автомобиля и уберите ее (на расстоянии 15 см от заднего бампера, завершите движение ногой в течение 2 секунд, не продолжайте движение ногой долго, избегайте махов или подъема ног вперед и назад во избежание некорректного распознавания или многократного распознавания движения ногой, что может привести к невозможности открыть/закрыть дверь багажника или остановке ее движения на полпути). После того, как движение ногой будет завершено, и ключ будет распознан, вы можете управлять дверью багажника, чтобы открыть/закрыть ее. Если дверь багажника находится в процессе открытия или закрытия, то движение ногой остановит операцию, а повторное движение ногой выполнит действие, противоположное предыдущему.

Внимание

Во время автоматической мойки автомобиля убедитесь, что дистанционный ключ не находится в зоне распознавания. Если дверь багажника случайно откроется, это может привести к его повреждению.

Примечание

Если датчик обнаружения движения ноги забит снегом, льдом, грязью и т. д., функция обнаружения движения ноги может работать некорректно, поэтому содержите датчик в чистоте..

Функция предотвращения защемления

Если дверь багажника столкнется с препятствием при закрытии, она остановится и откроется на 5° вверх. После устранения препятствия попробуйте закрыть дверь багажника еще раз.

Предупреждение

- При открытии или закрытии двери багажника убедитесь, что на пути открытия/закрытия двери багажника нет препятствий. При эксплуатации двери багажника избегайте действий, которые могли бы помешать ее открытию или закрытию.
- Строго запрещено использовать части тела или другие предметы для проверки функции предотвращения защемления.

Индивидуальная настройка угла открытия двери багажника

1. Откройте дверь багажника и вручную настройте высоту ее открытия от 50% до 97% угла открытия.
 - Уменьшение угла открытия двери багажника: в процессе открытия/закрытия двери багажника при достижении желаемого угла коротко нажмите на кнопку, чтобы приостановить открытие/закрытие двери багажника.
 - Увеличение угла открытия двери багажника: после открытия багажника, вручную поднимите ее вверх до желаемого угла.
2. Нажмите и удерживайте кнопку закрытия двери багажника более 6 секунд, затем раздастся звуковой сигнал в течение 1 секунды, тем самым настройка угла открытия багажника завершится.

Предупреждение

При открытии или закрытии двери багажника убедитесь, что на пути открытия/закрытия двери багажника нет препятствий (людей или предметов), чтобы избежать возможного травмирования пешеходов или повреждения автомобиля во время процесса открытия или закрытия двери багажника.

Внимание

Открывать или закрывать ручную дверь багажника с электроприводом следует медленно и равномерно (процесс открытия или закрытия должен выполняться с равномерной скоростью, в течение не менее 5 секунд). Избегайте чрезмерного усилия, в противном случае это может привести к повреждению или неисправности двери багажника с электроприводом.

Примечание

Если низковольтная АКБ разрядилась или была отсоединена, или блок управления дверью багажника был отсоединен, после повторной зарядки и подсоединения низковольтной АКБ и блока управления обязательно закройте дверь багажника вручную один раз, чтобы завершить адаптацию двери багажника.

Аварийное открытие двери багажника

В случае чрезвычайной ситуации, вы можете использовать механический способ открытия двери багажника изнутри автомобиля.

1. Сложите спинки задних сидений, чтобы получить доступ к багажнику (см. стр. 62).
2. Нажмите на защелку, чтобы снять декоративную крышку.

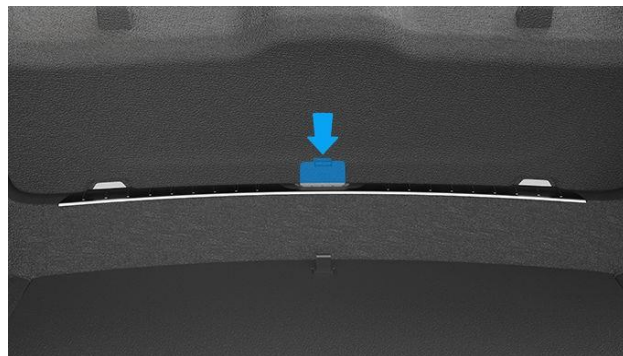

* Изображение приведено только в ознакомительных целях, реальное оборудование может иметь отличия

3. Сдвиньте рычаг аварийного открытия вправо.

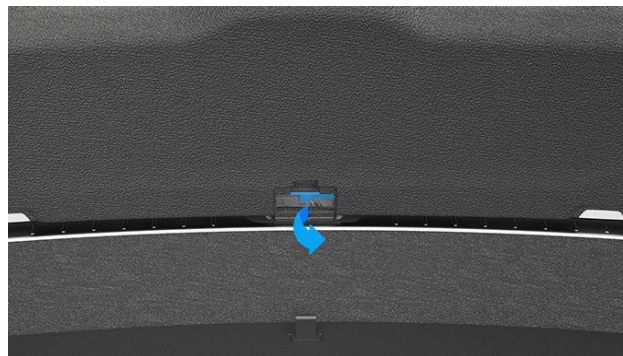

* Изображение приведено только в ознакомительных целях, реальное оборудование может иметь отличия

4. Оттолкните дверь багажника от себя, чтобы открыть ее.

Примечание

После открытия двери багажника установите декоративную крышку на место.

Окна автомобиля

Открытие или закрытие окон

Вы можете открывать и закрывать все окна автомобиля изнутри с помощью кнопок стеклоподъемника на водительской двери. Также можно открывать и закрывать окна автомобиля с помощью дистанционного ключа и центрального дисплея.

Кнопки стеклоподъемника

Вы можете управлять всеми окнами автомобиля с помощью кнопки стеклоподъемника на водительской двери, а пассажиры могут использовать кнопку стеклоподъемника на двери со своей стороны, чтобы управлять соответствующим стеклом.

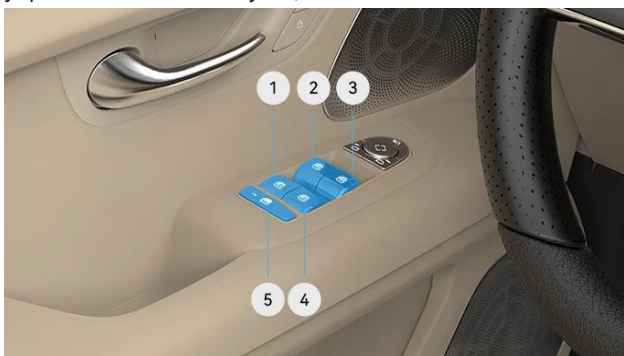

* Изображение приведено только в ознакомительных целях, реальное оборудование может иметь отличия

- 1 Кнопка стеклоподъемника задней левой двери
- 2 Кнопка стеклоподъемника передней левой двери
- 3 Кнопка стеклоподъемника передней правой двери
- 4 Кнопка стеклоподъемника задней правой двери
- 5 Кнопка блокировки окон пассажирских дверей

Открытие или закрытие окон автомобиля



* Изображение приведено только в ознакомительных целях, реальное оборудование может иметь отличия

- Первое положение: слегка поднимите или нажмите кнопку и удерживайте, стекло автомобиля будет подниматься или опускаться непрерывно.
- Второе положение: поднимите или нажмите кнопку до упора, окно автомобиля автоматически поднимется или опустится до конечной позиции.

Примечание

- Во время автоматического поднятия или опускания стекол автомобиля повторное поднятие или нажатие соответствующей кнопки остановит подъем или опускание стекла.
- В холодных условиях стекла автомобиля могут замерзнуть, что может вызвать затруднения при их поднятии или опускании. В таком случае, необходимо сначала выполнить процедуру обогрева.

Использование дистанционного ключа для открытия и закрытия окон автомобиля

Открывайте и закрывайте окна автомобиля с помощью дистанционного ключа (см. стр. 50).

Открытие и закрытие окон автомобиля через центральный дисплей управления

На центральном дисплее перейдите в **Настройки > Общее управление**, нажмите на для управления окнами (полное открытие, вентиляция, полное закрытие).

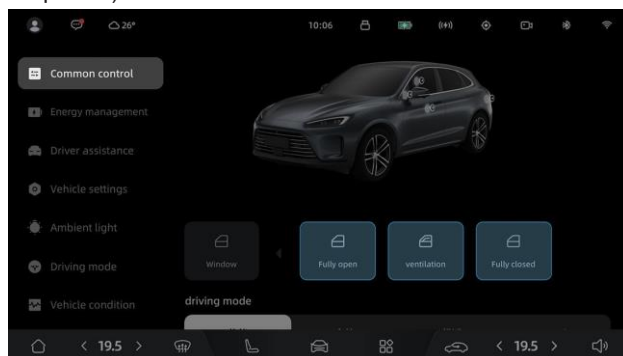

* Изображение приведено только в ознакомительных целях, реальное оборудование может иметь отличия

Блокировка окон пассажирских дверей



* Изображение приведено только в ознакомительных целях, реальное оборудование может иметь отличия

Для предотвращения случайного нажатия кнопок стеклоподъемника пассажирами (кроме водителя), нажмите кнопку блокировки окон, при этом индикатор на кнопке загорится, и функция кнопок стеклоподъемника на пассажирских дверях (кроме водительской) будет отключена.

Чтобы восстановить функцию кнопок стеклоподъемника на пассажирских дверях (кроме водительской), необходимо повторно нажать на кнопку блокировки окон автомобиля.

Внимание

Когда на заднем сиденье находятся дети, для обеспечения безопасности активируйте функцию блокировки окон пассажирских дверей.

Включение или отключение автоматического закрытия окон при блокировке и удалении от автомобиля

Перейдите в «**Настройки автомобиля > Окна/двери**» на центральном дисплее управления, чтобы включить или отключить автоматическое закрытие окон при блокировке и удалении от автомобиля.

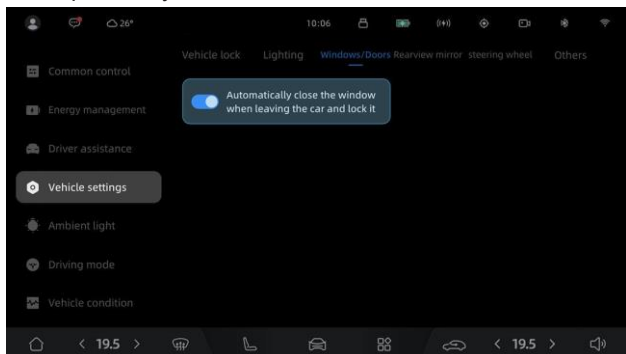

* Изображение приведено только в ознакомительных целях, реальное оборудование может иметь отличия

Адаптация стеклоподъемников

Если стекла автомобиля не могут нормально автоматически подниматься или опускаться, попробуйте выполнить адаптацию стеклоподъемников.

Ручная адаптация

1. Потяните кнопку подъема стеклоподъемника, чтобы полностью закрыть окно, затем снова потяните кнопку и удерживайте в течение 2 секунд, чтобы стекло оставалось в крайнем верхнем положении.
2. Опустите стекло в нижнее положение, затем снова поднимите стекло в верхнее положение.

Примечание

- В этом режиме адаптации процесс поднятия и опускания стекла должен выполняться до достижения успешного результата. Если стеклоподъемник продолжает работать некорректно, необходимо повторно провести процедуру адаптации.
- Если после проведения адаптации стеклоподъемников стекла по-прежнему не поднимаются или не опускаются автоматически, обратитесь к дилеру.

Автоматическая адаптация

Закройте двери автомобиля и удерживайте нажатой кнопку "Заблокировать" на дистанционном ключе до тех пор, пока стекла автомобиля не поднимутся до крайней верхней позиции, чтобы завершить процесс адаптации стеклоподъемников.

Функция защиты от защемления

При закрытии окон автомобиля, если стекло столкнется с препятствием, которое мешает поднятию стекла, функция защиты от защемления автоматически активируется, и стекло немедленно остановится и опустится на определенное расстояние.

Предупреждение

- Даже если автомобиль имеет функцию защиты от защемления, не высовывайте никакие части тела из окна автомобиля во время автоматического закрытия окон.
- Не высовывайте никакие предметы из окна автомобиля с целью проверки функции защиты от защемления, так как это может повредить механизм защиты при закрытии окон.

Сиденья

Регулировка передних сидений

Передние сиденья имеют 12-позиционную электрорегулировку. Прежде чем начать движение, вы можете отрегулировать их с помощью кнопок регулировки на боковой стороне сиденья.

Регулировка сиденья вперед/назад и вверх/вниз



* Изображение приведено только в ознакомительных целях, реальное оборудование может иметь отличия

- Для регулировки положения сиденья сдвиньте кнопку регулировки вперед и назад.
- Для изменения угла наклона подушки сиденья сдвиньте переднюю часть кнопки регулировки вверх и вниз.
- Для регулировки высоты сиденья сдвиньте заднюю часть кнопки регулировки вверх и вниз.

Регулировка угла наклона спинки сиденья



* Изображение приведено только в ознакомительных целях, реальное оборудование может иметь отличия

Сдвиньте кнопку регулировки спинки сиденья вперед/назад, чтобы изменить угол наклона спинки сиденья.

Регулировка поясничной опоры

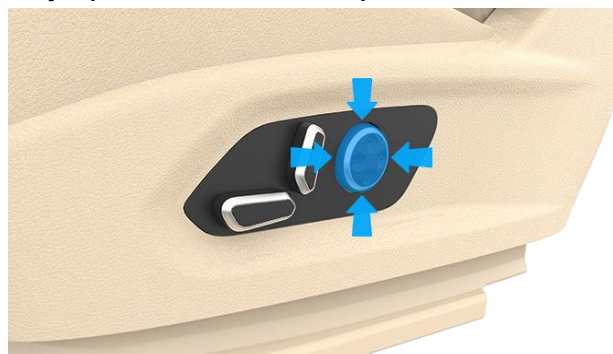

* Изображение приведено только в ознакомительных целях, реальное оборудование может иметь отличия

Для регулировки положения поясничной опоры нажимайте кнопку вверх, вниз, влево и вправо.

Функция запоминания параметров водительского сиденья

Функция запоминания параметров водительского сиденья позволяет сохранить положение водительского сиденья и наружных зеркал заднего вида. Вы можете использовать эту функцию, когда питание автомобиля включено и автомобиль не находится в режиме отдыха.

1. Войдите в учетную запись на центральном дисплее управления.
2. После установки рычага селектора в положение "P" отрегулируйте желаемое положение водительского сиденья и наружных зеркал заднего вида.
3. После завершения настройки появится всплывающее окно на центральном дисплее управления. Нажмите "Подтвердить", чтобы сохранить текущее положение водительского сиденья и наружных зеркал заднего вида.

Примечание

- Если положение водительского сиденья и наружных зеркал заднего вида регулируются, когда рычаг селектора не находится в положении "P", то всплывающее окно не будет отображаться на центральном дисплее.
- Если на центральном дисплее управления появляется соответствующее сообщение, и пользователь нажимает "Восстановить", то положение водительского сиденья и наружных зеркал заднего вида восстановятся до последнего сохраненного.
- После появления соответствующего сообщения на центральном дисплее управления, если пользователь нажимает на пустую область центрального дисплея, игнорирует кнопку или ждет несколько секунд, всплывающее окно автоматически исчезнет.
- • Одна учетная запись может хранить только одно положение водительского сиденья и наружных зеркал заднего вида. Невозможно сохранить несколько положений.

Регулировка передних подголовников

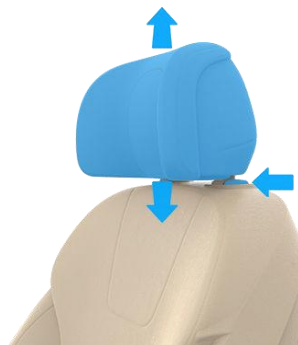

* Изображение приведено только в ознакомительных целях, реальное оборудование может иметь отличия

1. Нажмите на кнопку блокировки подголовника и поднимите или опустите его до желаемого положения.
2. После этого отпустите кнопку блокировки подголовника, а затем еще раз нажмите на подголовник, чтобы убедиться, что он зафиксирован в положении.

Предупреждение

Важно правильно настроить высоту подголовника сиденья, чтобы уменьшить риск серьезных травм при столкновениях.

Снятие и установка подголовника переднего сиденья

Снятие подголовника переднего сиденья

1. Нажмите кнопку блокировки подголовника.



* Изображение приведено только в ознакомительных целях, реальное оборудование может иметь отличия

2. Поднимите подголовник вверх.



* Изображение приведено только в ознакомительных целях, реальное оборудование может иметь отличия

Установка подголовника переднего сиденья

1. Совместите штыри подголовника с отверстиями для установки подголовника, нажмите кнопку блокировки подголовника и вставьте подголовник.
2. После этого отпустите кнопку блокировки подголовника, а затем еще раз нажмите на подголовник, чтобы убедиться, что он зафиксирован в положении.

Предупреждение

Снятие или неправильная регулировка подголовника может снизить эффективность защиты и привести к травмам головы и шеи при аварии..

Регулировка задних сидений

Задний ряд сидений автомобиля поддерживает функцию складывания, что повышает гибкость использования внутреннего пространства.

Складывание и раскладывание задних сидений

- **Складывание:** потяните рычаг разблокировки и сложите спинку заднего сиденья вперед.



* Изображение приведено только в ознакомительных целях, реальное оборудование может иметь отличия

- **Раскладывание:** поднимите спинку сиденья, и когда вы услышите щелчок, это будет означать, что спинка заднего сиденья зафиксирована в исходном положении.



* Изображение приведено только в ознакомительных целях, реальное оборудование может иметь отличия

Регулировка подголовника заднего сиденья

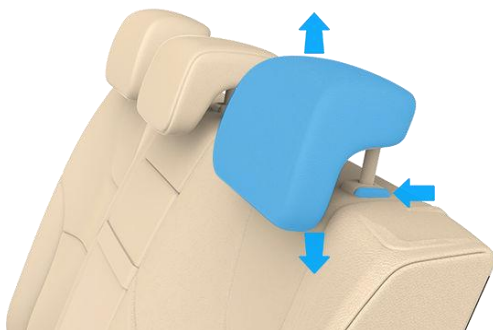

* Изображение приведено только в ознакомительных целях, реальное оборудование может иметь отличия

1. Нажмите кнопку блокировки подголовника и поднимите его или опустите в нужное положение.
2. После отпускания кнопки блокировки подголовника нажмите на него вниз, чтобы удостовериться, что он зафиксирован в нужном положении.

Снятие и установка подголовника заднего сиденья

1. Нажмите кнопку блокировки подголовника.



* Изображение приведено только в ознакомительных целях, реальное оборудование может иметь отличия

2. Поднимите подголовник, вытянув его вверх.



* Изображение приведено только в ознакомительных целях, реальное оборудование может иметь отличия

Предупреждение

- Если подголовник заднего сиденья был снят, не сажайте на это сиденье пассажира и не управляйте автомобилем, так как неправильная регулировка подголовника может увеличить риск получения травм шеи при столкновении.

Предупреждение

- Убедитесь в правильном хранении снятых подголовников во избежание дополнительных травм при аварийном торможении или аварии.

Установка подголовника заднего сиденья

1. Совместите штыри подголовника с отверстиями для установки подголовника.
2. Нажмите кнопку блокировки подголовника и установите подголовник на место.
3. После отпускания кнопки блокировки нажмите на подголовник вниз, чтобы удостовериться, что он зафиксирован в нужном положении.

Подогрев, вентиляция и массаж на сиденьях

Вы можете настроить подогрев, вентиляцию и массаж на сиденьях (при наличии), нажав на значок «Сиденья» на панели инструментов. Эти функции обеспечат дополнительный комфорт для вас и ваших пассажиров.

Вентиляция сидений

Нажмите для переключения интенсивности вентиляции. По умолчанию она выключена.



Подогрев сидений

Нажмите для переключения интенсивности подогрева. По умолчанию он выключен.



Предупреждение

- Если водитель или пассажиры не ощущают температуру подогрева сиденья или не чувствуют контакт с сиденьем, не включайте подогрев сидений, чтобы избежать травм.
- Не включайте подогрев сидений для следующих групп лиц во избежание травм:
 - Младенцы, дети, пожилые люди, люди с ограниченными возможностями или люди, проходящие лечение.
 - Люди с чувствительной или склонной к ожогам кожей.
 - Утомленные или пьяные пассажиры.
 - Люди, принимающие снотворные препараты, лекарства от простуды или другие лекарства, которые могут вызвать сонливость или неприятные ощущения.
 - Другие лица, которые не могут ощутить температуру сиденья или не чувствуют боли.

Массаж на сиденьях

Нажмите, чтобы активировать массаж на сиденьях и настроить интенсивность и режим; также интенсивность и режим можно настроить при выключенной функции.

Функция комфортной посадки и высадки для водительского сиденья

Если функция комфортной посадки и высадки включена, то при посадке водительское сиденье автоматически сдвинется вперед в соответствии с сохраненными регулировками после закрытия двери (см. стр. 61). При выходе из автомобиля водительское сиденье автоматически сдвинется назад после открытия двери автомобиля, облегчая выход.

Вы можете включить или выключить функцию "Комфортная посадка и высадка" на центральном дисплее управления в меню "Настройки автомобиля > Прочее".

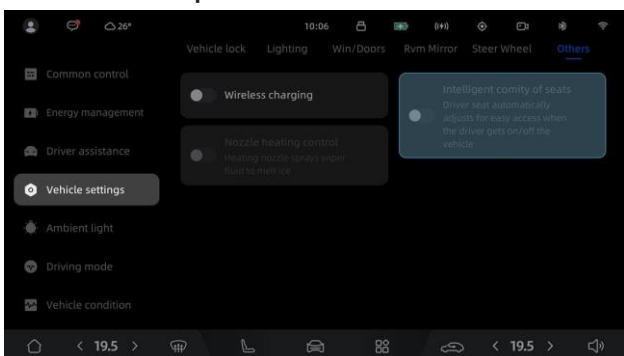

* Изображение приведено только в ознакомительных целях, реальное оборудование может иметь отличия

Внимание

Не размещайте предметы позади водительского сиденья, чтобы избежать их сдавливания при сдвигании сиденья и возможного повреждения как сиденья, так и предметов.

Примечание

Если на заднем левом сиденье находится пассажир, то функция комфортной посадки и высадки для водительского сиденья не будет активирована.

Рулевое колесо

Регулировка положения рулевого колеса

После того как вы настроили сиденье и приняли правильное положение, убедитесь, что рулевое колесо находится в комфортном положении.

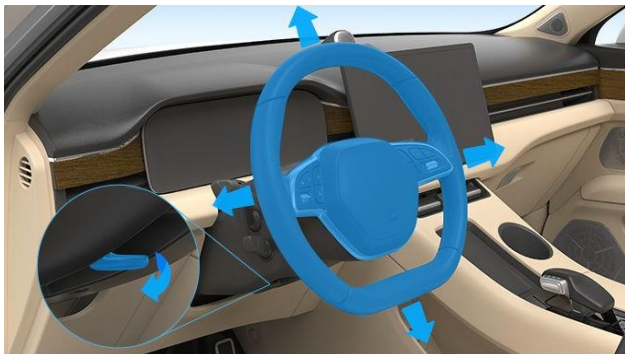

* Изображение приведено только в ознакомительных целях, реальное оборудование может иметь отличия

1. Нажмите вниз на рычаг фиксации, чтобы разблокировать положение рулевого колеса.
2. Установите рулевое колесо в удобное для вас положение.
3. Поднимите вверх рычаг фиксации, чтобы зафиксировать рулевое колесо.
4. Попробуйте подвигать рулевое колесо вверх, вниз, вперед и назад, чтобы убедиться, что оно надежно зафиксировано.

Предупреждение

- Во время движения автомобиля строго запрещается регулировать рулевое колесо с целью предотвращения опасного вождения и возможных аварий. Рулевое колесо следует регулировать только когда автомобиль полностью остановлен.
- Если вы управляете автомобилем, а рулевое колесо ненадежно зафиксировано, это может привести к случайному смещению рулевого колеса и потере контроля над автомобилем.

1

2

3

4

5

6

7

8

9

10

11

12

13

Кнопки на рулевом колесе

Во время вождения вы можете управлять различными электронными устройствами в автомобиле с помощью многофункциональных кнопок на рулевом колесе, что позволяет более внимательно следить за дорогой и повышает безопасность вождения.

Описание функций кнопок



* Изображение приведено только в ознакомительных целях, реальное оборудование может иметь отличия

- ① **Кнопка голосового управления:** кратковременно нажмите, чтобы отключить микрофон при телефонных разговорах по Bluetooth; нажмите еще раз, чтобы включить микрофон.
- ② **Пользовательская кнопка:** короткое нажатие активирует пользовательскую функцию, а долгое нажатие - пользовательское меню настроек.
- ③ **Кнопка панорамного обзора:** нажмите, чтобы включить или выключить систему панорамного обзора.
- ④ **Кнопка принятия вызова:** нажмите, чтобы принять вызов или открыть журнал вызовов.
- ⑤ **Кнопка предыдущей композиции:** нажмите, чтобы воспроизвести предыдущую композицию или переключиться на предыдущую радиостанцию.
- ⑥ **Кнопка следующей композиции:** нажмите, чтобы воспроизвести следующую композицию или переключиться на следующую радиостанцию.
- ⑦ **Кнопка управления громкостью:** крутите вверх/вниз, чтобы увеличить/уменьшить громкость; нажмите, чтобы включить/выключить воспроизведение.
- ⑧ **Кнопка завершения вызова:** нажмите, чтобы завершить вызов.
- ⑨ **Кнопка круиз-контроля:** короткое нажатие активирует функцию круиз-контроля.
- ⑩ **Кнопка переключения:** толкайте вверх/вниз, чтобы переключать информацию в левой части дисплея комбинации приборов.

Примечание

При отсутствии телефонного разговора микрофон не может быть отключен.

Пользовательская кнопка на рулевом колесе

Перейдите на центральном дисплее управления в меню **"Настройки автомобиля > Рулевое колесо > Пользовательская кнопка"**. Выберите функцию для пользовательской кнопки, например: **переключение источника аудио, дверь багажника, крышка лючка топливного бака, зарядный порт и др.**

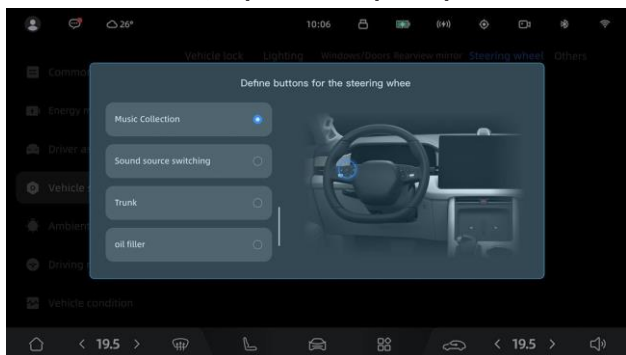

* Изображение приведено только в ознакомительных целях, реальное оборудование может иметь отличия

Звуковой сигнал

Нажмите и удерживайте кнопку звукового сигнала в центре рулевого колеса, чтобы включить сигнал. Отпустите кнопку, чтобы выключить сигнал.



* Изображение приведено только в ознакомительных целях, реальное оборудование может иметь отличия

Подогрев рулевого колеса

Если функция подогрева рулевого колеса входит в комплектацию, в холодную погоду вы можете активировать ее. На центральном дисплее управления перейдите в **«Настройки автомобиля > Рулевое колесо»**, выберите режим подогрева: **«Выключен»**, **«Уровень 1»**, **«Уровень 2»**, **«Уровень 3»**.

Примечание

Функция подогрева рулевого колеса автоматически выключится, если в течение 15 минут не будет произведено никаких действий после ее активации.

1

2

3

4

5

6

7

8

9

10

11

12

13

Зеркала заднего вида

Наружные зеркала заднего вида

Зеркала заднего вида играют важную роль в обеспечении безопасности во время движения. Вы можете использовать кнопки управления на панели водительской двери, чтобы регулировать наружные зеркала заднего вида.

Регулировка наружных зеркал заднего вида

1. Нажмите на кнопку выбора левого или правого наружного зеркала заднего вида для его регулировки.



* Изображение приведено только в ознакомительных целях, реальное оборудование может иметь отличия

2. После нажатия соответствующей кнопки регулировки зеркала заднего вида можно использовать круглую кнопку для изменения его угла поворота и наклона.



* Изображение приведено только в ознакомительных целях, реальное оборудование может иметь отличия

Предупреждение

Для предотвращения опасного вождения и возможных аварий регулировку наружных зеркал заднего вида следует выполнять только в состоянии полной остановки автомобиля.

Складывание и раскладывание наружных зеркал заднего вида

- Нажмите кнопку складывания/раскладывания наружных зеркал заднего вида, чтобы сложить их; нажмите ее снова, чтобы разложить зеркала.



* Изображение приведено только в ознакомительных целях, реальное оборудование может иметь отличия

- На центральном дисплее управления перейдите в раздел «Настройки > Общее управление». Нажмите переключатель, и наружные зеркала заднего вида автоматически сложатся или разложатся.

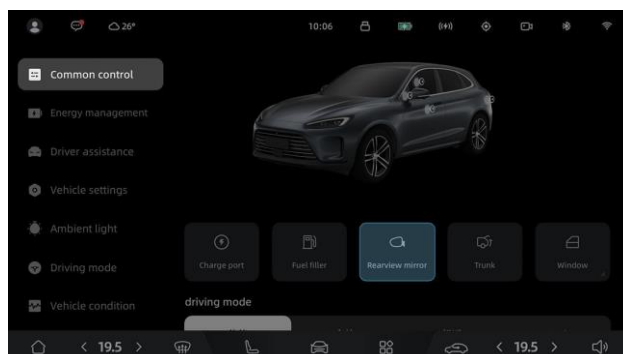

* Изображение приведено только в ознакомительных целях, реальное оборудование может иметь отличия

Примечание

При парковке или во время движения в ограниченном пространстве можно сложить наружные зеркала заднего вида.

Включение или отключение функции автоматического наклона зеркал при движении задним ходом

На центральном дисплее управления перейдите в раздел «Настройки автомобиля > Зеркала заднего вида». Включите или выключите опцию «Автоматический наклон при движении задним ходом».

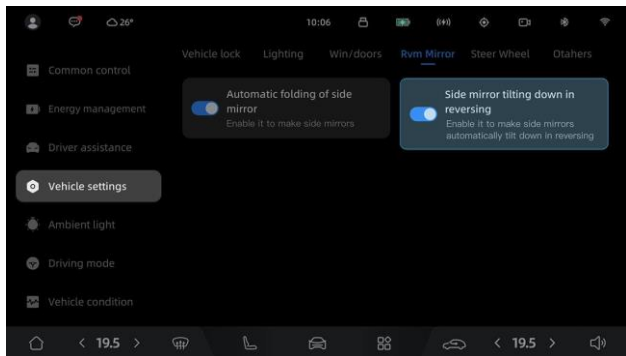

* Изображение приведено только в ознакомительных целях, реальное оборудование может иметь отличия

Регулировка угла наклона наружных зеркал заднего вида при движении задним ходом

1. На центральном дисплее управления включите функцию автоматического наклона зеркал при движении задним ходом.
2. После включения автомобиля нажмите на педаль тормоза, переключите селектор в положение заднего хода.
3. Подождите, пока автоматическое наклон зеркал не завершится, затем отрегулируйте угол наклона наружных зеркал заднего вида по необходимости.
4. После регулировки переключите селектор в другое положение, а затем снова включите задний ход, чтобы проверить требуемый угол наклона наружных зеркал заднего вида.

Автоматическая регулировка угла наклона и поворота задних зеркал заднего вида

Когда автомобиль находится в режиме «Р», водителю необходимо нажать на педаль тормоза и смотреть вперед, чтобы угол наклона и поворота наружных зеркал заднего вида автоматически отрегулировался.

Предупреждение

После автоматической регулировки угла наклона и поворота задних зеркал заднего вида., в целях вашей безопасности и безопасности пассажиров удостоверьтесь, что угол наклона и поворота наружных зеркал заднего вида соответствует вашим требованиям.

Включение или выключение функции автоматического складывания зеркал при запирании автомобиля

На центральном дисплее управления перейдите в раздел «Настройки автомобиля > Зеркала заднего вида». Здесь вы можете включить или выключить функцию "Автоматическое складывание при запирании".

Подогрев наружных зеркал заднего вида

Наружные зеркала заднего вида автомобиля оснащены функцией подогрева, которую можно включить или выключить с помощью кнопки подогрева. Проведите пальцем вверх от нижней части центрального дисплея управления, чтобы получить доступ к панели управления климат-контролем. Нажмите на значок  для подогрева заднего стекла и наружных зеркал заднего вида.

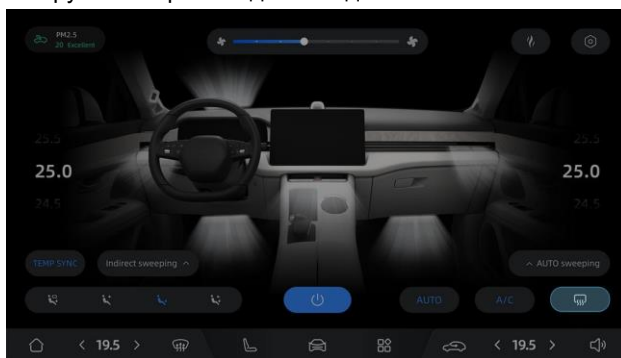

* Изображение приведено только в ознакомительных целях, реальное оборудование может иметь отличия

Запоминание регулировок наружных зеркал заднего вида

Функция запоминания регулировок наружных зеркал заднего вида объединена с функцией запоминания регулировок водительского сиденья. Это означает, что при сохранении регулировок водительского сиденья одновременно будут сохраняться регулировки наружных зеркал заднего вида.

1. Войдите в учетную запись через центральный дисплей управления.
2. При нахождении селектора в положении "Р" отрегулируйте по своему усмотрению сиденье и наружные зеркала заднего вида с помощью соответствующих кнопок.
3. После завершения регулировки на центральном дисплее управления появится всплывающее окно. Нажмите кнопку "Сохранить", чтобы сохранить текущее положение сиденья и наружных зеркал заднего вида.

Примечание

- Если сиденье или зеркала заднего вида регулируются, когда селектор не находится в положении "Р", на центральном дисплее управления не появится всплывающее окно.
- Если на центральном дисплее управления появляется соответствующее предупреждение, и пользователь нажимает кнопку "Восстановить", то будет восстановлено последнее сохраненное положение водительского сиденья и зеркал заднего вида.
- После появления соответствующего предупреждения на центральном дисплее управления оно исчезнет автоматически после нажатия на пустую область дисплея или после нескольких секунд ожидания.

Примечание

- Одна учётная запись может хранить только одно положение водительского сиденья и зеркала заднего вида, невозможно сохранить несколько разных положений.

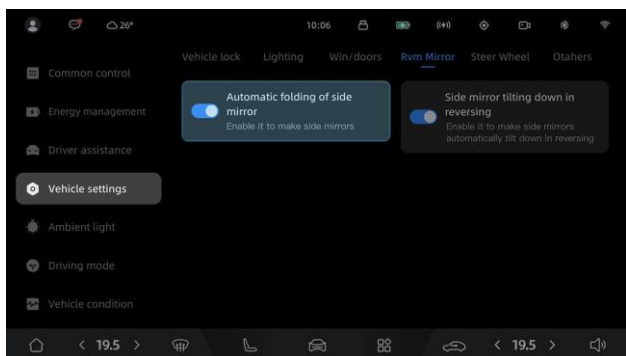

* Изображение приведено только в ознакомительных целях, реальное оборудование может иметь отличия

Регулировка салонного зеркала заднего вида

Вы можете отрегулировать угол наклона салонного зеркала заднего вида в соответствии со своими потребностями, чтобы улучшить обзор и контроль движения сзади.

Салонное зеркало заднего вида

Салонное зеркало заднего вида оснащено автоматической функцией затемнения. Когда сзади появляется яркий свет (например, фары автомобиля сзади), салонное зеркало заднего вида автоматически затемняется, чтобы уменьшить блики и не мешать водителю.



* Изображение приведено только в ознакомительных целях, реальное оборудование может иметь отличия

Ручная регулировка салонного зеркала заднего вида

1. Отрегулируйте положение сиденья водителя в соответствии с вашими предпочтениями.
2. Отрегулируйте салонное зеркало заднего вида так, чтобы был доступен обзор дорожной обстановки сзади.

Примечание

Пассажиры на задних сиденьях или поднятые подголовники задних сидений могут блокировать распознавание света сенсорами.

Климат-контроль

Использование системы климат-контроля

Вы можете настроить температуру, интенсивность и направление обдува для обеспечения комфорта для вас и ваших пассажиров.

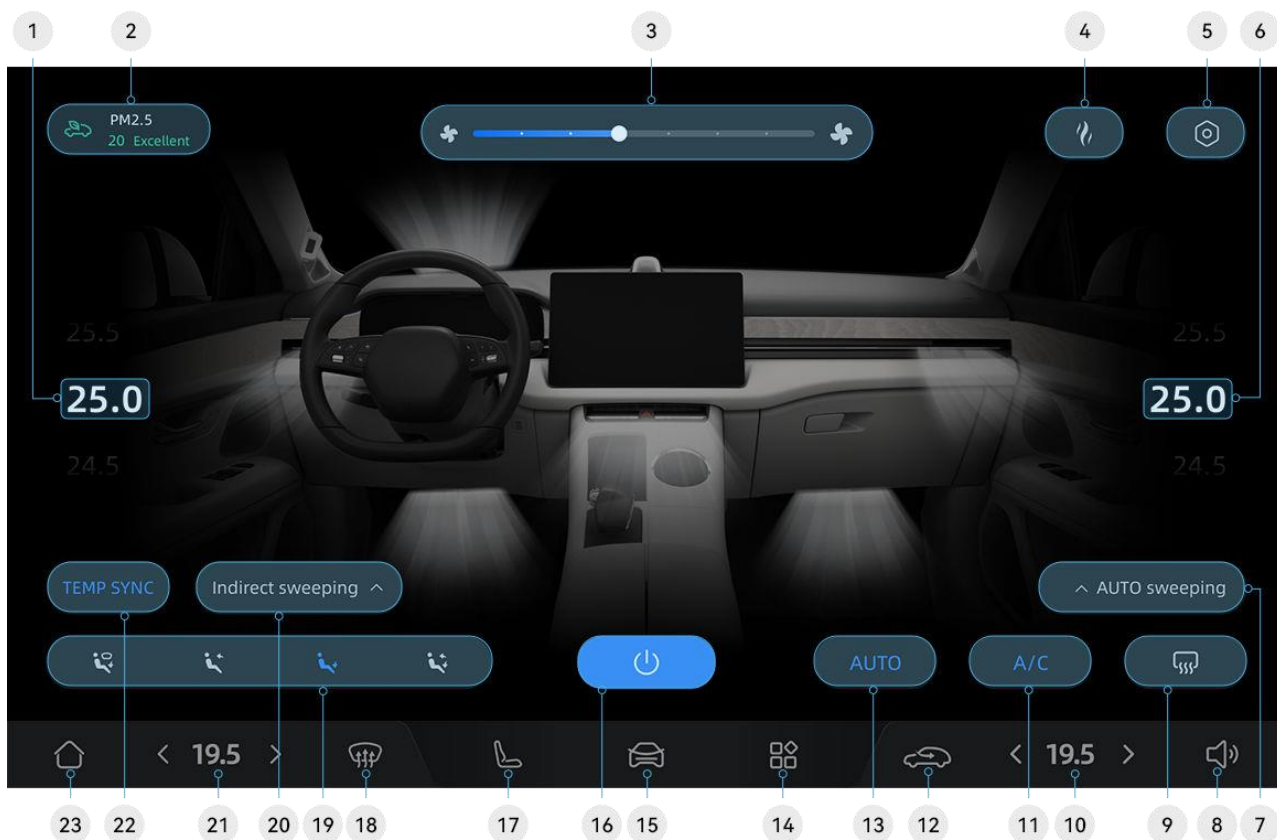

* Изображение приведено только в ознакомительных целях, реальное оборудование может иметь отличия

1	Передвигайте вверх и вниз, чтобы регулировать температуру обдува водителя.
2	Отображает текущую концентрацию PM2.5 в салоне автомобиля. Если будет обнаружена высокая концентрация PM2.5 в салоне автомобиля, то система автоматически активирует очистку воздуха в салоне.
3	Передвигайте влево и вправо или нажимайте на "☼" с обеих сторон для регулировки интенсивности обдува..
4	Нажмите на 🌸 для выбора типа и концентрации аромата (см. стр. 75).
5	Нажмите на ☺ для активации функции автоматической сушки кондиционера.
6	Передвигайте вверх и вниз, чтобы отрегулировать температуру со стороны переднего пассажира.
7	Выбор режимов обдува из дефлекторов: ненаправленный обдув, автоматический обдув, охлаждение, режим обдува выключен.
8	Нажмите, чтобы настроить громкость звука; удерживайте, чтобы отключить звук.
9	Включение или отключение обогрева заднего стекла.

10	<p>Настройка температуры обдува переднего пассажира.</p> <ul style="list-style-type: none"> Проведите пальцем влево или вправо для регулировки температуры. Нажмите на кнопку "Sync", и температура обдува переднего пассажира будет синхронизирована с температурой обдува водителя. Нажимайте стрелки с обеих сторон для регулировки температуры. 	1
11	Включение или выключение кондиционера.	2
12	Выбор режима циркуляции воздуха: "рециркуляция", "приточная вентиляция" и "автоматическая циркуляция".	3
13	Включение и выключение режима «AUTO».	3
14	Открытие и закрытие Центра приложений.	
15	Переход в интерфейс настроек функций автомобиля.	
16	Включение или выключение системы климат-контроля.	4
17	Нажмите, чтобы войти в интерфейс регулировки сидений, включить или настроить функции подогрева, вентиляции и массажа на сиденьях (при наличии).	
18	Включение и выключение обдува лобового стекла.	
19	Выбор направления обдува, слева направо: "в ноги и обдув лобового стекла", "на лицо", "в ноги", "на лицо и в ноги".	5
20	Выбор режимов обдува из дефлекторов: ненаправленный обдув, автоматический обдув, охлаждение, режим обдува выключен.	
21	<p>Настройка температуры обдува водителя.</p> <ul style="list-style-type: none"> Проведите пальцем влево или вправо для регулировки температуры. Нажмите на кнопку "Sync", и температура обдува водителя будет синхронизирована с температурой обдува переднего пассажира. Нажимайте стрелки с обеих сторон для регулировки температуры. 	6
22	<p>После активации переключателя "Синхронизация температуры" температура обдува переднего пассажира будет синхронизирована с температурой обдува водителя.</p> <p>Если передний пассажир будет регулировать свою температуру обдува отдельно, функция "Синхронизация температуры" будет отключена.</p>	7
23	Возврат на главную страницу центрального дисплея управления.	8

Главный выключатель системы климат-контроля

Нажмите, чтобы включить или выключить систему климат-контроля.



* Изображение приведено только в ознакомительных целях, реальное оборудование может иметь отличия

Переключатель режима «AUTO»

Нажмите, чтобы включить или выключить автоматический режим.



* Изображение приведено только в ознакомительных целях, реальное оборудование может иметь отличия

Выключатель кондиционера

Нажмите, чтобы включить или выключить кондиционер.



* Изображение приведено только в ознакомительных целях, реальное оборудование может иметь отличия

Обогрев заднего стекла

Нажмите, чтобы включить или выключить обогрев заднего стекла.



* Изображение приведено только в ознакомительных целях, реальное оборудование может иметь отличия

Система ароматизации

Нажмите для открытия/закрытия всплывающего окна системы ароматизации.



* Изображение приведено только в ознакомительных целях, реальное оборудование может иметь отличия

Настройки

Нажмите для открытия/закрытия всплывающего окна настроек.

Информация

Отображение концентрации PM2.5 в салоне.

Регулировка температуры обдува водителя

Проведите пальцем вверх и вниз, чтобы отрегулировать температуру.

Регулировка температуры обдува переднего пассажира

Проведите пальцем вверх и вниз, чтобы отрегулировать температуру.

Режим обдува водителя

Нажмите для выбора ненаправленного обдува, автоматического обдува, охлаждения, выключения обдува.

Направление обдува

Выбор направления обдува: «в ноги и обогрев лобового стекла», «на лицо», «в ноги», «на лицо и в ноги».



* Изображение приведено только в ознакомительных целях, реальное оборудование может иметь отличия

Интенсивность обдува

Проведите пальцем для регулировки интенсивности обдува.



* Изображение приведено только в ознакомительных целях, реальное оборудование может иметь отличия

Режим энергосбережения

Нажмите для включения/выключения режима энергосбережения.



* Изображение приведено только в ознакомительных целях, реальное оборудование может иметь отличия

Режим обдува переднего пассажира

Нажмите для выбора ненаправленного обдува, автоматического обдува, охлаждения, выключения обдува.

Регулировка обдува задних пассажиров

Перемещайте регулятор дефлектора вверх, вниз, влево и вправо, чтобы управлять направлением обдува задних пассажиров. Установите регулятор дефлектора в центральное положение, чтобы закрыть вентиляционные отверстия.

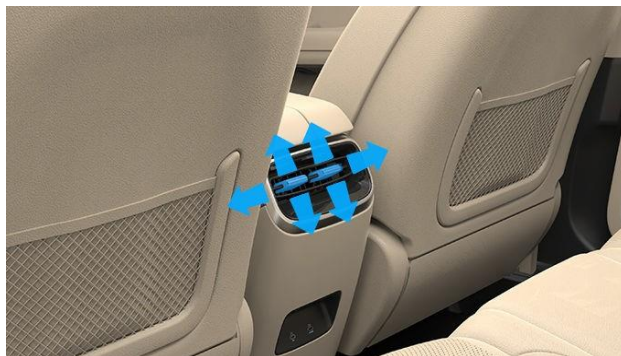

* Изображение приведено только в ознакомительных целях, реальное оборудование может иметь отличия

Интеллектуальная ароматизация

Вы можете настроить тип и концентрацию аромата в разделе «Настройки климат-контроля > Ароматизация» для создания комфортной обстановки для вас и ваших пассажиров.

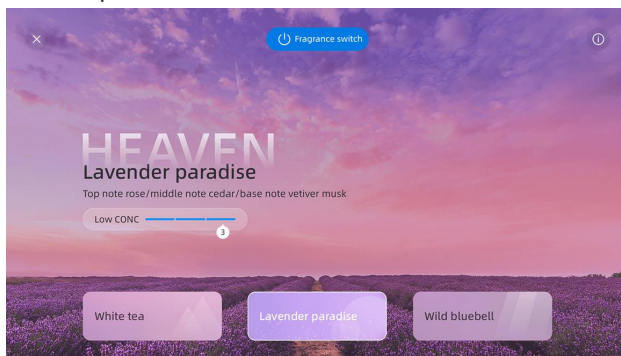

* Изображение приведено только в ознакомительных целях, реальное оборудование может иметь отличия

Выключатель системы ароматизации

Нажмите для включения/выключения системы ароматизации.

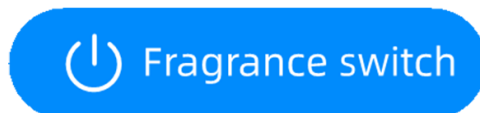
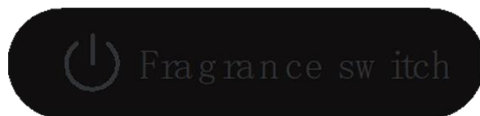

* Изображение приведено только в ознакомительных целях, реальное оборудование может иметь отличия

Выбор аромата

Нажмите для выбора аромата 1, 2 или 3.

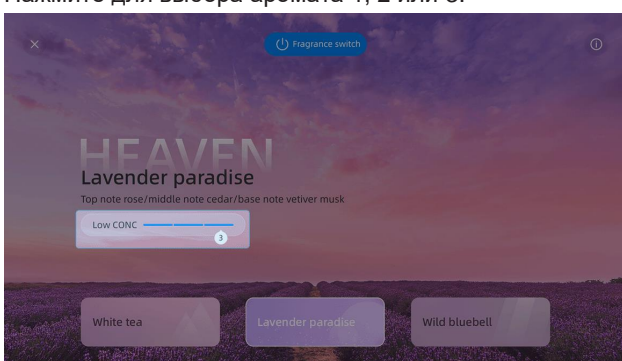

* Изображение приведено только в ознакомительных целях, реальное оборудование может иметь отличия

Настройка концентрации

Настройте концентрацию для выбранного аромата (низкая, средняя, высокая).

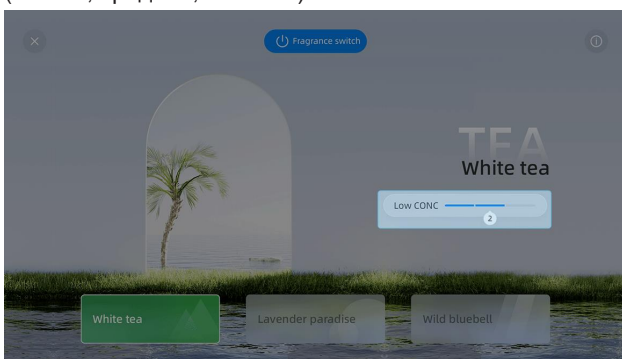

* Изображение приведено только в ознакомительных целях, реальное оборудование может иметь отличия

Замена ароматического блока

Откройте подлокотник, нажмите на днище ароматического блока в передней части подлокотника. Когда он выскочит, извлеките ароматический блок для его замены.



* Изображение приведено только в ознакомительных целях, реальное оборудование может иметь отличия

Примечание

- Перед первым использованием ароматического блока извлеките его из подлокотника и удалите защитную пленку с поверхности ароматического блока.
- Для приобретения ароматических блоков обращайтесь к дилеру.

1

2

3

4

5

6

7

8

9

10

11

12

13

Наружное освещение

Дальний и ближний свет

В ночное время или при недостаточной освещенности дальний и ближний свет обеспечивают освещение дорожного покрытия.

Включение и выключение ближнего света

- **Включение:** поверните переключатель освещения в положение "D". Ближний свет будет включен. На комбинации приборов загорится индикатор ближнего света "D".



* Изображение приведено только в ознакомительных целях, реальное оборудование может иметь отличия

- **Выключение:** поверните переключатель освещения в положение "OFF", чтобы выключить ближний свет. Индикатор ближнего света "D" на комбинации приборов погаснет.

Включение и выключение дальнего света



* Изображение приведено только в ознакомительных целях, реальное оборудование может иметь отличия

- **Включение:** после включения ближнего света, толкните от себя рычаг управления освещением, чтобы включить дальний свет. На комбинации приборов загорится индикатор дальнего света "D". Для кратковременного включения дальнего света потяните рычаг управления освещением на себя и отпустите его.
- **Выключение:** если дальний свет уже включен, потяните на себя рычаг управления освещением. Индикатор дальнего света "D" на комбинации приборов погаснет.

⚠ Внимание

Для обеспечения вашей безопасности и безопасности других участников дорожного движения убедитесь, что при приближении встречных автомобилей у вас включен ближний свет..

ℹ Примечание

- Включение дальнего света возможно только после включения ближнего света.
- Фары могут запотевать из-за изменений температуры и влажности. После включения фар и движения в течение некоторого времени запотевание должно исчезнуть. Если по истечении некоторого времени запотевание не исчезает или усиливается (появляются водяные капли или потеки), обратитесь на СТОА для проверки.

Включение и отключение интеллектуального переключения ближнего и дальнего света

На центральном дисплее перейдите в "Настройки автомобиля > Освещение" и включите или выключите "Интеллектуальное переключение ближнего и дальнего света".

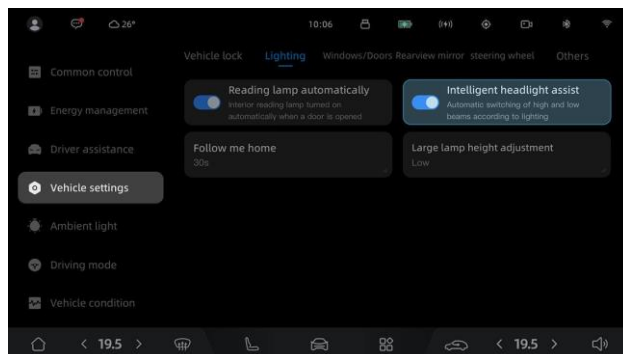

* Изображение приведено только в ознакомительных целях, реальное оборудование может иметь отличия

Функция интеллектуального переключения для ближнего света: поверните переключатель освещения в положение «AUTO». Когда скорость автомобиля > 40 км/ч, система автоматически переключается между ближним и дальним светом в зависимости от текущих дорожных условий.

ℹ Примечание

Когда переключатель освещения установлен в положение «AUTO» и ближний свет включен, а дальний свет выключен, на комбинации приборов загорится индикатор выключенного интеллектуального дальнего света "D". Если дальний свет включается автоматически, то загорится индикатор интеллектуального дальнего света "D".

Регулировка дальности ближнего света

На центральном дисплее перейдите в "Настройки автомобиля > Освещение", выберите желаемую дальность ближнего света в зависимости от ваших потребностей.

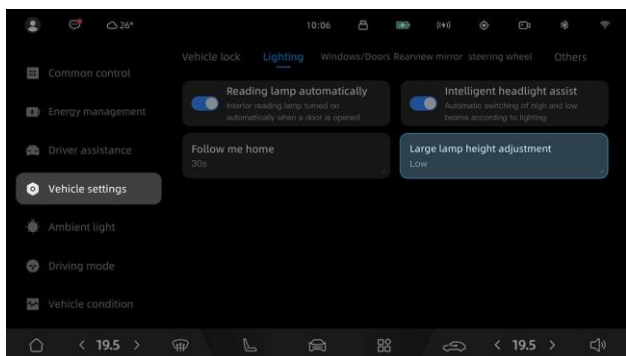

* Изображение приведено только в ознакомительных целях, реальное оборудование может иметь отличия

⚠ Предупреждение

Не рекомендуется регулировать дальность ближнего света во время движения, чтобы избежать возможных аварий..

Указатели поворота

Указатели поворота используются для информирования других участников движения о намерении вашего автомобиля изменить направление движения.

Включение указателей поворота

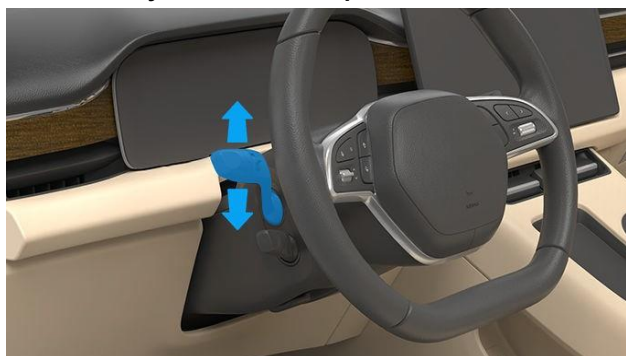

* Изображение приведено только в ознакомительных целях, реальное оборудование может иметь отличия

- Слегка потяните рычаг управления освещением вниз/вверх, рычаг управления освещением вернется в исходное положение, и левый/правый указатель поворота моргнет 3 раза, при этом индикатор левого/правого указателя поворота на комбинации приборов также моргнет 3 раза.
- Полностью опустите/поднимите рычаг управления освещением, и левый/правый указатель поворота начнет постоянно мигать, при этом индикатор левого/правого указателя поворота на комбинации приборов также будет постоянно мигать. Чтобы выключить указатель поворота, слегка толкните рычаг управления освещением вверх или вниз, или верните рулевое колесо в исходное положение.

ⓘ Примечание

Если указатель поворота не выключается автоматически при возвращении рулевого колеса в исходное положение, вам необходимо вручную переключить рычаг управления освещением, чтобы выключить его.

Приветственное освещение

Фонари приветственного освещения находятся под наружными зеркалами заднего вида и включаются, когда автомобиль разблокируется.

Аварийная сигнализация

В случае аварии, тумана, или других экстренных ситуаций включите аварийную сигнализацию, чтобы предупредить других участников движения.

Включение и выключение аварийной сигнализации



* Изображение приведено только в ознакомительных целях, реальное оборудование может иметь отличия

Нажмите на кнопку аварийной сигнализации, чтобы включить её. В этот момент указатели поворота на автомобиле и индикаторы указателей поворота на комбинации приборов начнут моргать. Для выключения снова нажмите на кнопку аварийной сигнализации.

ⓘ Примечание

После сбоя высоковольтной системы включение аварийной сигнализации будет непрерывно разряжать низковольтную АКБ. Чтобы избежать разряда низковольтной АКБ, не оставляйте аварийную сигнализацию включенной в течение продолжительного времени.

Габаритные огни

Габаритные огни служат для обозначения габаритов автомобиля, облегчая другим водителям определение размера и местоположения вашего автомобиля в условиях недостаточной видимости.

Включение или выключение габаритных огней



* Изображение приведено только в ознакомительных целях, реальное оборудование может иметь отличия

Поверните переключатель освещения в положение "☞☞". На комбинации приборов загорится индикатор габаритных огней "☞☞", что будет означать, что габаритные огни включены.

Примечание

Чтобы выключить дневные ходовые огни, поверните переключатель освещения из "OFF" в другое положение и затем вернитесь обратно в "OFF".

Противотуманные фары

В условиях низкой видимости, таких как туман, снегопад или дождь, задние противотуманные фары помогают другим участникам движения и пешеходам заметить ваш автомобиль.

Включение и отключение противотуманных фар

1. Включите ближний или дальний свет (см. стр. 76).
2. Чтобы включить задние противотуманные фары, переключите выключатель вверх. При этом на комбинации приборов появится индикатор задних противотуманных фар "O#". Чтобы выключить задние противотуманные фары, переключите выключатель вниз, и индикатор задних противотуманных фар погаснет.



* Изображение приведено только в ознакомительных целях, реальное оборудование может иметь отличия

Функция задержки выключения фар

Используя функцию задержки выключения фар, вы можете увеличить время работы ближнего света и габаритных огней вашего автомобиля, когда на улице темно, чтобы обеспечить видимость при удалении от автомобиля.

1. В меню центрального дисплея управления перейдите в раздел **"Настройки автомобиля > Освещение > Задержка выключения фар"**, чтобы настроить продолжительность времени, в течение которой фары останутся включенными после запирания автомобиля.

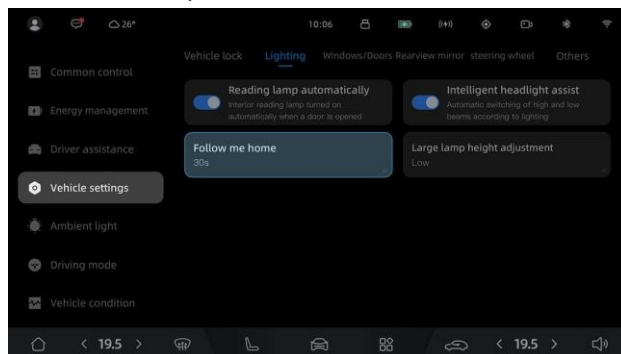

* Изображение приведено только в ознакомительных целях, реальное оборудование может иметь отличия

Примечание

- При включенной функции, при запирании автомобиля фары будут гаснуть на 2 секунды, чтобы подтвердить успешное запирание автомобиля, а затем вновь включатся, чтобы осветить вам дорогу домой.
- При выключенной функции, при запирании автомобиля передние фары сразу же погаснут.

Внутреннее освещение

Интеллектуальная атмосферная подсветка

При включении интеллектуальной атмосферной подсветки вы можете выбрать разные темы освещения и наслаждаться световыми эффектами, изменяющимися в ритме музыки, чтобы создать приятную атмосферу в салоне автомобиля.

Включение и выключение атмосферной подсветки

Для включения или выключения **атмосферной подсветки** вы можете использовать следующий метод:

- Перейдите в раздел «**Настройки > Атмосферная подсветка**» на центральном дисплее управления. Затем включите или выключите атмосферную подсветку

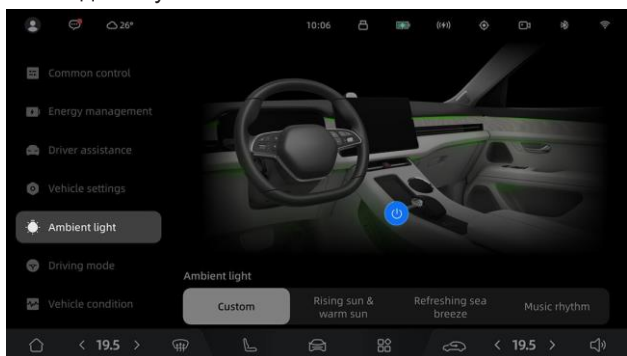

* Изображение приведено только в ознакомительных целях, реальное оборудование может иметь отличия

Настройка темы атмосферной подсветки

1. После включения атмосферной подсветки вы можете настроить тему по своему усмотрению или выбрать одну из доступных:

- **Пользовательская:** перемещайте или касайтесь разных положений на полосе цветов, чтобы выбрать цвет атмосферной подсветки.
- **Теплый восход:** отображает мягкую теплую палитру, создавая уютную атмосферу.
- **Прохладный бриз:** отображает свежую холодную палитру, что делает настроение легким и приятным.
- **В ритме музыки:** атмосферная подсветка автоматически меняется в зависимости от музыки, можно также выбрать предпочитаемую палитру для создания живой атмосферы.

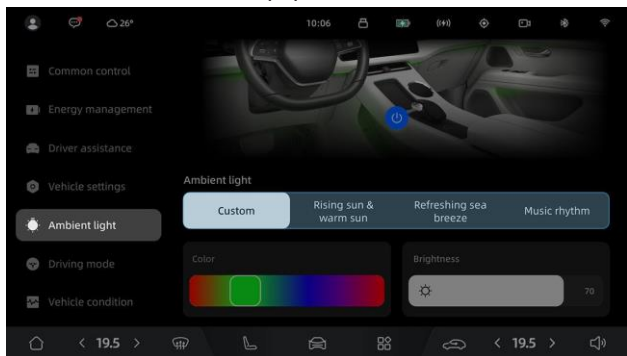

* Изображение приведено только в ознакомительных целях, реальное оборудование может иметь отличия

2. Вы также можете регулировать яркость атмосферной подсветки, передвигая ползунок яркости.
3. Вы также можете настроить цвет атмосферной подсветки, передвигая ползунок настройки цвета.

Примечание

В режиме «В ритме музыки» атмосферная подсветка не может регулироваться вручную.

Настройка сценариев освещения

Вы можете настроить эффекты атмосферной подсветки для разных сценариев, и они будут отображаться при выполнении соответствующих действий.

Для этого зайдите в настройки «**Атмосферной подсветки**» на центральном дисплее, и включите опцию «**Сценарии освещения**». Затем выберите желаемые световые эффекты для различных сценариев.

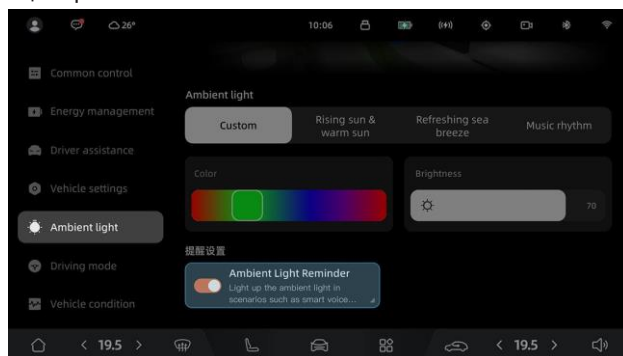

* Изображение приведено только в ознакомительных целях, реальное оборудование может иметь отличия

- **Предупреждение при открывании дверей:** когда двери автомобиля открываются, атмосферная подсветка активируется, и при обнаружении приближающегося транспортного средства сзади она начинает мигать, чтобы предупредить вас.
- **Переключение режима движения:** при переключении режимов движения цвет атмосферной подсветки в автомобиле автоматически меняется.
- **Интеллектуальная атмосферная подсветка:** поддерживает функцию включения/выключения интеллектуальной атмосферной подсветки с настройками по умолчанию.
- **Приветственное освещение:** при входе в автомобиль атмосферная подсветка активируется, чтобы приветствовать вас. После каждого включения питания автомобиля приветственное освещение активируется только один раз для каждой области.

Передние лампы для чтения

При недостаточном освещении салона передние лампы для чтения обеспечивают необходимое освещение для водителя и пассажиров, не мешая управлять автомобилем.

Передние лампы для чтения



* Изображение приведено только в ознакомительных целях, реальное оборудование может иметь отличия

- [1] Коснитесь этой области, чтобы включить или выключить все лампы для чтения в салоне (всего четыре, передние и задние).
- [2] Чтобы включить левую или правую переднюю лампу для чтения, коснитесь соответствующей области; для выключения коснитесь снова.

Задние лампы для чтения

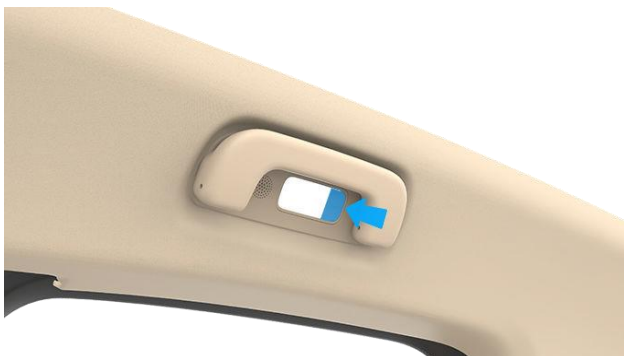

* Изображение приведено только в ознакомительных целях, реальное оборудование может иметь отличия

Нажмите на кнопку лампы для чтения, чтобы включить ее, и нажмите снова, чтобы выключить.

Лампа подсветки багажника

Лампа подсветки багажника облегчает использование багажника в условиях недостаточной освещенности. Она автоматически включается и выключается при открытии и закрытии багажника.



* Изображение приведено только в ознакомительных целях, реальное оборудование может иметь отличия

Стеклоочистители

Передний стеклоочиститель

Передний стеклоочиститель используется для удаления капель дождя с лобового стекла, обеспечивая чистоту стекла и повышая безопасность вождения.



* Изображение приведено только в ознакомительных целях, реальное оборудование может иметь отличия

- **Режим "1X"**: передний стеклоочиститель выполняет один полный рабочий цикл.
- **Режим "OFF"**: режим по умолчанию, передний стеклоочиститель не активен.
- **Режим "AUTO"**: когда переключатель стеклоочистителя находится в этом положении и датчики обнаруживают дождь, передний стеклоочиститель работает автоматически.
- **Режим "1"**: передний стеклоочиститель работает на низкой скорости в непрерывном режиме.
- **Режим "2"**: передний стеклоочиститель работает на высокой скорости в непрерывном режиме.



* Изображение приведено только в ознакомительных целях, реальное оборудование может иметь отличия

Чувствительность датчиков дождя в режиме «AUTO» можно регулировать с помощью переключателя чувствительности, расположенного в центре. Для увеличения чувствительности двигайте его вверх, для уменьшения - вниз.

⚠ Внимание

- Перед использованием переднего стеклоочистителя убедитесь, что с лобового стекла удалены лед и снег, а щетки переднего стеклоочистителя не примерзли.
- Если на лобовом стекле остаются полосы или загрязнения, то сначала очистите лобовое стекло и щетки переднего стеклоочистителя. Если проблема не устраняется, замените щетки переднего стеклоочистителя.
- Не используйте передний стеклоочиститель на сухом лобовом стекле.

Задний стеклоочиститель

Задний стеклоочиститель используется для удаления капель дождя с заднего стекла, обеспечивая чистоту заднего стекла и повышая безопасность вождения.

Включение и отключение заднего стеклоочистителя



* Изображение приведено только в ознакомительных целях, реальное оборудование может иметь отличия

- Поверните регулятор заднего стеклоочистителя в положение "☐" - задний стеклоочиститель начнет работать.
- Поверните регулятор заднего стеклоочистителя в положение "OFF" - задний стеклоочиститель выключится.

⚠ Внимание

- Перед использованием заднего стеклоочистителя убедитесь, что заднее стекло не покрыто льдом и снегом, и что щетка заднего стеклоочистителя не примерзла.
- Если на заднем стекле остаются полосы или загрязнения, то сначала очистите заднее стекло и щетку заднего стеклоочистителя. Если проблема не устраняется, замените щетку заднего стеклоочистителя.
- Не используйте задний стеклоочиститель на сухом заднем стекле.

Передний стеклоомыватель

Передний стеклоомыватель использует омывающую жидкость для очистки лобового стекла от загрязнений, чтобы улучшить видимость и повысить безопасность движения.

Включение переднего стеклоомывателя



* Изображение приведено только в ознакомительных целях, реальное оборудование может иметь отличия

Потяните рычаг стеклоомывателя на себя, и форсунки стеклоомывателя начнут распылять омывающую жидкость на лобовое стекло, после чего передний стеклоочиститель начнет двигаться вверх и вниз по лобовому стеклу.

Внимание

- Не используйте стеклоомыватель, если в бачке недостаточно омывающей жидкости. Это может вызвать перегрев насоса стеклоомывателя и повредить его (подробнее см. с. 202).
- Перед началом зимы замените омывающую жидкость на зимнюю, чтобы предотвратить замерзание при низких температурах.

Примечание

После включения питания автомобиля система обнаруживает, что температура за пределами автомобиля ниже -10°C , и включает автоматический подогрев форсунок стеклоомывателя на 8 минут, чтобы избежать замерзания жидкости и невозможности использовать передний стеклоочиститель в холодную погоду. Также можно включить или выключить функцию подогрева форсунок стеклоомывателя через центральный дисплей, перейдя в меню **"Настройки автомобиля" > "Прочее"**.

Задний стеклоомыватель

Задний стеклоомыватель использует омывающую жидкость для очистки заднего стекла от грязи и обеспечить хорошую видимость сзади, повышая безопасность вождения.

Включение заднего стеклоомывателя



* Изображение приведено только в ознакомительных целях, реальное оборудование может иметь отличия

Когда регулятор заднего стеклоочистителя находится в положении "  ", включается задний стеклоомыватель.

- Когда задний стеклоочиститель включен, поверните регулятор стеклоочистителя вверх, и омывающая жидкость будет распылена на заднее стекло. После того как вы отпустите регулятор стеклоочистителя, подача жидкости остановится.
- Когда задний стеклоочиститель выключен, поверните регулятор стеклоочистителя вниз, и омывающая жидкость будет распылена на заднее стекло. Затем задний стеклоочиститель начнет автоматически очищать заднее стекло, выполнив 2 полных рабочих цикла, после чего остановится.

Примечание

При включении заднего стеклоочистителя и стеклоомывателя также будет произведена очистка камеры заднего вида.

Зарядка устройств в автомобиле

Беспроводная зарядка

С помощью отделения для беспроводной зарядки вы можете заряжать свой смартфон, когда включено питание автомобиля (убедитесь, что ваш смартфон поддерживает беспроводную зарядку).



* Изображение приведено только в ознакомительных целях, реальное оборудование может иметь отличия

Перед использованием убедитесь, что вы включили беспроводную зарядку в настройках автомобиля.



* Изображение приведено только в ознакомительных целях, реальное оборудование может иметь отличия

Нажмите на значок беспроводной зарядки в строке состояния, и во всплывающем окне вы можете выключить переключатель «Беспроводная зарядка», чтобы отключить беспроводную зарядку. Если вы захотите включить ее позже, вы можете снова включить эту функцию в разделе «**Настройки автомобиля > Прочее**».

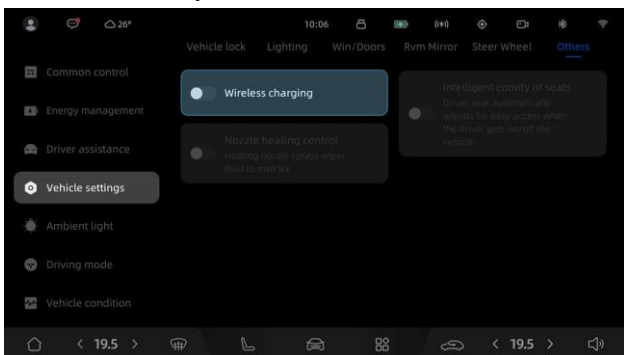

* Изображение приведено только в ознакомительных целях, реальное оборудование может иметь отличия

Когда вы кладете смартфон на зарядное устройство, вы можете проверить состояние зарядки смартфона или состояние отделения беспроводной зарядки с помощью значка, отображаемого в строке состояния, как показано ниже.:

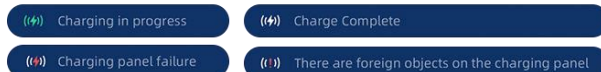

* Изображение приведено только в ознакомительных целях, реальное оборудование может иметь отличия

Перед зарядкой убедитесь, что в отделении беспроводной зарядки нет никаких посторонних предметов. Если значок в строке состояния указывает на проблему с отделением беспроводной зарядки, обратитесь к дилеру для проверки зарядного отделения.

USB/Type-C

В автомобиле есть несколько портов USB и Type-C, предназначенных для передачи данных, зарядки мобильных телефонов и подачи питания другим устройствам.

Зарядный порт Type-C на стороне водителя

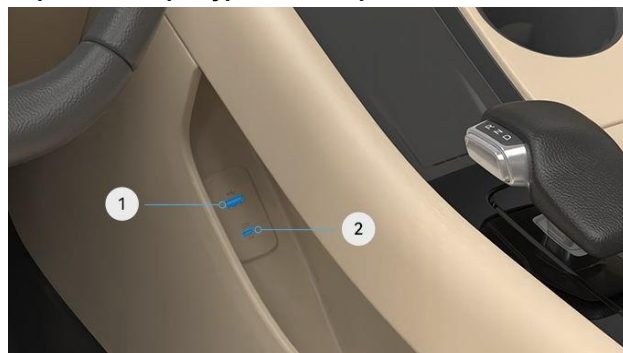

* Изображение приведено только в ознакомительных целях, реальное оборудование может иметь отличия

① **Зарядный порт Type-A** предназначен для зарядки мобильных устройств, максимальная поддерживаемая мощность быстрой зарядки - 60 Вт.

① Примечание

После подключения мобильного устройства возможна передача данных, например, фотографий и видео.

② **Зарядный порт Type-C:** предназначен для зарядки мобильных устройств, максимальная поддерживаемая мощность быстрой зарядки - 66 Вт.

⚠ Внимание

Не подключайте к порту Type-C такие устройства, как вентиляторы или осветительные приборы.

USB-порт на стороне переднего пассажира



* Изображение приведено только в ознакомительных целях, реальное оборудование может иметь отличия

В нижней левой части со стороны переднего пассажира расположен USB-порт, обеспечивающий зарядку мобильных устройств.

Примечание

Максимальная выходная мощность USB-порта составляет 66 Вт.

Зарядный порт Type-C на заднем ряду сидений

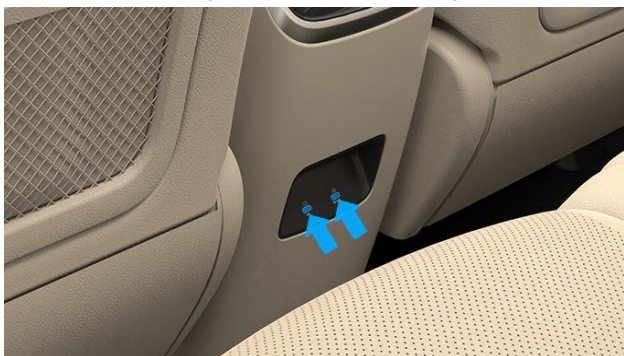

* Изображение приведено только в ознакомительных целях, реальное оборудование может иметь отличия

В задней части центральной консоли расположены два порта Type-C для зарядки мобильных устройств.

Внимание

- Максимальная выходная мощность левого порта Type-C составляет 18 Вт, а правого - 66 Вт.
- Не подключайте к порту Type-C такие устройства, как вентиляторы или осветительные приборы.

USB-порт для видеорегистратора автомобиля

Автомобиль оснащен USB-портом для видеорегистратора (см. стр. 104).

Розетка 12 В

С помощью розетки 12 В, можно подавать питание на электрические приборы, такие как автомобильный пылесос, насос и т. д.

Розетка 12 В в переднем подлокотнике



* Изображение приведено только в ознакомительных целях, реальное оборудование может иметь отличия

Внутри переднего подлокотника есть розетка 12 В.

Розетка 12 В в багажнике

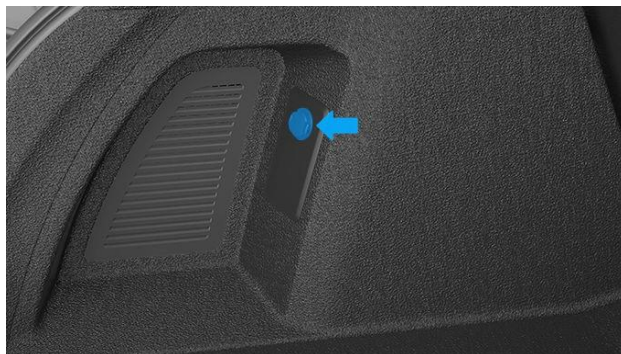

* Изображение приведено только в ознакомительных целях, реальное оборудование может иметь отличия

В багажнике слева установлена розетка 12 В.

Предупреждение

- Не засовывайте пальцы или посторонние предметы в розетки и зарядные порты во избежание риска получения удара током.
- Не касайтесь розеток и зарядных портов влажными руками во избежание риска получения удара током.
- Подключенные устройства могут нагреваться во время зарядки. Убедитесь, что вы не подвергаете опасности здоровье людей или имущества при нагреве устройства.

Внимание

При неиспользовании розетки 12 В обязательно закройте защитную крышку, чтобы предотвратить попадание воды или любой другой жидкости.

Примечание

Выходное напряжение - 12 В, максимальная мощность около 120 Вт.

Места для хранения

Места для хранения в передней части



* Изображение приведено только в ознакомительных целях, реальное оборудование может иметь отличия

- Отделение для хранения в двери
- Отделение в переднем подлокотнике
- Передний подстаканник
- Ниша в центральной консоли
- Перчаточный ящик

Отделение для хранения в двери

Отделение для хранения в двери может использоваться для размещения напитков и других предметов.



* Изображение приведено только в ознакомительных целях, реальное оборудование может иметь отличия

Отделение в подлокотнике

Подлокотник может эффективно снизить напряжение руки водителя, а внутри в нем есть достаточно большое пространство для хранения предметов.

Открытие или закрытие отделения в подлокотнике



* Изображение приведено только в ознакомительных целях, реальное оборудование может иметь отличия

- **Открытие:** нажмите на кнопки переднего подлокотника слева и справа, чтобы открыть его.
- **Закрытие:** нажмите на крышки подлокотника слева и справа до полной фиксации.

Подстаканник

Подстаканник предназначен для размещения стаканов с водой или напитков, а также может использоваться для размещения других мелких предметов.



* Изображение приведено только в ознакомительных целях, реальное оборудование может иметь отличия

Перчаточный ящик

Перчаточный ящик расположен перед пассажирским сиденьем и предназначен для хранения документов и других предметов.

Открытие или закрытие перчаточного ящика



* Изображение приведено только в ознакомительных целях, реальное оборудование может иметь отличия

- **Открытие:** потяните за ручку, чтобы открыть крышку перчаточного ящика.
- **Закрытие:** закройте крышку перчаточного ящика.

⚠ Предупреждение

Во время движения автомобиля не открывайте перчаточный ящик во избежание возможного удара в случае экстренного торможения, что может привести к травмам переднего пассажира.

Места для хранения на заднем ряду



* Изображение приведено только в ознакомительных целях, реальное оборудование может иметь отличия

- Крючок для одежды и головных уборов
- Отделение для хранения в двери
- Карман в спинке переднего сиденья
- Отделение для хранения в заднем подлокотнике
- Подстаканники в заднем подлокотнике

Задний подлокотник

Подлокотник может эффективно снизить напряжение руки пассажира.

Раскладывание и складывание заднего подлокотника



* Изображение приведено только в ознакомительных целях, реальное оборудование может иметь отличия

- **Раскладывание:** потяните вниз за ремешок на откидном подлокотнике.
- **Складывание:** поднимите задний подлокотник вверх, чтобы он плотно прилегал к спинке заднего сиденья.

Отделение для хранения в заднем подлокотнике

Отделение в заднем подлокотнике имеет просторное внутреннее пространство, подходящее для хранения различных предметов.

Открытие и закрытие отделения для хранения в заднем подлокотнике



* Изображение приведено только в ознакомительных целях, реальное оборудование может иметь отличия

- **Открытие:** поднимите задний подлокотник, нажмите на ручку разблокировки в верхней части крышки отделения и поднимите крышку вверх.
- **Закрытие:** нажимайте на крышку отделения для хранения в заднем подлокотнике, пока она не закроется надежно.

Подстаканники в заднем подлокотнике

Подстаканники в заднем подлокотнике используются для хранения стаканов или напитков, а также могут вмещать другие мелкие предметы.

Открытие и закрытие крышки задних подстаканников



* Изображение приведено только в ознакомительных целях, реальное оборудование может иметь отличия

- **Открытие:** нажмите на переднюю часть крышки подстаканников, чтобы открыть их.
- **Закрытие:** нажмите на переднюю часть крышки подстаканников, чтобы закрыть их.

Внимание

Перед складыванием заднего подлокотника убедитесь, что подстаканники полностью убраны в подлокотник.

Полка багажника

Полка багажника расположена за задними сиденьями, что позволяет задним пассажирам удобно разместить свои личные вещи.

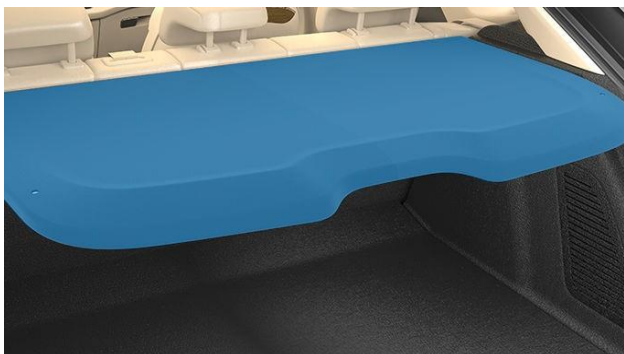

* Изображение приведено только в ознакомительных целях, реальное оборудование может иметь отличия

 **Внимание**

Вес предметов, размещенных на полке багажника, не должен превышать 10 кг, так как превышение этого предела может привести к повреждению полки.

1

2

3

4

5

6

7

8

9

10

11

12

13

Прочее оборудование

Солнцезащитный козырек

Во время вождения солнцезащитный козырек может служить для защиты от солнечных лучей.



* Изображение приведено только в ознакомительных целях, реальное оборудование может иметь отличия

Примечание

Если солнечный свет попадает в салон через боковое стекло автомобиля, вы можете извлечь солнцезащитный козырек из фиксатора, чтобы использовать его для защиты от солнечного света сбоку.

Поручни

Автомобиль оснащен тремя поручнями. Когда автомобиль проезжает по неровным дорогам, пассажиры могут держаться за поручни, чтобы стабилизировать свое тело.



* Изображение приведено только в ознакомительных целях, реальное оборудование может иметь отличия

Косметическое зеркало

Вы можете использовать косметическое зеркало для проверки своего внешнего вида.

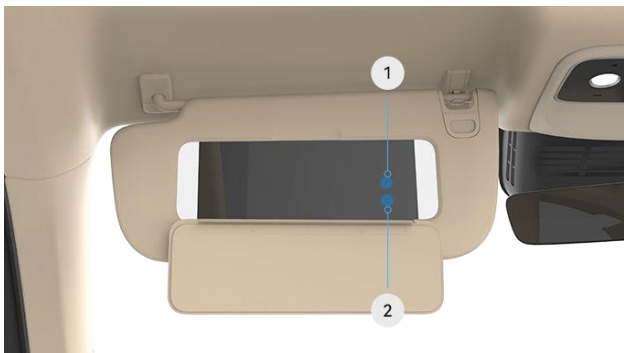

* Изображение приведено только в ознакомительных целях, реальное оборудование может иметь отличия

- ① Кнопка регулировки температуры цвета: нажмите, чтобы настроить цветовую температуру.
 - ② Кнопка регулировки яркости: нажмите, чтобы отрегулировать яркость.
1. Откройте солнцезащитный козырек.
 2. Откройте крышку косметического зеркала, и подсветка зеркала включится; после закрытия крышки косметического зеркала подсветка выключится автоматически.

Предупреждение

Не открывайте косметическое зеркало во время вождения, так как блики могут помешать вам и другим участникам движения.

1

2

3

4

5

6

7

8

9

10

11

12

13

Управление автомобилем

В данной главе вы найдете информацию об управлении автомобилем. Ниже будет представлена информация обо всех устройствах, связанных с вождением и безопасностью. Внимательно прочитайте её.

Включение и отключение питания автомобиля

Включение питания автомобиля

Автомобиль оснащен бесключевой системой доступа и включения питания. Вам просто нужно иметь ключ, чтобы открыть двери и включить питание.

1. Используйте дистанционный ключ для разблокировки автомобиля (см. стр. 50).
2. После посадки в автомобиль закройте все двери.
3. Нажмите на педаль тормоза, и проверьте, находятся ли индикаторы на комбинации приборов в исправном состоянии.



* Изображение приведено только в ознакомительных целях, реальное оборудование может иметь отличия

4. Выберите режим трансмиссии (см. стр. 92).

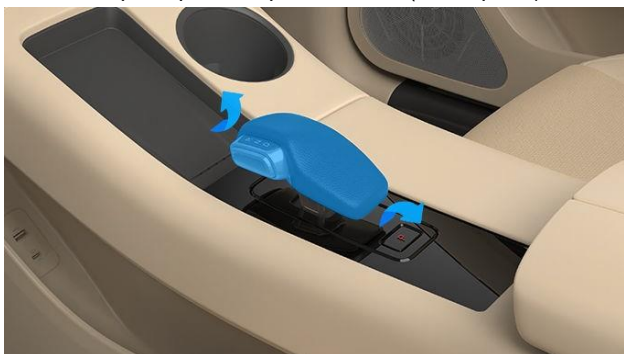

* Изображение приведено только в ознакомительных целях, реальное оборудование может иметь отличия

5. Отпустите педаль тормоза, и автомобиль начнет движение.

⚠ Внимание

- Для правильного включения питания автомобиля необходимо выполнить вышеуказанные действия. Если питание автомобиля не включается, проверьте, были ли выполнены правильно указанные операции.
- Перед включением питания автомобиля убедитесь, что сиденье, рулевое колесо и наружные зеркала заднего вида находятся в безопасном и комфортном положении.
- Перед включением питания автомобиля удостоверьтесь, что вы можете нормально нажимать на педаль тормоза.
- В связи с тем, что сиденья автомобиля оснащены датчиками присутствия, при наличии людей на сиденьях водителя и переднего пассажира дисплей комбинации приборов и центральный дисплей управления по-прежнему будут оставаться включенными, что позволит вам продолжать управлять электрооборудованием внутри автомобиля.

📌 Примечание

Вы можете использовать дистанционный ключ для разблокировки и включения питания автомобиля. После разблокировки автомобиля удостоверьтесь, что ключ находится внутри автомобиля, чтобы включить питание.

Проверка наличия дистанционного ключа



* Изображение приведено только в ознакомительных целях, реальное оборудование может иметь отличия

Если автомобиль не распознает ключ, когда вы нажимаете на педаль тормоза, на экране комбинации приборов отобразится сообщение «Ключ не распознан».

Разместите дистанционный ключ в месте, наиболее доступным для обнаружения системой, например, в отделении под центральным дисплеем управления или носите его с собой.

При выходе из автомобиля всегда берите ключ с собой и запирайте автомобиль вручную или автоматически.

Из-за того, что антенна для обнаружения ключа установлена на крыше автомобиля, помещение ключа на крышу или заднее стекло может привести к ложному обнаружению ключа внутри автомобиля. Не помещайте ключ на крышу или заднее стекло.

Отключение питания автомобиля



* Изображение приведено только в ознакомительных целях, реальное оборудование может иметь отличия

По завершении вождения нажмите кнопку «P» чтобы перейти в режим парковки. Стояночный тормоз автоматически активируется, а все системы останутся в рабочем состоянии. Когда вы выходите из автомобиля, взяв ключ с собой и запираете автомобиль, питание автоматически отключается, а дисплей комбинации приборов и центральный дисплей управления выключаются.

⚠ Внимание

- Если на передних сиденьях нет водителя и пассажира, и автомобиль не заблокирован, питание автомобиля автоматически отключится через 15 минут.
- Если на передних сиденьях нет водителя и пассажира, и все четыре двери автомобиля закрыты, дисплей комбинации приборов и центральный дисплей управления отключатся на некоторое время, и все электронные устройства перестанут работать.

Отключение питания автомобиля

Вы можете выполнять отключение питания автомобиля автоматически или вручную.

Автоматическое отключение питания автомобиля

После успешной блокировки автомобиля питание автоматически отключится.

Ручное отключение питания автомобиля

- Вытяните панель быстрого управления сверху центрального дисплея и выберите «Отключить питание автомобиля».

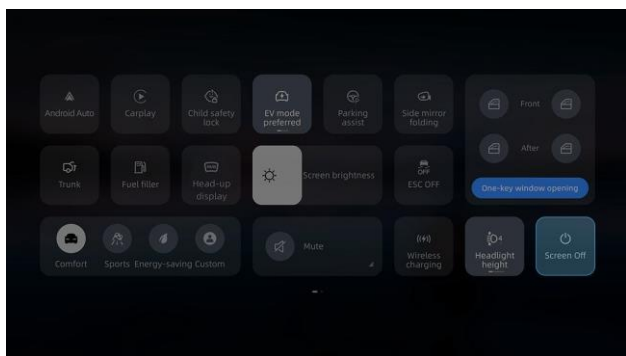

* Изображение приведено только в ознакомительных целях, реальное оборудование может иметь отличия

- На центральном дисплее управления перейдите в меню «Настройки» > «Управление электропитанием» > «Настройки электропитания», затем нажмите «Стандартное отключение питания».

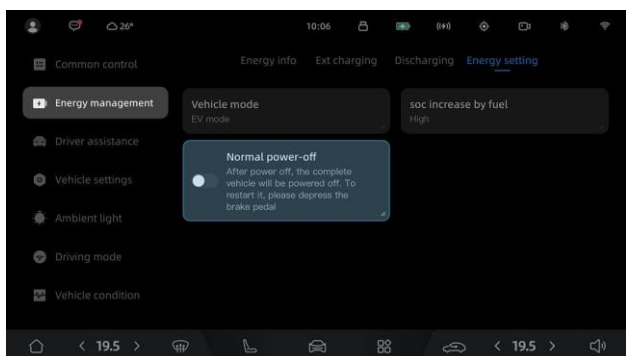

* Изображение приведено только в ознакомительных целях, реальное оборудование может иметь отличия

ℹ Примечание

- После отключения питания автомобиля, если ключ остается внутри автомобиля, и вы нажимаете на педаль тормоза, питание автомобиля включится снова.
- После запираания автомобиля питание автомобиля отключается. Если автомобиль обнаруживает, что ключ находится на расстоянии, он активирует функцию автоматической блокировки при удалении от автомобиля и выполняет команду отключения питания всего автомобиля. Чтобы защитить АКБ и избежать ситуаций, когда пользователь забывает отключить питание автомобиля, питание автомобиля автоматически отключится через 15 минут, если никого нет на передних сиденьях.

1

2

3

4

5

6

7

8

9

10

11

12

13

Переключение режимов трансмиссии

Режимы трансмиссии

Когда автомобиль находится в режиме «Р», необходимо нажать на педаль тормоза, затем передвинуть рычаг селектора вперед или назад, чтобы изменить режим трансмиссии.

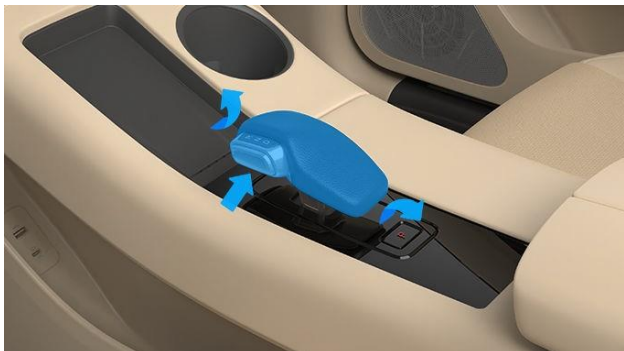

* Изображение приведено только в ознакомительных целях, реальное оборудование может иметь отличия

Режим заднего хода (R)

Для включения режима заднего хода необходимо нажать на педаль тормоза.

1. Нажмите на педаль тормоза, чтобы автомобиль остановился.
2. Удерживая боковую кнопку рычага селектора, сдвиньте рычаг вперед до упора, чтобы переключиться на задний ход (R). Или переведите текущий режим в нейтраль (N), а затем сдвиньте рычаг вперед до упора. Если текущий режим - нейтраль (N), можно напрямую передвинуть рычаг вперед до упора.



* Изображение приведено только в ознакомительных целях, реальное оборудование может иметь отличия

3. Отпустите педаль тормоза, и автомобиль начнет медленно двигаться назад.

Предупреждение

При движении задним ходом всегда следите за окружающей обстановкой вокруг автомобиля, используя салонное зеркало заднего вида, наружные зеркала заднего вида и панорамное изображение, чтобы предотвратить возникновение аварий.

Нейтраль (N)

Вы можете переключиться в нейтраль следующим образом:

- Когда селектор находится в положении «Р», нажмите на педаль тормоза и сдвиньте рычаг селектора на одно положение вперед или назад, чтобы перейти в нейтраль.

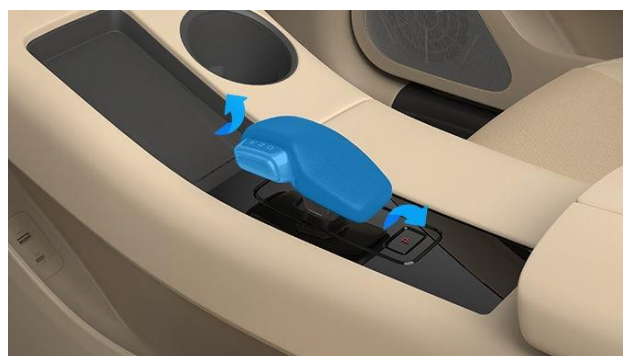

* Изображение приведено только в ознакомительных целях, реальное оборудование может иметь отличия

- Когда автомобиль находится в режиме движения вперед (D), нажмите на педаль тормоза и сдвиньте рычаг селектора на одно положение вперед, чтобы перейти в нейтраль.



* Изображение приведено только в ознакомительных целях, реальное оборудование может иметь отличия

- Когда селектор находится в режиме заднего хода (R), нажмите на педаль тормоза и сдвиньте рычаг селектора назад на одно положение, чтобы перейти в нейтраль.



* Изображение приведено только в ознакомительных целях, реальное оборудование может иметь отличия

Предупреждение

При использовании нейтрали (N) обязательно используйте педаль тормоза, иначе существует риск отката автомобиля.

Режим движения вперед (D)

Режим движения вперед - это обычный режим вождения автомобиля.

1. Нажмите на педаль тормоза, дождитесь полной остановки автомобиля.

- Удерживая кнопку на боковой части рычага селектора, сдвиньте его вниз до упора, чтобы перейти в режим «D». Или переключите текущий режим в нейтраль (N), затем сдвиньте рычаг селектора вниз до упора. Если текущий режим является нейтралью (N), вы можете сразу сдвинуть рычаг селектора вниз до упора.

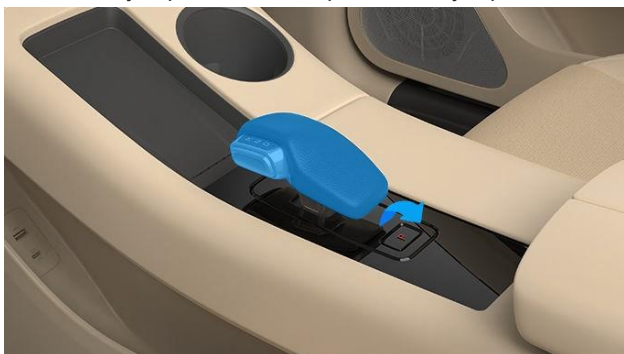

* Изображение приведено только в ознакомительных целях, реальное оборудование может иметь отличия

- Отпустите педаль тормоза, автомобиль начнет медленное движение вперед.

Предупреждение

При управлении автомобилем не превышайте скорость и всегда внимательно следите за окружающей обстановкой, чтобы предотвратить возможные аварии.

Режим парковки (P)

При длительной парковке используйте режим парковки (P).

- Нажмите на педаль тормоза и подождите, пока автомобиль полностью остановится.
- Нажмите кнопку парковки (P) для включения режима парковки.



* Изображение приведено только в ознакомительных целях, реальное оборудование может иметь отличия

Примечание

Если уровень заряда тяговой батареи $\leq 3\%$, после нахождения в режиме «P» более 5 минут произойдет отключение высокого напряжения всего автомобиля.

1

2

3

4

5

6

7

8

9

10

11

12

13

Тормозная система

Обзор тормозной системы

Тормозная система состоит из двух частей: рабочего тормоза и стояночного тормоза. Рабочий тормоз используется для замедления автомобиля во время движения, а стояночный тормоз применяется при парковке автомобиля, чтобы предотвратить его случайное движение.

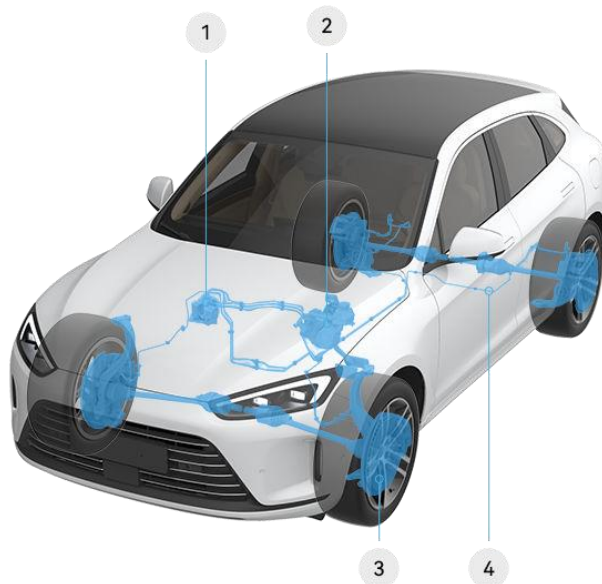

* Изображение приведено только в ознакомительных целях, реальное оборудование может иметь отличия

- | | |
|---------------------------------------|------------------------|
| ① Блок управления ESC | ③ Тормозной механизм |
| ② Интеллектуальный усилитель тормозов | ④ Тормозная магистраль |

В тормозной системе тормозные колодки и тормозные диски являются расходными материалами. Тормозные колодки оснащены индикатором износа, который представляет собой тонкую металлическую пластину, прикрепленную к тормозным колодкам. Когда тормозные колодки изнашиваются до предельных значений, металлическая пластина начинает трение по тормозному диску и издаёт острый скрежет. В случае обнаружения такой ситуации, обратитесь к дилеру для проведения технического обслуживания.

Необходимо периодически снимать колеса и осматривать тормозные механизмы. Детальные спецификации и ограничения по использованию тормозных дисков и колодок смотрите на странице 202.

Предупреждение

- Если не заменить изношенные тормозные колодки, это может повредить тормозную систему и привести к возникновению опасности.
- При каждом техническом обслуживании автомобиля проверяйте степень износа тормозных дисков и колодок. Проводите замену согласно рекомендациям СТОА.

Рекуперативное торможение

Система рекуперативного торможения (CRBS) предназначена для преобразования кинетической энергии, выделяющейся в процессе торможения или движения автомобиля, в электроэнергию, которая сохраняется в тяговой батарее с целью увеличения запаса хода автомобиля.

Выбор интенсивности рекуперации энергии

1. На центральном дисплее управления зайдите в «Настройки > Общее управление».

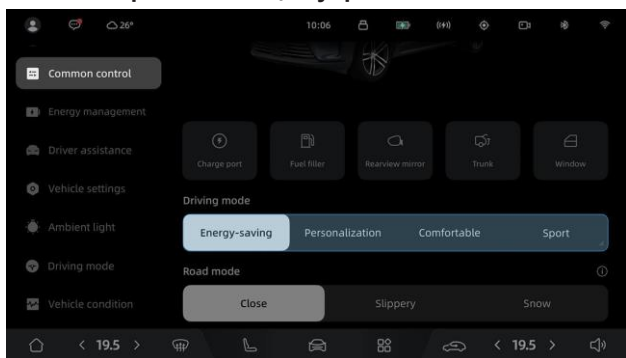

* Изображение приведено только в ознакомительных целях, реальное оборудование может иметь отличия

2. Кликните, чтобы выбрать соответствующий режим вождения.

- **Экономичный:** в этом режиме вождения интенсивность рекуперации **увеличена**, и после того, как вы отпускаете педаль газа, скорость автомобиля быстро снижается, что уменьшает частоту использования педали тормоза и в то же время передает большее количество энергии в тяговую батарею.
- **Пользовательский:** в этом режиме вождения вы можете настроить интенсивность рекуперации по вашему выбору, по умолчанию она **стандартная**.
- **Комфортный:** в этом режиме вождения интенсивность рекуперации **стандартная**. После отпускания педали газа скорость автомобиля снижается достаточно быстро, обеспечивая немного большую дистанцию движения накатом по сравнению с **экономичным** режимом.
- **Спортивный:** в этом режиме вождения интенсивность рекуперации такая же, как **комфортном** режиме.

Примечание

При торможении функция рекуперации будет активирована, в процессе которой (особенно при торможении на низкой скорости) водитель может услышать характерный звук с правой стороны салона, а также ощутить очень легкое сопротивление на педали тормоза. Это нормальные звуки и явления работы функции рекуперативного торможения.

Электронная система стабилизации

Электронная система стабилизации (ESC) помогает стабилизировать ваш автомобиль при избыточной или недостаточной поворачиваемости автомобиля. Электронная система стабилизации по умолчанию включена.

Описание функционала

При избыточной или недостаточной поворачиваемости система усиливает контроль стабильности автомобиля, используя торможение колесами или снижая крутящий момент двигателя. Электронная система стабилизации включает следующие системы:

- Электронная система распределения тормозных усилий (EBD)
- Антиблокировочная система (ABS)
- Система динамической стабилизации автомобиля (VDC)
- Противобуксовочная система (TCS)
- Система помощи при старте на подъеме (HHC)
- Система гидравлического усиления торможения (HBA)
- Гидравлический усилитель тормозов (HBB)
- Система предупреждения об экстренном торможении (HAZ)
- Система снижения вероятности опрокидывания (RMF)
- Система помощи при спуске (HDC)

Внимание

- Система стабилизации является вспомогательной системой и не может заменить роль водителя. Поэтому управляйте автомобилем осторожно и аккуратно.
- Когда автомобиль заносит или он делает резкий поворот, не управляйте автомобилем агрессивно, например, не нажимайте с силой на педаль газа, иначе это может привести к травмам или повреждению автомобиля.

Система распределения тормозных усилий

Электронная система распределения тормозных усилий (EBD) может автоматически регулировать тормозное давление на задних колесах при торможении, чтобы предотвратить блокировку задних колес перед блокировкой передних колес, обеспечивая оптимальную силу торможения и совместно с ABS повышая стабильность торможения, обеспечивая плавное движение автомобиля.

Антиблокировочная система

Автомобиль оснащен антиблокировочной системой (ABS), которая предотвращает блокировку колес во время резкого торможения или на скользкой дороге, предотвращая боковое скольжение или занос автомобиля и поддерживая его стабильность.

После каждого включения питания автомобиля антиблокировочная система выполняет самодиагностику во время движения автомобиля, и во время самодиагностики может быть слышен короткий щелчок системы, и даже можно заметить легкое движение педали тормоза, что является нормальным явлением.

Предупреждение

В следующих случаях ABS не сможет работать эффективно:

Предупреждение

- Шины с недостаточным сцеплением с дорогой.
- Высокоскоростное движение на мокрой, скользкой, грязной, песчаной или заснеженной дороге.
- Движение на дороге с ямами или неровностями.
- ABS не предназначена исключительно для уменьшения тормозного пути автомобиля. Обеспечивайте достаточное расстояние до впереди идущего автомобиля при управлении автомобилем.

Система динамической стабилизации автомобиля

Действие системы динамической стабилизации автомобиля (VDC): во время движения автомобиля, когда внезапно происходит поворот, система анализирует информацию об угле поворота рулевого колеса и скорости движения, чтобы определить намерения водителя, и постоянно сравнивает их с реальным положением автомобиля. Если автомобиль отклоняется от нормального пути движения, система корректирует ситуацию, применяя тормозные усилия к соответствующему колесу или снижая крутящий момент двигателя, чтобы помочь водителю контролировать скольжение и обеспечивать стабильное движение автомобиля.

Противобуксовочная система

Противобуксовочная система (TCS) путем снижения крутящего момента двигателя предотвращает проскальзывание приводных колес автомобиля во время ускорения, и, при необходимости, контролирует тормозное усилие. Когда TCS контролирует тормозное усилие и крутящий момент двигателя, на комбинации приборов мигает индикатор .

Система помощи при старте на подъеме

Когда автомобиль находится на подъеме, система помощи при старте на подъеме (HHC) автоматически включит тормоза на 1-2 секунды. Это предотвратит откат автомобиля при переносе ноги с педали тормоза на педаль газа.

Предупреждение

Если у вас не включена функция автоматического удержания автомобиля, HHC будет работать 1-2 секунды, после чего автомобиль может начать откатываться. Поэтому переместите ногу с педали тормоза на педаль газа. Не полагайтесь на HHC на протяжении длительного времени (более 1-2 секунд), чтобы предотвратить откат автомобиля, так как это может привести к аварии..

Система гидравлического усиления торможения

Действие системы гидравлического усиления торможения (HBA): когда водитель быстро нажимает на педаль тормоза, система определяет, что автомобиль находится в аварийной ситуации, и моментально увеличивает тормозное усилие до максимального, что позволяет антиблокировочной системе (ABS) быстрее вмешаться и сократить тормозной путь.

Гидравлический усилитель тормозов

Гидравлический усилитель тормозов (HBB) предназначен для автомобилей, оснащенных гидравлической тормозной системой. Он помогает автомобилю активно повышать давление во время динамического торможения, усиливая торможение водителя в определенных условиях вождения.

Система предупреждения об экстренном торможении

Роль системы предупреждения об экстренном торможении (HAZ): когда скорость автомобиля превышает 50 км/ч и водитель применяет экстренное торможение, система распознает состояние экстренного торможения. Она посылает сигнал экстренного торможения на блок управления кузовом, а индикатор предупреждения об опасности на дисплее комбинации приборов остается включенным. Кроме того, мигают указатели поворота, чтобы предупредить автомобили позади об опасности.

Система снижения вероятности опрокидывания

Функция снижения вероятности опрокидывания (RMF) определяет состояние движения кузова, определяя угол и скорость наклона кузова. Если во время движения система обнаруживает риск опрокидывания, она применяет соответствующее тормозное усилие к одному или нескольким колесам, чтобы снизить скорость и минимизировать риск опрокидывания, пока автомобиль не стабилизируется.

Инструкция по использованию системы ESC

Если на комбинации приборов мигает индикатор , это означает, что система ESC работает.

Отключение системы ESC:

Если автомобиль застрял в снегу или грязи, ESC может снижать передачу крутящего момента от двигателя к колесам, и вам может потребоваться отключить эту систему, чтобы выбраться из снега/грязи.

Включение или отключение системы ESC

На центральном дисплее управления перейдите в меню **Настройки -> Помощь при вождении** и включите или выключите систему ESC.

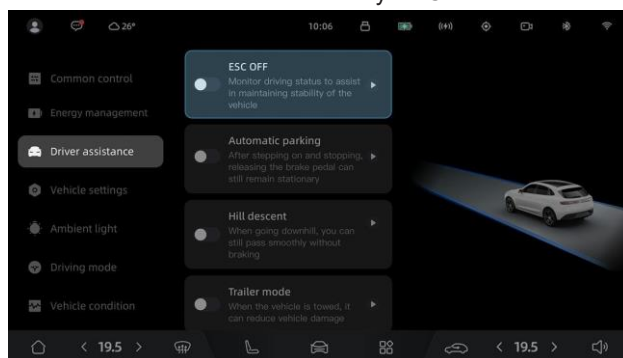

* Изображение приведено только в ознакомительных целях, реальное оборудование может иметь отличия

Когда ESC активирована:

Если индикатор ESC мигает, будьте осторожны при вождении, невнимательное вождение может привести к аварии.

Когда ESC отключена:

Если на комбинации приборов загорается индикатор «OFF», следует быть особенно осторожным и выбирать скорость в соответствии с дорожной ситуацией. Система ESC обеспечивает стабильность и управляемость автомобиля, и ее отключение не рекомендуется, если нет крайней необходимости.

Система помощи при спуске

После активации системы помощи при спуске (HDC), когда автомобиль движется по спуску со скоростью от 8 до 35 км/ч, HDC автоматически использует гидравлическую тормозную систему для помощи при спуске. В этот момент водитель может сосредоточиться на рулевом управлении, и в пределах рабочего диапазона HDC скорость может регулироваться с помощью педали акселератора и педали тормоза. Если не выполняются условия для активации, такие как выбранный режим трансмиссии, скорость, наклон дороги или температура тормозных дисков, то HDC переходит в режим ожидания.

HDC можно использовать только при выполнении следующих предварительных условий:

- HDC не имеет неисправностей.
- HDC активирована.
- Автомобиль движется со скоростью от 8 до 35 км/ч.
- Угол наклона дороги должен быть между 10% (около 6°) и 50% (около 26.5°).
- Высоковольтное питание автомобиля включено.
- Открытие педали газа менее 5%.

Предупреждение

- Ухудшение эффективности торможения: эффективность тормозной системы может быть снижена на скользких дорогах (например, на ледяной дороге или мягкой поверхности), что может привести к авариям.
- HDC активируется только при движении автомобиля с низкой скоростью на крутом склоне.
- В особых ситуациях, таких как спуск по длинному крутому склону, HDC может временно стать недоступной из-за перегрева тормозов. Вам следует обеспечивать безопасное вождение, и если необходимо восстановить функциональность системы, то придется остановиться и подождать охлаждения тормозов.

Включение или выключение системы помощи при спуске

На центральном дисплее управления перейдите в раздел «Настройки > Помощь при вождении» и включите или выключите функцию «Помощь при спуске».

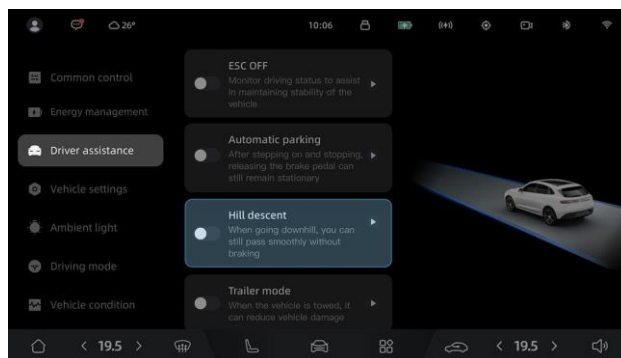

* Изображение приведено только в ознакомительных целях, реальное оборудование может иметь отличия

Система помощи при спуске может быть активирована при скорости менее 35 км/ч. После активации системы, если скорость автомобиля превысит 60 км/ч, система автоматически отключится.

Экстренное торможение

В случае экстренной ситуации, вы можете с полной силой нажать на педаль тормоза, чтобы обеспечить стабильное тормозное давление.

Предупреждение

- При экстренном торможении нажмите на педаль тормоза с полной силой и удерживайте ее нажатой до тех пор, пока автомобиль не остановится. В противном случае процесс работы системы ABS может быть прерван, и тормозной путь увеличится.
- Не превышайте скорость при вождении и поддерживайте безопасное расстояние до других автомобилей, в противном случае даже самая передовая тормозная система не сможет обеспечить полную защиту от травм при экстренном торможении.
- В экстренных ситуациях необходимо поддерживать стабильное тормозное давление при нажатии на педаль тормоза с полной силой. Даже на дорогах с низким коэффициентом сцепления система ABS регулирует давление на каждом колесе в зависимости от степени сцепления, что предотвращает блокировку колес и обеспечивает максимальную безопасность остановки автомобиля.

Аварийное торможение



* Изображение приведено только в ознакомительных целях, реальное оборудование может иметь отличия

Во время движения автомобиля, если не работает педаль тормоза, можно нажать кнопку «P» для использования электрического стояночного тормоза для аварийного торможения.

Предупреждение

- В случае аварийного торможения может возникнуть риск скольжения и переворота автомобиля.
- При нормальном движении не нажимайте кнопку «Р», так как это может вызвать риск возникновения аварии.
- Система аварийного торможения предназначена только для использования в случае отказа педали тормоза и не может заменить ее. Она не обеспечивает большую силу торможения, и водителю запрещается использовать систему аварийного торможения, когда нажата педаль газа, в противном случае система не вмешается.
- После отпускания кнопки «Р» во время процесса аварийного торможения эта функция отключится.

Парковка

Электрический стояночный тормоз

Функция электрического стояночного тормоза (EPB) интегрирована в режим парковки (P).

Включение электрического стояночного тормоза

Нажмите на педаль тормоза, чтобы остановить автомобиль, затем нажмите кнопку стояночного тормоза (P), чтобы включить режим парковки.



* Изображение приведено только в ознакомительных целях, реальное оборудование может иметь отличия

Автоматическое включение или выключение EPB

Когда выполняются следующие условия, EPB включается автоматически:

- Водитель не пристегнул ремень безопасности.
- Открыта водительская дверь.
- Не нажата педаль газа.
- Не нажата педаль тормоза.
- Скорость автомобиля менее 3 км/ч.

Когда выполняются следующие условия, EPB автоматически отключается:

- Закрыта водительская дверь.
- Нажата педаль тормоза.
- Включен режим, отличный от «P».

Примечание

- При отсутствии питания в автомобиле невозможно отключить EPB.
- Стояночный тормоз действует только на задние колеса и не зависит от рабочей тормозной системы.

Автоматическое удержание автомобиля (Auto Hold)

Функция автоматического удержания автомобиля (Auto Hold) помогает вам удерживать автомобиль в неподвижном состоянии при остановке на светофоре или на спуске.

Включение или выключение автоматического удержания автомобиля

На центральном дисплее управления зайдите в меню «Настройки -> Помощь при вождении» и включите или выключите функцию автоматического удержания автомобиля.

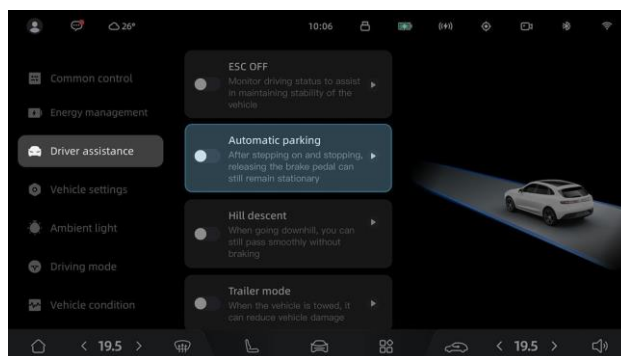

* Изображение приведено только в ознакомительных целях, реальное оборудование может иметь отличия

После включения функции Auto Hold автомобиль может оставаться в неподвижном состоянии в течение длительного времени, например, на склоне, на светофоре или в условиях частых остановок и возобновления движения. При соблюдении необходимых условий функция Auto Hold активируется без необходимости нажимать педаль тормоза или использовать электрический стояночный тормоз.

Условия активации и работы Auto Hold

Условия активации Auto Hold

- При активации функции Auto Hold индикатор «» серого цвета на комбинации приборов отображает готовность к работе.
- Ремень безопасности водителя пристегнут, и двери автомобиля закрыты.
- Включено питание автомобиля.

Условия работы Auto Hold

- Выполнены условия активации функции Auto Hold.
- Водитель нажимает на педаль тормоза, чтобы остановить автомобиль, когда он находится в режиме движения вперед (D) / нейтрали (N).

Внимание

Функция Auto Hold автоматически деактивируется, если не будут выполняться условия активации.

Примечание

- Auto Hold деактивируется после 5 минут работы и одновременно активируется электрический стояночный тормоз.
- Auto Hold выключается при нажатии на педаль газа, переключении в режим парковки (P) или активации электрического стояночного тормоза.
- Когда функция Auto Hold начинает работать, включаются все стоп-сигналы автомобиля, и индикатор «» на приборной панели меняется на зеленый цвет.
- Во время работы функции Auto Hold, если водитель открывает дверь или отстегивает ремень безопасности, активируется электрический стояночный тормоз.

Настройки вождения

Настройка режима вождения

Автомобиль имеет четыре режима вождения: «Экономичный», «Комфортный», «Спортивный», «Пользовательский». Разные режимы вождения обеспечивают разную мощность и время реакции автомобиля, чтобы удовлетворить требования для разных стилей вождения и потребностей водителя.

На центральном дисплее управления перейдите в раздел «Настройки > Общее управление» для выбора режима вождения.

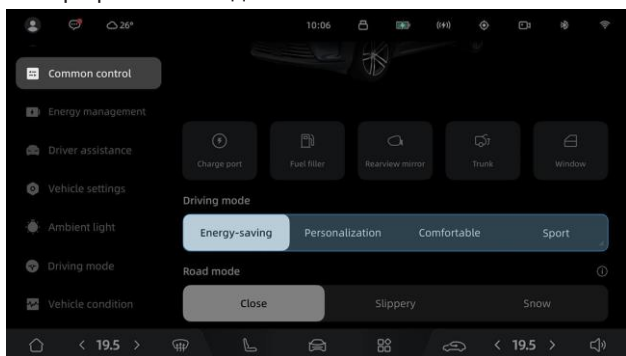

* Изображение приведено только в ознакомительных целях, реальное оборудование может иметь отличия

- **Экономичный режим:** в этом режиме автомобиль оптимально расходует энергию, чтобы достичь максимального запаса хода. Вращение рулевого колеса ощущается легким, а после отпущения педали газа скорость снижается очень быстро из-за интенсивной рекуперации энергии.
- **Пользовательский режим:** после выбора пользовательского режима можно настроить отдельные параметры. Режим ускорения: плавный, стандартный, мощный, гоночный; режим рекуперации энергии: стандартный, интенсивный; режим рулевого управления: комфортный (в этом режиме поддержка усилителя рулевого управления больше, и рулевое колесо вращается легко), спортивный (в этом режиме поддержка усилителя рулевого управления меньше, и рулевое колесо более отзывчивое).
- **Комфортный режим:** в этом режиме вождение автомобиля приносит ощущение комфорта. Рулевое колесо вращается легко, и после отпущения педали газа интенсивность рекуперации энергии умеренная, скорость снижается относительно быстро.
- **Спортивный режим:** этот режим подходит для наиболее агрессивного стиля вождения, с быстрым разгоном, отзывчивой управляемостью, рулевое колесо ощущается собранным и немного тяжелым, интенсивность рекуперации энергии умеренная.

Настройка режима движения автомобиля

Вы можете выбрать режим движения автомобиля в меню центрального дисплея управления: «Приоритет электроэнергии», «Приоритет топлива», «Интеллектуальный».

На центральном дисплее управления перейдите в меню «Настройки > Управление электропитанием > Настройки электропитания» и выберите режим движения.

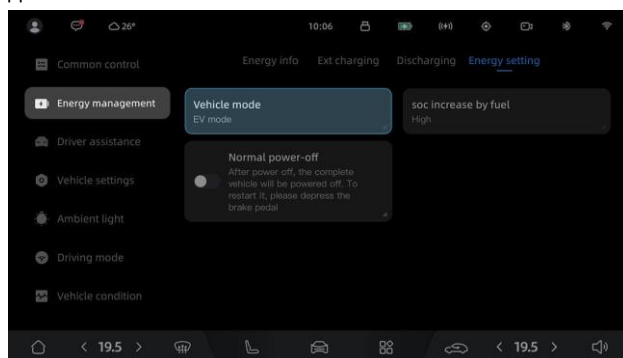

* Изображение приведено только в ознакомительных целях, реальное оборудование может иметь отличия

- **Приоритет электроэнергии:** автомобиль предпочтительно использует заряд тяговой батареи для движения, и когда уровень заряда тяговой батареи при движении падает до 25%, запускается генераторная установка для подзарядки тяговой батареи. Рекомендуется выбирать этот режим для удобства ежедневной зарядки с минимальными затратами на электроэнергию.
- **Приоритет топлива:** когда автомобиль стоит неподвижно, и уровень заряда тяговой батареи ниже 45% или когда уровень заряда тяговой батареи ниже 70% во время движения, для подзарядки включается генераторная установка. Рекомендуется выбирать этот режим для поездок на дальние расстояния или движения по горным дорогам, чтобы улучшить комфорт движения.
- **Интеллектуальный:** в данном режиме осуществляется интеллектуальное управление запуском генераторной установки в зависимости от уровня заряда тяговой батареи, режима вождения и других факторов.

Активация режима помощи при движении

Режим помощи при движении предназначен для более уверенного движения по различным мокрым и скользким покрытиям.

Деактивация режима помощи при движении

Чтобы включить или выключить режим помощи при движении, зайдите в меню на центральном дисплее управления в раздел «Настройки > Общее управление».

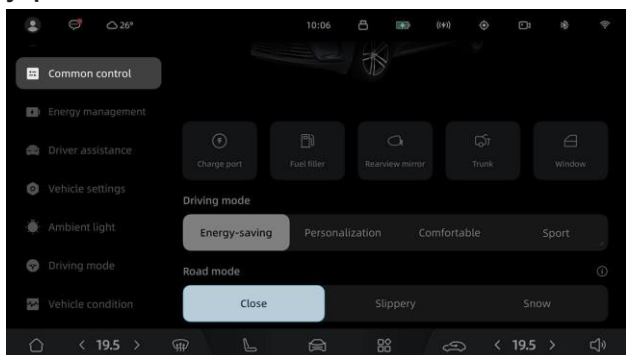

* Изображение приведено только в ознакомительных целях, реальное оборудование может иметь отличия

Отключение режима помощи позволяет двигаться по обычным дорогам.

Режим «Снег»

Чтобы включить или выключить режим «Снег», зайдите в меню на центральном дисплее управления в раздел «Настройки > Общее управление».

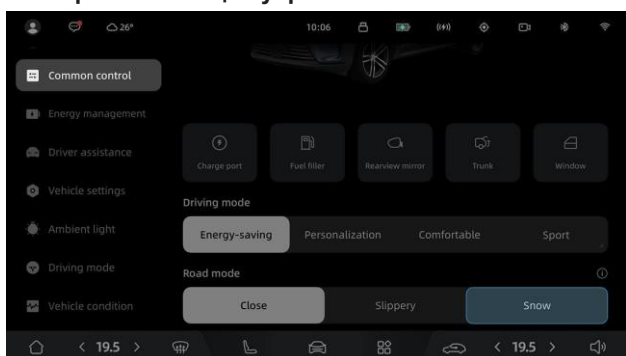

* Изображение приведено только в ознакомительных целях, реальное оборудование может иметь отличия

При движении по снегу и в подобных условиях можно вместе с режимом «Снег» будет активирована система ESC.

Примечание

При активации режима «Снег» невозможно изменить режим вождения.

Режим «Скользкая дорога»

Чтобы включить или выключить режим «Скользкая дорога», зайдите в меню на центральном дисплее управления в раздел «Настройки > Общее управление».

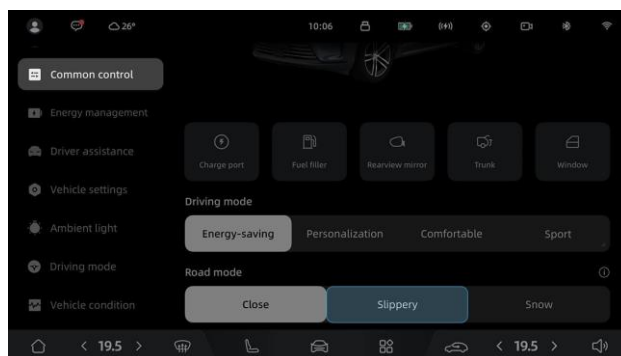

* Изображение приведено только в ознакомительных целях, реальное оборудование может иметь отличия

При движении по скользким дорогам и в подобных условиях можно включить режим «Скользкая дорога».

Примечание

- При активации режима «Скользкая дорога» невозможно изменить режим вождения.
- После проезда автомобиля по подтопленным и заснеженным дорогам отключите режим помощи при движении.
- Для обеспечения безопасности движения в скользких паркингах строго соблюдайте ограничения предупреждающих знаков или двигайтесь на скорости не более 5 км/ч.

1

2

3

4

5

6

7

8

9

10

11

12

13

Полный привод

Если ваш автомобиль оснащен полным приводом, то он переключится в режим полного привода в следующих случаях:

- Выбран пользовательский режим вождения.
- Включен режим помощи при движении.
- В других режимах вождения, отличных от пользовательского, когда происходит резкое ускорение.

Примечание

При включенном полном приводе скорость автомобиля увеличивается быстрее, но при этом расход энергии также увеличивается.

Видеорегистратор

Автомобиль оснащен функцией записи аварийной ситуации. Высококачественная камера видеорегистратора установлена внутри за салонным зеркалом заднего вида в блоке многофункциональных датчиков. В экстренных ситуациях система делает запись поездки автомобиля, включая изображения, звуки и состояние автомобиля. Эти записанные данные могут быть использованы быстро, правдиво и точно, чтобы помочь дорожной полиции в честном, справедливом и разумном рассмотрении дорожно-транспортных происшествий, обеспечивая защиту прав и интересов водителей во всех аспектах.



* Изображение приведено только в ознакомительных целях, реальное оборудование может иметь отличия

Примечание

- При использовании видеорегистратора очищайте лобовое стекло, чтобы обеспечить качественную запись.
- В плохую погоду, такую как дождь, снег, туман, дым, песчаная буря, смог, иней и другие, качество записи видеорегистратора автомобиля может ухудшиться.
- Во время движения на автомобиле не пользуйтесь видеорегистратором и не смотрите видео в целях соблюдения безопасности вождения.
- Видеорегистратор является вспомогательным средством при управлении автомобилем и помогает в определении виновности в случае аварии. Пользуйтесь им в соответствии с законодательством вашей страны.

Обзор функций

Просмотр в реальном времени

Интерфейс приложения видеорегистратора поддерживает просмотр в реальном времени текущего материала, снятого камерой видеорегистратора. Интерфейс просмотра в реальном времени позволяет пользователям выбирать параметры настроек для управления рабочим состоянием и действиями видеорегистратора.

4. .

Экстренная запись

Экстренная запись — это автоматически запускаемая запись. Функция включена по умолчанию. Каждый раз при включенном питании автомобиля система автоматически запускает экстренную запись при обнаружении столкновения или предупреждения о столкновении.

Примечание

После срабатывания функции экстренной записи система автоматически записывает 15 секунд видео до и после времени срабатывания. Экстренные видео не будут автоматически перезаписываться, и потребуется ручное удаление, когда папка будет заполнена.

Воспроизведение видео

В главном интерфейсе вы можете просматривать экстренные видеозаписи, записанные видеорегистратором.

Пользование видеорегистратором

Перейдите в раздел «**Центр приложений** > **Видеорегистратор**» на центральном дисплее управления.

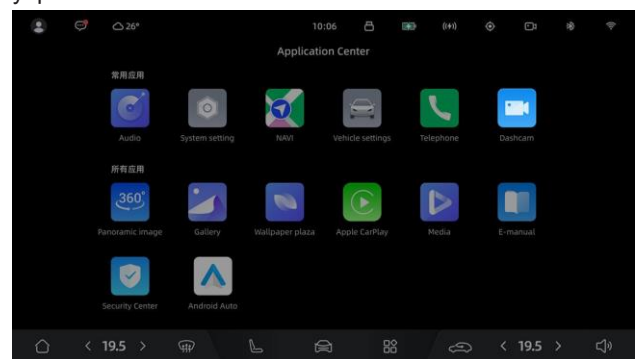

* Изображение приведено только в ознакомительных целях, реальное оборудование может иметь отличия

- Нажмите на приложение "Видеорегистратор" в центре приложений для просмотра записей в реальном времени.
- Панель состояния.



* Изображение приведено только в ознакомительных целях, реальное оборудование может иметь отличия

Главный интерфейс видеорегистратора

1. Экран просмотра в реальном времени.
2. Информация на штампе включает в себя время и состояние автомобиля.
3. Нажмите на кнопку настроек, чтобы войти в интерфейс настроек видеорегистратора
4. Нажмите на галерею, чтобы перейти в меню галереи видеорегистратора.

Интерфейс галереи видеорегистратора

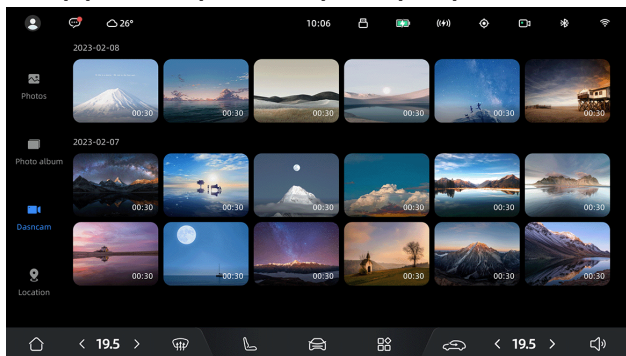

* Изображение приведено только в ознакомительных целях, реальное оборудование может иметь отличия

Настройка видеорегистратора через центральный дисплей управления

Через дисплей центрального управления вы можете настроить параметры видеорегистратора. Нажмите на значок настроек в интерфейсе просмотра в реальном времени, чтобы войти в настройки

- **Запись звука во время видеозаписи:** нажмите переключатель на иконке, чтобы включить запись звука. Нажмите переключатель еще раз, чтобы выключить запись звука, и цвет иконки станет серым.
- **Наложение информации:** пользователи могут накладывать информацию о текущем времени и состоянии автомобиля на видеофайлы и управлять переключением.
- **Удаление данных с видеорегистратора: удаление всех данных видеорегистратора с USB-накопителя.**

Storage space of USB flash disk

Used: 126.32GB / 256.00GB

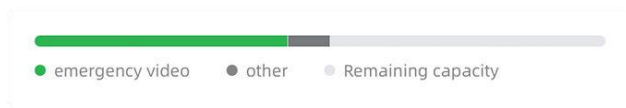

* Изображение приведено только в ознакомительных целях, реальное оборудование может иметь отличия

- **Объем памяти на USB-накопителе:** можно проверить использование USB-накопителя.
- **Использование USB-накопителя видеорегистратора:** вставьте USB-накопитель в USB-порт для хранения изображений и видео.

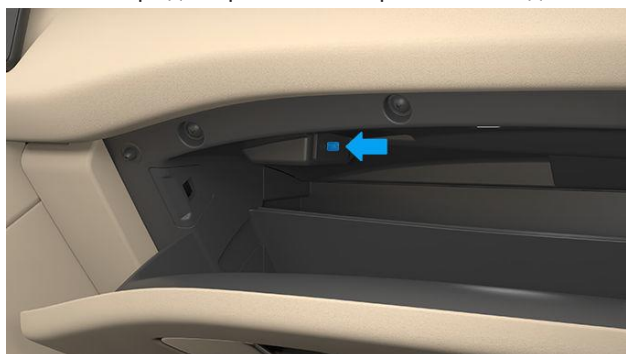

* Изображение приведено только в ознакомительных целях, реальное оборудование может иметь отличия

Примечание

- Не извлекайте и не вставляйте USB-накопитель, когда он подключен, так как это может привести к потере последних нескольких секунд записи или даже повреждению USB-накопителя..

- **Экспорт данных:** извлеките USB-накопитель из USB-порта и вставьте его в компьютер для экспорта данных.

Примечание

- Когда данных на USB-накопителе слишком много, а доступная емкость низкая, скорость записи может снизиться. Рекомендуется сделать резервную копию данных и отформатировать USB-накопитель через центральный дисплей управления.
- Рекомендуется использовать USB-накопитель исключительно для видеорегистратора. Если USB-накопитель содержит слишком много пользовательских данных (не используемых видеорегистратором) и оставшаяся память составляет менее 2 ГБ, видеорегистратор может не распознать карту.

Система контроля давления в шинах

Ваш автомобиль оснащен системой активного контроля давления в шинах, которая с помощью установленных на каждом колесе датчиков контролирует давление в шинах.

Интерфейс контроля давления в шинах на комбинации приборов

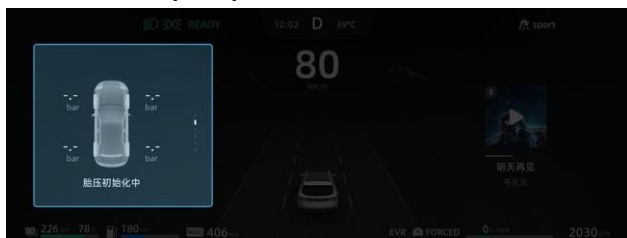

* Изображение приведено только в ознакомительных целях, реальное оборудование может иметь отличия

Вы можете выбрать интерфейс контроля давления в шинах на информационной панели слева на комбинации приборов, чтобы просмотреть информацию о давлении в шинах (см. стр. 22).

Интерфейс контроля давления в шинах на центральном дисплее управления

Чтобы просмотреть информацию о давлении в шинах на центральном дисплее управления, перейдите в «Настройки > Состояние автомобиля».

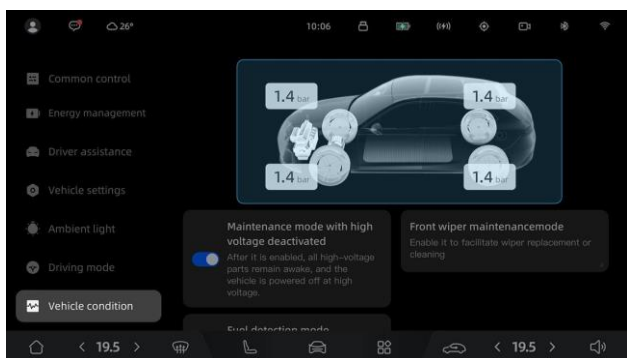

* Изображение приведено только в ознакомительных целях, реальное оборудование может иметь отличия

Предупреждение о высокой температуре шин, низком заряде датчика давления в шинах или его неисправности

При высокой температуре шины, низком заряде или неисправности датчика давления в шине соответствующее индикация на шине начнет мигать, сопровождаемая звуковым сигналом, и на дисплее комбинации приборов появится соответствующее уведомление.

Предупреждение о низком/высоком давлении в шинах

Когда активируется предупреждение о низком или высоком давлении в шинах, соответствующая индикация на шине начинает гореть красным цветом, индикатор предупреждения о неисправности системы контроля давления в шинах продолжит гореть и будет сопровождаться звуковым сигналом, а также на дисплее комбинации приборов появится соответствующее уведомление.

⚠ Предупреждение

Во время движения, если индикатор неисправности системы контроля давления в шинах начинает мигать и затем постоянно горит, следует припарковать автомобиль в безопасном месте и как можно скорее связаться с дилером.

ℹ Примечание

- Регулярно проверяйте давление в шинах и удостоверьтесь, что оно находится в пределах установленных норм.
- Система контроля давления в шинах не может заранее определить быстрое повреждение шин, вызванное внешними факторами (например, разрыв), а также не может определить естественную и равномерную потерю давления во всех шинах в течение длительного периода времени.
- После каждой остановки и повторного включения питания данные о давлении в шинах остаются такими же, как при их последнем получении. Для обновления до актуальных значений давления в шинах необходимо двигаться со скоростью 25-30 км/ч в течение более чем 10 минут.

Факторы, которые могут привести к ненормальной работе системы контроля давления в шинах

- Установка несовместимых шин или модификация колес.
- Наличие жидкости внутри шин или использование герметика для быстрого ремонта шин.
- Движение с установленными цепями противоскольжения.
- Нахождение вблизи мощных источников радиосигналов или электромагнитных помех, таких как телевизионные станции, заправочные станции, аэропорты и другие.
- Установка дополнительных устройств, которые могут создавать помехи для радиосигналов или электронных систем автомобиля.

⚠ Внимание

Допускается замена только на шины и диски указанных характеристик, в противном случае это может повлиять на нормальную работу системы контроля давления в шинах.

Системы помощи водителю

В этой главе вы узнаете об использовании интеллектуальных систем помощи при движении и о соответствующих мерах предосторожности. Внимательно прочитайте её.

Датчики системы помощи при вождении

Автомобиль оснащён несколькими ассистентами вождения, способными оказывать водителю активную и пассивную поддержку. Они помогают поддерживать заданную скорость движения, контролировать расстояние до транспортных средств впереди, а также предупреждают об угрозах столкновения. В определённых случаях, если будет необходимо, система помощи при вождении также может выполнить автоматическое торможение.

⚠ ПРЕДУПРЕЖДЕНИЕ

- Система помощи при вождении выполняет вспомогательную функцию и не способна учесть все ситуации. Ответственность за безопасное вождение, а также за соблюдение действующего законодательства и правил дорожного движения всегда несет водитель.
- Водитель обязан активно контролировать скорость автомобиля в соответствии с текущей дорожной обстановкой и поддерживать ее в пределах ограничений, установленных для конкретных участков.
- Внимательно ознакомьтесь со всеми разделами, посвященными системе помощи при вождении, чтобы понимать принцип ее работы и ограничения, а также чтобы обладать всеми необходимыми знаниями перед использованием ее функций.

Расположение датчиков

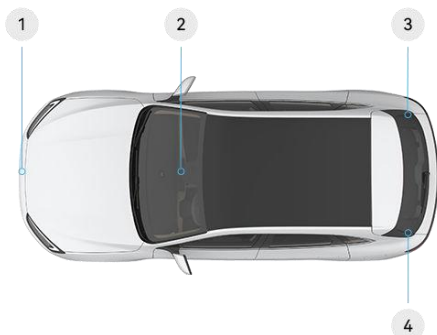

* Изображение приведено только в ознакомительных целях, реальное оборудование может иметь отличия.

Автомобиль оснащён тремя радаром миллиметрового диапазона и одной камерой ассистентов вождения, которые используются для определения расстояния между вашим автомобилем и автомобилями впереди, распознавания дорожных знаков и разметки, а также обнаружения поблизости других автомобилей, пешеходов и т. п.

- 1 Радар миллиметрового диапазона (передний)
- 2 Камера системы помощи при вождении
- 3 Радар миллиметрового диапазона (задний правый)
- 4 Радар миллиметрового диапазона (задний левый)

⚠ ВНИМАНИЕ

Если в области камеры или радара будет обнаружено загрязнение или снег, на дисплее комбинации приборов появится предупреждение. Своевременно удаляйте загрязнения или снег. Если после этого предупреждение не исчезнет, остановитесь в безопасном месте и немедленно свяжитесь с дилером.

Ограничения датчиков

Датчики системы помощи при вождении имеют определенные ограничения. При повседневной эксплуатации автомобиля обращайтесь внимание на следующие ситуации, в противном случае эффективность расширенной системы помощи при вождении может снизиться или может нарушиться ее корректная работа:

- Не используйте дополнительные аксессуары (например, рамки для номерных знаков, наклейки и т. п.) в зоне расположения датчиков системы помощи при вождении, так как это может повлиять на их рабочий диапазон и привести к неполадкам в работе системы помощи при вождении.
- Неблагоприятные погодные условия, такие как сильный снег, дождь, густой туман и т. д., могут нарушить функциональность датчиков системы помощи при вождении или временно прекратить ее работу.
- Яркий свет, отражения от поверхности дороги, лед или снег, лужи и грязь на дороге или нечеткая дорожная разметка могут существенно ухудшить способность камеры распознавать автомобили, пешеходов, дорожную разметку, дорожные знаки или разного рода препятствия.
- Радар миллиметрового диапазона может подвергаться воздействию других радиоустройств или сильных радиолокационных отражений.
- Радар миллиметрового диапазона может не обнаружить автомобиль впереди, если его скорость будет сильно отличаться от вашей, или если объект будет неподвижен.
- При движении автомобиля по извилистым, узким дорогам с крутыми подъемами и спусками, а также при въезде или выезде из туннелей, радар миллиметрового диапазона может не обнаруживать автомобили или иные препятствия впереди.
- Области расположения датчиков не должны подвергаться ударам.
- При очень высокой температуре в салоне автомобиля камера системы помощи при вождении может временно отключиться. После снижения температуры до приемлемого уровня камера автоматически возобновит работу.
- Автомобили сложной формы, например, пожарные автомобили, мусоровозы, цистерны, длинномерный транспорт, большие грузовики, поливомоечные автомобили, лесовозы и т. п. могут быть поздно или неправильно распознаны.

- Модификация автомобиля или оклейка бампера цветной пленкой могут повлиять на дальность обнаружения у заднего радара миллиметрового диапазона, что в свою очередь может повлиять на работу системы предупреждения об угрозе столкновения сзади и привести к возможным сбоям в системе предупреждения об угрозе столкновения при движении задним ходом.
- Загрязнение поверхности датчика может повлиять на работу системы предупреждения об угрозе столкновения сзади и должно быть своевременно удалено.
- Если скорость движения объектов или пешеходов невелика, задний радар миллиметрового диапазона может их не распознать.
- Датчики системы помощи при вождении могут распознавать только автомобили и пешеходов, но не способны распознавать такие объекты, как дорожные конусы, деревья и т. п.

Помощь при вождении

Система адаптивного круиз-контроля

Система адаптивного круиз-контроля (ACC) использует датчики системы помощи при вождении для активного контроля скорости движения автомобиля, обеспечивая автоматическое поддержание заданной дистанции до других автомобилей, автоматическое следование за ними и поддержание заданной скорости при отсутствии других автомобилей. Эта система способна регулировать только скорость, а не направление движения, которое контролируется водителем.

ПРЕДУПРЕЖДЕНИЕ

- ACC — это лишь вспомогательная система, которая не может заменить собой водителя в управлении автомобилем. Водитель всегда должен сохранять контроль над автомобилем, быть внимательным при вождении, соблюдать правила дорожного движения, включая ограничения скорости, и нести полную ответственность за управление автомобилем.
- ACC может реагировать на неподвижные объекты, такие как автомобили, дорожные конусы, концы затворов, пункты оплаты проезда, велосипедисты или пешеходы, только в особых ситуациях, где ее функциональность сильно ограничена.
- При ограничении обзора датчиков ACC может не успеть отреагировать на автомобиль, приближаясь к нему.

ВНИМАНИЕ

- Водитель должен регулировать дистанцию следования в зависимости от плотности движения, текущих погодных условий, таких как дождь или туман, и адекватно настраивать систему ACC. Настроив систему ACC, водитель должен быть готов в любой момент взять управление автомобилем на себя и обеспечить возможность полной его остановки.
- Система ACC подходит для использования на автомагистралях и дорогах в хорошем состоянии, однако ее не рекомендуется использовать в сложной дорожной обстановке в условиях города или горной местности.
- Соблюдение безопасной дистанции до автомобиля впереди является обязанностью водителя, а поддерживаемая ACC дистанция соответствует минимальным требованиям для данной дорожной обстановки.
- Если при работающей системе ACC водитель нажмет на педаль газа, то управление автомобилем перейдет к нему, а функция контроля дистанции системой ACC отключится.

Описание работы системы ACC

- Включение ACC при отсутствии автомобиля впереди: систему ACC можно включить, если впереди нет другого автомобиля, в этом случае автомобиль будет поддерживать установленную водителем скорость.
- Режим следования: при следовании за другим автомобилем с включенной системой ACC она будет автоматически поддерживать установленную водителем дистанцию до автомобиля впереди. Если автомобиль впереди остановится, ваш автомобиль также остановится.
- Возобновление движения: в течение 30 секунд система ACC будет автоматически замедлять (вплоть до полной остановки) и разгонять свой автомобиль, ориентируясь на находящийся впереди автомобиль. Если автомобиль стоит от 30 секунд до 5 минут, то водителю нужно будет нажать педаль газа или потянуть рычаг круиз-контроля вверх, чтобы возобновить движение.
- Контроль скорости на поворотах: при движении с включенной системой ACC по извилистой дороге она будет автоматически регулировать скорость, чтобы обеспечить устойчивость автомобиля при прохождении поворотов.
- Режим обгона: если при включенной системе ACC будет необходимо выполнить обгон, водителю будет достаточно нажать педаль газа, чтобы система переключилась в режим обгона. Если в течение 15 минут водитель отпустит педаль газа, а скорость автомобиля будет менее 130 км/ч, то автомобиль вернется к заданной скорости.
- Выход из режима круиз-контроля: если условия для работы системы не будут соблюдаться (напр., селектор не в режиме D, дверь автомобиля открыта и т. д.), система отключится.
- Передача управления водителю: если система ACC не сможет поддерживать минимальную безопасную дистанцию до автомобиля впереди, на дисплее комбинации приборов появится сообщение о необходимости нажать педаль тормоза.

Информация системы ACC на дисплее комбинации приборов



* Изображение приведено только в ознакомительных целях, реальное оборудование может иметь отличия.

- ① Заданное ограничение скорости
- ② Текущая скорость
- ③ Дистанция следования

Включение системы АСС

1. Отсутствие ограничений для работы системы АСС и отображение на дисплее комбинации приборов индикатора круиз-контроля "N" серого цвета означает доступность функции АСС.
2. Для активации АСС потяните рычаг круиз-контроля на себя. Индикатор "N" меняет цвет на синий, и автомобиль будет двигаться с установленной скоростью (если текущая скорость меньше 30 км/ч, то устанавливается 30 км/ч).



* Изображение приведено только в ознакомительных целях, реальное оборудование может иметь отличия.

Примечание

- Если после активации кажется, что АСС не реагирует, это может быть связано с тем, что установленная дистанция следования не позволяет увеличивать скорость.
- Когда автомобиль находится в неподвижном состоянии, водителю нужно нажать на педаль тормоза и потянуть на себя рычаг круиз-контроля для активации АСС. После этого необходимо нажать на педаль газа или толкнуть рычаг круиз-контроля вверх, чтобы начать движение.

Регулировка скорости и дистанции с помощью АСС

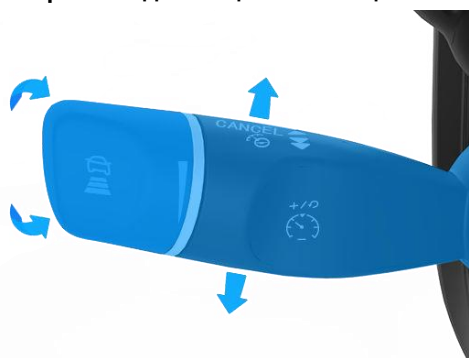

* Изображение приведено только в ознакомительных целях, реальное оборудование может иметь отличия.

Когда система АСС включена:

- **Перемещение вверх/вниз и удержание:** установленная скорость круиз-контроля будет уменьшаться или увеличиваться последовательно с шагом 1 км/ч.
- **Однократное перемещение вверх/вниз:** увеличивать или уменьшать установленную скорость круиз-контроля на 5 км/ч.

- **Поворот рычага для регулировки дистанции следования:** поворот рычага круиз-контроля вперед увеличит дистанцию следования на 1 шаг; поворот назад уменьшит дистанцию следования на 1 шаг. На дисплее комбинации приборов дистанция следования будет отображаться в виде горизонтальных полос: чем больше полос, тем больше дистанция следования.

ПРЕДУПРЕЖДЕНИЕ

При внезапном изменении дорожной ситуации время для реакции будет ограниченным, если дистанция до автомобиля впереди окажется слишком короткой. Ответственность за обеспечение безопасной дистанции и контроль над автомобилем несет всегда водитель.

Примечание

- Если после активации кажется, что АСС не реагирует, это может быть связано с тем, что установленная дистанция следования не позволяет увеличивать скорость.
- Чем выше скорость автомобиля, тем больше должна быть дистанция до впереди идущего автомобиля.

Отключение системы АСС

В следующих ситуациях система АСС автоматически отключится и перейдет в режим ожидания:

- Любое изменение условий для ее работы.
- Перемещение рычага круиз-контроля от себя («CANCEL»).

Восстановление работы системы АСС

Когда АСС находится в режиме ожидания, а скорость автомобиля, положение рычага селектора и другие условия, необходимые для поддержания постоянной скорости, выполняются, то:

- Перемещение вверх рычага круиз-контроля восстановит ранее установленную скорость движения.
- Перемещение рычага круиз-контроля на себя установит текущую скорость автомобиля в качестве постоянно поддерживаемой.

ВНИМАНИЕ

Если разница между текущей скоростью и ранее установленной скоростью окажется велика, то после восстановления работы АСС автомобиль может резко увеличить скорость.

Примечание

Систему АСС невозможно включить в следующих (но не только перечисленных ниже) условиях:

- Система АСС неисправна.
- Рычаг селектора не находится в положении «D» (движение передним ходом).
- Автомобиль движется накатом.

Примечание

- Дверь водителя не закрыта.
- Ремень безопасности водителя не пристегнут.
- Электронная система стабилизации (ESC) активна или отключена.
- Скорость автомобиля выше 130 км/ч.
- Нажимается педаль тормоза при движении автомобиля.
- Включена функция автоматического удержания (Auto Hold).
- Включена функция автоматической парковки (APA).
- Включен электрический стояночный тормоз (EPB).
- Включена система автономного экстренного торможения (АЕВ).
- Вследствие неисправности автомобиль движется в аварийном режиме.

Ограничения для работы системы АСС

Система АСС имеет определенные ограничения, поэтому при повседневной эксплуатации автомобиля для обеспечения ее корректной работы следует учитывать следующие ситуации:

- В определенных дорожных условиях, напр., на дорогах в горной местности, на мостах и в туннелях, система в силу своих ограничений может не включиться или автоматически перестать работать. Система АСС в основном предназначена для использования на ровных дорогах. На крутых спусках или при перевозке тяжелых грузов системе может быть трудно поддерживать заданное расстояние до впереди идущего автомобиля. В случае возникновения такой ситуации будьте особенно внимательны и готовы к торможению.
- Не используйте дополнительные аксессуары (напр., рамки, наклейки и т. п.) в области переднего номерного знака, так как это может повлиять на дальность действия радарных датчиков и нарушить нормальную работу системы АСС.
- Если условия работы датчиков системы помощи при вождении будут нарушены, то система АСС может перестать корректно работать. Ознакомьтесь с подробным описанием ограничений датчиков системы помощи при вождении (см. стр. 107).

Круиз-контроль с удержанием в полосе движения

Система круиз-контроля с удержанием в полосе движения (ТJA) работает с использованием фронтальной камеры и переднего радара миллиметрового диапазона и предназначена для обеспечения более комфортного вождения в условиях дорожных заторов или ситуациях монотонного движения.

Описание работы системы

- **Контроль в поперечном направлении:** при скорости движения в диапазоне 0-30 км/ч обеспечивается контроль движения автомобиля в поперечном направлении, который при наличии разметки на дороге, помогает автомобилю оставаться в пределах своей полосы движения. В противном случае автомобиль будет следовать за впереди идущим автомобилем. При скорости движения в диапазоне 30-130 км/ч автомобиль будет удерживаться в центре своей полосы движения.

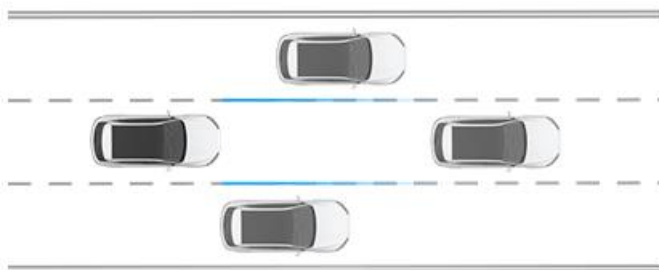

* Изображение приведено только в ознакомительных целях, реальное оборудование может иметь отличия.

- **Контроль в продольном направлении:** с помощью радара миллиметрового диапазона измеряется расстояние до автомобиля впереди, а также его скорость движения относительно вашего автомобиля. Эта информация используется для активного управления скоростью движения вашего автомобиля с целью обеспечить его автоматическое следование за другими автомобилями с поддержанием заданной скорости и безопасной дистанции.

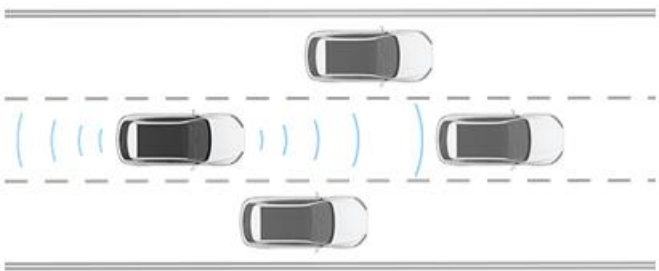

* Изображение приведено только в ознакомительных целях, реальное оборудование может иметь отличия.

ВНИМАНИЕ

Если при включенной системе ТJA нормальная работа датчиков системы помощи при вождении будет нарушена, то может произойти резкое движение рулевого колеса. Водителю следует постоянно удерживать руль и не отпускать его.

Включение и выключение системы TJA

На центральном дисплее управления перейдите в раздел «Настройки» > «Помощь при вождении» и включите или выключите «Система круиз-контроля с удержанием в полосе движения (TJA)».

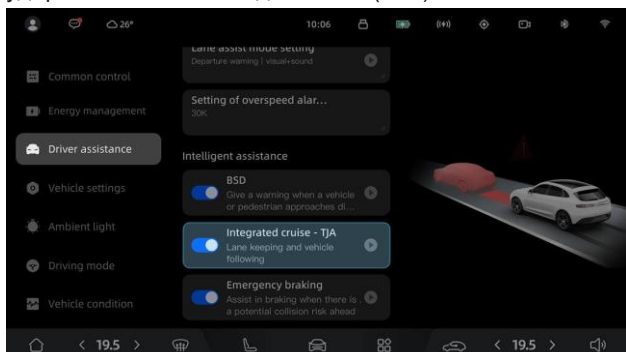

* Изображение приведено только в ознакомительных целях, реальное оборудование может иметь отличия.

Включение системы TJA

При отсутствии ограничений для работы системы TJA и отображении на дисплее комбинации приборов индикатора круиз-контроля с удержанием в полосе движения «» серого цвета дважды потяните рычаг круиз-контроля на себя или нажмите кнопку «TJA» на руле, чтобы включить систему TJA. TJA активируется и установит текущую скорость в качестве заданной, при этом индикатор «» станет синим.



* Изображение приведено только в ознакомительных целях, реальное оборудование может иметь отличия.

Примечание

При работающей системе ACC для быстрого включения системы TJA/ICA дважды потяните рычаг круиз-контроля на себя.

Автоматическое включение и отключение системы TJA

Включение системы TJA в режиме ожидания

- Когда система TJA находится в режиме ожидания и выполняются условия в отношении скорости, положения селектора и т. д., TJA включается автоматически.
- Когда имеют место условия, препятствующие работе системы TJA, дважды потяните рычаг круиз-контроля на себя или нажмите кнопку «TJA» на руле, и если после этого условия для работы системы будут выполняться в течение 1 минуты, то она автоматически включится. В противном случае система выйдет из режима ожидания.

Отключение системы TJA

В следующих ситуациях или при выполнении следующих действий система TJA отключается:

- Несоответствие полосы движения условиям для работы системы (слишком широкая или узкая полоса движения, сильная извилистость трассы или отсутствие разметки).
- Включение на высокой скорости переднего стеклоочистителя.
- Включение указателя поворота.
- Активное вмешательство водителя (смена полосы движения, рулевое управление).
- Временная «слепота камеры системы помощи при вождении».
- Перемещение рычага круиз-контроля от себя (положение «CANCEL»).

Примечание

Систему TJA невозможно включить в следующих (но не только перечисленных ниже) условиях:

- Система TJA не активирована через центральный дисплей управления.
- Не выполняются условия для работы системы ACC.
- Не выполняются условия для полосы движения в отношении разметки.
- Не выполняются условия для работы указателя поворота.
- Аномальное состояние MPC (модуль прогнозирования траектории).
- Слишком быстрые повороты рулевого колеса.
- Передний стеклоочиститель находится в высокоскоростном режиме работы.
- Невыполнение прочих условий для активации системы.

Предупреждение об отсутствии рук на рулевом колесе

При использовании системы круиз-контроля с удержанием в полосе движения (TJA) водителю всегда необходимо удерживать рулевое колесо обеими руками и постоянно следить за дорожной обстановкой.

1. Обнаружив, что водитель не удерживает рулевое колесо обеими руками более 20 секунд, система отобразит на дисплее комбинации приборов текстовое предупреждение «Слегка поверните рулевое колесо», чтобы напомнить водителю о необходимости слегка повернуть рулевое колесо обеими руками.



* Изображение приведено только в ознакомительных целях, реальное оборудование может иметь отличия.

2. Если водитель в течение последующих 20 секунд не повернет слегка рулевое колесо обеими руками, на дисплее комбинации приборов появится текстовое предупреждение «Немедленно вмешайтесь в управление автомобилем!».



* Изображение приведено только в ознакомительных целях, реальное оборудование может иметь отличия.

3. Если после появления предупреждения «Немедленно вмешайтесь в управление автомобилем!» водитель в течение еще 20 секунд так и не повернет слегка рулевое колесо обеими руками, автомобиль начнет постепенно замедляться и выйдет из режима круиз-контроля с удержанием в полосе движения.

ВНИМАНИЕ

Чехол на рулевом колесе или перчатки на руках водителя увеличивают расстояние между руками и датчиками, что может повлиять на функцию обнаружения отсутствия рук на рулевом колесе.

Ограничения для работы системы TJA

Система TJA/ICA имеет определенные ограничения, поэтому при повседневной эксплуатации автомобиля для обеспечения ее корректной работы следует учитывать следующие ситуации:

- Изменился угол обзора камеры (сбилась калибровка) системы помощи при вождении.
- Работоспособность системы TJA/ICA может быть ограничена из-за состояния ходовой части автомобиля, неправильной регулировки углов установки колес, изменения откалиброванного центрального положения рулевого колеса или аномального давления в шинах (неисправность или длительное отсутствие калибровки датчика).
- Нарушен обзор камеры системы помощи при вождении (запотевание, пыль, наклейки и т. д.).
- На эффективность системы TJA/ICA влияют погодные и световые условия, движение в условиях темноты, плохая видимость (из-за сильного дождя, снегопада, густого тумана и т. д.), очень яркий свет (например, свет фар встречных автомобилей, прямые солнечные лучи или блики от покрытых снегом и льдом дорог), движение через водные преграды.
- Наличие разметки только на одной стороне дороги; разметка изношена, чем-то скрыта, перекрыта или полностью стерта; новая разметка пересекается со старой или нанесена временно; разметка резко изменяется (например, развязки, перекрестки или слияние дорог).
- При движении по неровной дороге, на участках с крутыми уклонами, в местах пересечения тоннелей, в тени от дорожных ограждений, при наличии текста или дорожных знаков на

поверхности дороги, слишком широких или узких линиях разметки или на объездных участках.

- На узких дорогах с крутыми поворотами (например, на въездах, горных дорогах, федеральных трассах и т. п.).
- При сильном боковом или порывистом ветре, наличии сбоку или спереди больших транспортных средств, таких как грузовики, автобусы и другие крупногабаритные или нестандартные транспортные средства.
- Когда на дороге установлены дорожные конусы, предупреждающие знаки или другие объекты.

Предупреждение о сходе с полосы и удержание в полосе движения

Система предупреждения о сходе с полосы и удержания в полосе движения (LAS), опираясь на работу фронтальной камеры, служит для подачи предупреждений и оказания помощи в рулевом управлении, когда автомобиль неожиданно сходит с выбранной полосы движения.

Предупреждение о сходе с полосы движения (LDW):

Если — при условии, что эта функция включена — автомобиль, двигаясь со скоростью более 60 км/ч по полосе с четкой и неповрежденной разметкой, приблизится к линии разметки без включения водителем указателя поворота, то на дисплее комбинации приборов появится предупреждающее сообщение в сочетании со звуковым сигналом, чтобы напомнить водителю о необходимости вмешаться в рулевое управление и своевременно исключить риск аварии вследствие случайного схода с выбранной полосы движения.



* Изображение приведено только в ознакомительных целях, реальное оборудование может иметь отличия.

Удержание в полосе движения (LKA):

Если — при условии, что эта функция включена — автомобиль, двигаясь со скоростью более 60 км/ч по полосе с четкой и неповрежденной разметкой, начинает с неё сходить без включения водителем указателя поворота, то на дисплее комбинации приборов появится предупреждающее сообщение, и произойдет автоматическая корректировка траектории движения.



* Изображение приведено только в ознакомительных целях, реальное оборудование может иметь отличия.

Включение и выключение системы LAS

На центральном дисплее управления перейдите в раздел «Настройки» > «Помощь при вождении» и выберите соответствующий режим работы предупреждения о сходе с полосы и удержания в полосе движения:

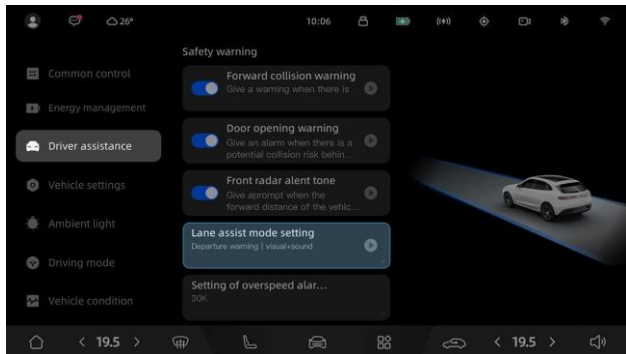

* Изображение приведено только в ознакомительных целях, реальное оборудование может иметь отличия.

- «Предупреждение»: система LAS будет только предупреждать об угрозе схода с полосы движения без автоматической корректировки траектории движения.
- «Предупреждение + удержание»: система LAS будет предупреждать об угрозе схода с полосы движения, и если водитель не вмешается в рулевое управление, то она автоматически вернет автомобиль на выбранную полосу движения.
- «Отключить»: система предупреждения о сходе с полосы и удержания в полосе движения (LAS) будет отключена.

Ограничения для работы системы LAS

Корректная работа функции предупреждения о сходе с полосы движения не может быть гарантирована во всех условиях вождения, погодных условиях, ситуациях на дороге или дорожных условиях.

Функция предупреждения о сходе с полосы движения не может быть использована в следующих случаях:

- При включении указателя поворота.
- При срабатывании электронной системы стабилизации (ESC), или если она выключена.
- При слишком сильном торможении.
- При скорости менее 60 км/ч.
- Разметка скрыта, нечетка или отсутствует.
- Камера сильно загрязнена, покрыта льдом или заслонена (например, скрыта под клейкой лентой).
- При плохих погодных условиях (сильный дождь, наступление темноты и т. п.).

ПРЕДУПРЕЖДЕНИЕ

- Эта система предназначена лишь для предупреждения и помощи в рулевом управлении, когда автомобиль случайно сходит с выбранной полосы движения. Водитель не должен на нее полностью полагаться. Даже при включенной системе LAS ответственность за управление автомобилем несет исключительно водитель.
- Не закрывайте область камеры.

как наклейки и т. п.

- Для нормальной работы камера всегда должна быть свободной от загрязнений, снега и льда.

ВНИМАНИЕ

- На протяжении всего процесса вождения (с движением в пределах выбранной полосы), даже если система LAS будет включена, ответственность за управление автомобилем несет исключительно водитель, который не должен полагаться на эту систему абсолютно во всех ситуациях.
- Всегда следите за дорожным движением и состоянием дороги вокруг своего автомобиля.
- Регулируйте скорость в соответствии с текущей дорожной обстановкой.

Автономное экстренное торможение

Система автономного экстренного торможения (АЕВ) использует для своей работы фронтальную камеру и передний радар миллиметрового диапазона. При угрозе столкновения с другим автомобилем она выполнит экстренное торможение.

Включение и выключение системы АЕВ

На центральном дисплее управления зайдите в меню «Настройки» > «Помощь при вождении» и включите либо выключите «Автономное экстренное торможение».

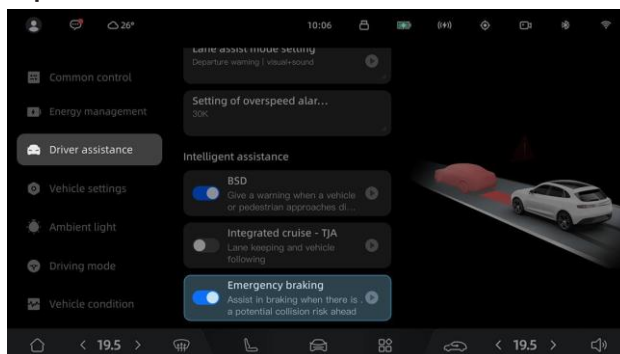

* Изображение приведено только в ознакомительных целях, реальное оборудование может иметь отличия.

ПРЕДУПРЕЖДЕНИЕ

- Система автономного экстренного торможения не гарантирует предотвращение столкновений во всех возможных ситуациях. Поэтому водитель всегда должен сохранять контроль над автомобилем и нести полную ответственность за управление им.
- Запрещено намеренное отключение системы автономного экстренного торможения, так как в противном случае при угрозе столкновения с автомобилем впереди или пешеходом она не вмешается.
- Сильный дождь, туман, лед, снег или грязь могут снизить эффективность радара. Поэтому поддерживайте чистоту в области радара, чтобы обеспечить его нормальную работу.

расположенной в основании салонного зеркала заднего вида различными предметами, такими как • На открытых пространствах, в туннелях, на стройплощадках или на парковках радар может не работать надлежащим образом.

Примечание

- Отключить систему экстренного торможения можно только для текущей поездки. После повторного включения питания автомобиля система экстренного торможения включится автоматически.
- Если при движении в скоростном диапазоне от 4 до 85 км/ч возникнет опасная ситуация, а водитель при этом не выполнит торможение либо нажмет на педаль тормоза с недостаточным усилием, система окажет водителю поддержку, самостоятельно применив торможение либо увеличив тормозное усилие, чтобы предотвратить столкновение. В это время на дисплее комбинации приборов будет отображаться соответствующее предупреждение.

Предупреждение об угрозе столкновения спереди

Система предупреждения об угрозе столкновения спереди (FCW) работает с использованием фронтальной камеры и переднего радара миллиметрового диапазона. Ее задача — предупреждать и побуждать принять меры для предотвращения столкновений с объектами впереди и дорожно-транспортных происшествий.

Принцип работы системы

Обнаружив угрозу столкновения с объектом впереди, система предупреждает об этом водителя с помощью сообщения на дисплее комбинации приборов, звукового сигнала и притормаживания.

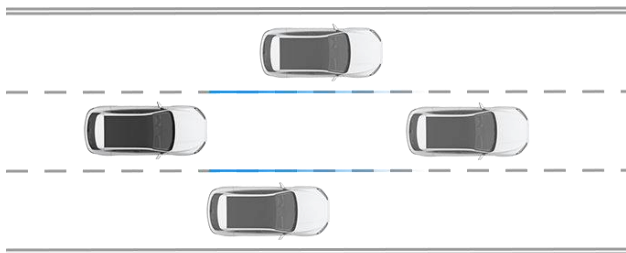

* Изображение приведено только в ознакомительных целях, реальное оборудование может иметь отличия.

Экран предупреждения на дисплее приборов, как показано на рисунке ниже:



* Изображение приведено только в ознакомительных целях, реальное оборудование может иметь отличия.

Включение и выключение системы FCW

На центральном дисплее управления зайдите в меню «Настройки» > «Помощь при вождении» и включите либо выключите «Предупреждение об угрозе столкновения спереди».

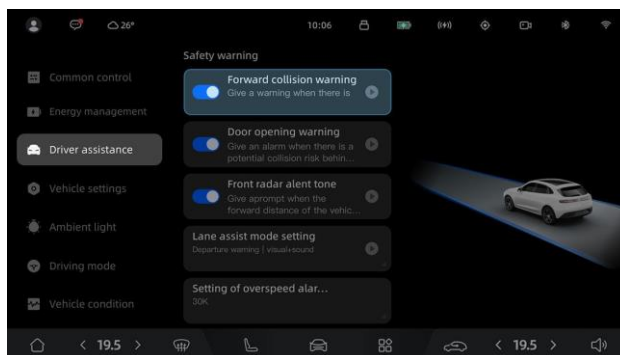

* Изображение приведено только в ознакомительных целях, реальное оборудование может иметь отличия.

ПРЕДУПРЕЖДЕНИЕ

- Это лишь вспомогательная система, которая не может заменить собой водителя в управлении автомобилем. Водитель всегда несет ответственность за безопасное управление автомобилем, должен непрерывно следить за обстановкой вокруг и состоянием автомобиля, чтобы вовремя предотвращать дорожно-транспортные происшествия.
- Когда система предупреждения об угрозе столкновения спереди подает предупреждающий сигнал, водитель должен в соответствии с дорожной обстановкой нажать на педаль тормоза, чтобы снизить скорость, или задействовать рулевое управление, чтобы избежать столкновения с препятствием.
- Сильный дождь, туман, лед, снег или грязь могут снизить эффективность радара. Поэтому поддерживайте чистоту в области радара, чтобы обеспечить его нормальную работу.
- На открытых пространствах, в туннелях, на стройплощадках или на парковках радар может не работать надлежащим образом.
- Установка радарных датчиков требует калибровки с использованием специальных инструментов. Не пытайтесь разбирать их самостоятельно.
- В реальных условиях эксплуатации автомобиля система предупреждения об угрозе столкновения спереди будет подвержена влиянию множества факторов. Поэтому при управлении автомобилем внимательно следите за дорожной обстановкой и принимайте меры для обеспечения безопасности на дорогах.

Примечание

- Отключить систему FCW можно только для текущей поездки. После включения питания автомобиля она включится автоматически.
- Обнаружив при скорости свыше 30 км/ч угрозу столкновения с подвижным или неподвижным объектом впереди, она предупредит водителя посредством звуковых и визуальных сигналов.

Предупреждение о превышении скорости

Система предупреждения о превышении скорости учитывает установленный водителем скоростной порог и выдает предупреждение, когда скорость автомобиля превышает этот порог.

Установка порога предупреждения

На центральном дисплее управления зайдите в меню «Настройки» > «Помощь при вождении» и установите порог предупреждения.

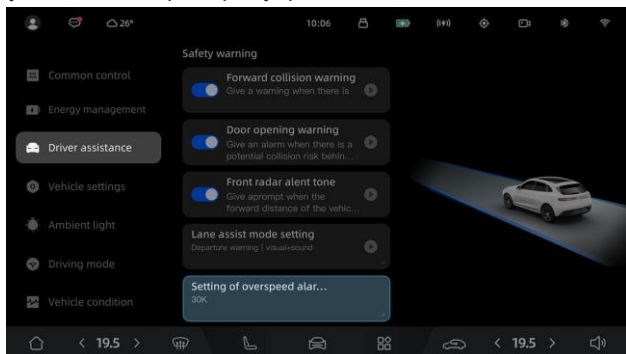

* Изображение приведено только в ознакомительных целях, реальное оборудование может иметь отличия.

Примечание

- Пользователь может устанавливать порог предупреждения в диапазоне от 30 км/ч до 120 км/ч.
- По умолчанию установлено значение 120 км/ч.

ПРЕДУПРЕЖДЕНИЕ

- Система предупреждения о превышении скорости служит только для индикации такого превышения и напоминания о действующем ограничении скорости, но не может самостоятельно изменять скорость движения автомобиля.
- Водитель должен соблюдать местные законы и правила дорожного движения, а также учитывать реальные дорожные условия, чтобы обеспечить безопасность движения.
- Водитель всегда должен оставаться внимательным, тщательно следить за окружающей обстановкой и при необходимости незамедлительно вмешиваться в управление автомобилем, чтобы обеспечить безопасность на дороге. Несоблюдение этих правил может повлиять на безопасность дорожного движения и стать причиной аварий, в том числе с серьезным материальным ущербом и угрозой здоровью или жизни людей.

Предупреждение об угрозе столкновения сзади

Система контроля «слепых» зон

Система контроля «слепых» зон (Blind Spot Detection, сокр. BSD) включает в себя функцию помощи при перестроении и использует задние радары миллиметрового диапазона для обнаружения объектов, оказывающихся в «слепых» для водителя зонах или быстро приближающихся сзади (легковые или грузовые автомобили, велосипеды, пешеходы).

Принцип работы системы

Когда система BSD обнаруживает в «слепых» зонах слева и справа наличие транспортных средств или когда функция помощи при перестроении обнаруживает на дистанции до 70 метров сзади быстро приближающийся автомобиль, на соответствующем наружном зеркале заднего вида начнет мигать индикатор. Если водитель в этой ситуации включит указатель поворота для перестроения, то на дисплее комбинации приборов появится предупреждающее сообщение, а индикатор на соответствующей стороне начнет гореть постоянно; также будет подан звуковой сигнал, предупреждающий водителя о риске столкновения.

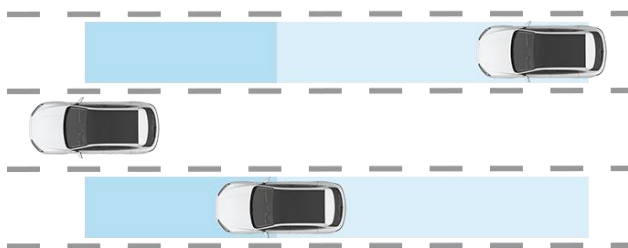

* Изображение приведено только в ознакомительных целях, реальное оборудование может иметь отличия.

Включение и выключение системы BSD

На центральном дисплее управления зайдите в меню «Настройки» > «Помощь при вождении» и включите либо выключите «Контроль «слепых» зон».

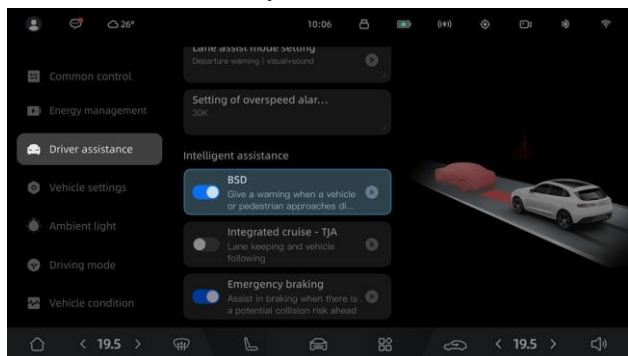

* Изображение приведено только в ознакомительных целях, реальное оборудование может иметь отличия.

Ограничения для работы системы BSD

В следующих ситуациях (но не только перечисленных ниже) работа системы BSD может быть затруднена, или она может даже вообще не работать:

- Система контроля «слепых» зон может не обнаружить медленно движущиеся или относительно быстро движущиеся транспортные средства.

- Система контроля «слепых» зон может не обнаружить объекты меньшего, чем автомобиль, размера, такие как мотоциклы, электрические самокаты, велосипеды, пешеходы и др.
- На крутых поворотах, на спусках, на очень широких или очень узких полосах движения.

⚠ ПРЕДУПРЕЖДЕНИЕ

- Несмотря на оснащённость автомобиля системой BSD, для безопасного перестроения важно всегда оценивать обстановку вокруг себя и удостоверяться в отсутствии опасности.
- Система BSD не работает при движении задним ходом.
- Водитель всегда несет ответственность за безопасность при перестроении.
- Несмотря на оснащённость автомобиля функцией помощи при перестроении, водитель всегда для обеспечения безопасности при смене полосы движения должен обращать внимание на автомобили сзади слева и справа.

⚠ ВНИМАНИЕ

- Запрещается наклеивать какие-либо предметы на наружные зеркала заднего вида, чтобы не влиять на нормальную работу системы BSD.
- Система BSD не станет срабатывать, если скорость вашего автомобиля будет на 15 км/ч или больше превышать скорость движущегося сзади транспортного средства.

Предупреждение об опасности открывания двери

Система предупреждения об опасности открывания двери (Door Open Warning, сокращенно DOW) работает с использованием задних радаров миллиметрового диапазона и предназначена для обнаружения объектов (легковые и грузовые автомобили, велосипеды, пешеходы и др.) сбоку и сзади вашего автомобиля.

Принцип работы системы

- Когда автомобиль стоит либо движется с низкой скоростью (≤ 5 км/ч), и все его двери закрыты, а приближающееся к нему сзади транспортное средство (велосипед, мотоцикл, автомобиль и т. п.) или пешеход окажется в зоне обнаружения, то на соответствующем наружном зеркале заднего вида загорится предупреждающий индикатор, а атмосферная подсветка в салоне на этой же стороне загорится красным светом, чтобы предупредить водителя и пассажира об опасности.



* Изображение приведено только в ознакомительных целях, реальное оборудование может иметь отличия.

- Если в этой ситуации водитель или пассажир откроет соответствующую дверь автомобиля, то индикатор на наружном зеркале заднего вида и красная атмосферная подсветка начнут мигать, а также будет подан звуковой сигнал, чтобы предупредить водителя или пассажира о риске столкновения.

⚠ ВНИМАНИЕ

Запрещается наклеивать какие-либо предметы на наружные зеркала заднего вида, чтобы не влиять на нормальную работу системы DOW.

Включение и выключение системы DOW

На центральном дисплее управления зайдите в меню «Настройки» > «Помощь при вождении» и включите либо выключите «Предупреждение об опасности открывания двери».

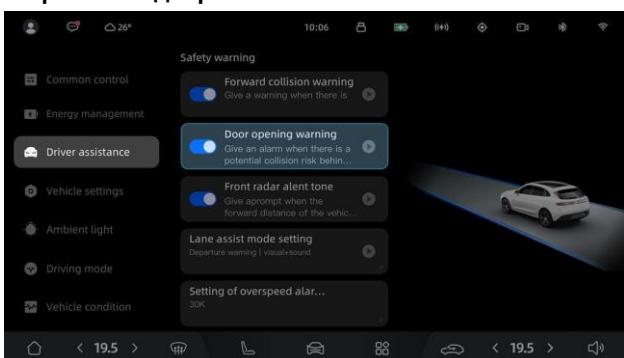

* Изображение приведено только в ознакомительных целях, реальное оборудование может иметь отличия.

⚠ ПРЕДУПРЕЖДЕНИЕ

- В целях безопасности во время движения не рекомендуется отключать эту систему.
- Эта система способна определять расстояние до таких объектов, как автомобили, мотоциклы, пешеходы и т. п., а также оценивать скорость их движения относительно вашего автомобиля, чтобы при необходимости подавать предупреждающие сигналы. Однако она не подает предупреждения в случае неподвижных объектов, таких как уличные фонари, стены, стоящие автомобили, ограждения и т. п. Поэтому следует всегда обращать внимание на окружающую обстановку и заботиться о безопасности движения.
- Перед выходом пассажиров из автомобиля всегда следует проверять, позволяет ли это безопасно сделать дорожная обстановка сзади, а в случае опасности всегда обращать на нее внимание.

Ограничения для работы системы DOW

В некоторых ситуациях система DOW может не сработать:

- При слишком быстро движущихся транспортных средствах.
- В случае медленно движущихся транспортных средств (со скоростью менее 5 км/ч).
- В отношении небольших объектов.
- В отношении неподвижных или медленно движущихся объектов.

- На крутых поворотах, на спусках, на очень широких или очень узких полосах движения.

Предупреждение об угрозе столкновения при движении задним ходом

Система предупреждения об угрозе столкновения при движении задним ходом (Rear Cross Traffic Alert, сокращенно RCTA) работает с использованием задних радаров миллиметрового диапазона и предназначена для обнаружения объектов, движущихся сзади в поперечном направлении (легковые и грузовые автомобили, велосипеды, пешеходы и др.). Эта система включена по умолчанию и не может быть отключена вручную.

Принцип работы системы

Если при движении задним ходом в зоне действия радаров будет обнаружен движущийся объект, требующий срабатывания предупреждения, то на центральном дисплее управления отобразится предупреждение красного цвета, а из динамиков раздастся предупреждающий сигнал.

Предупреждение будет выглядеть как на изображении ниже (приводится только для примера):

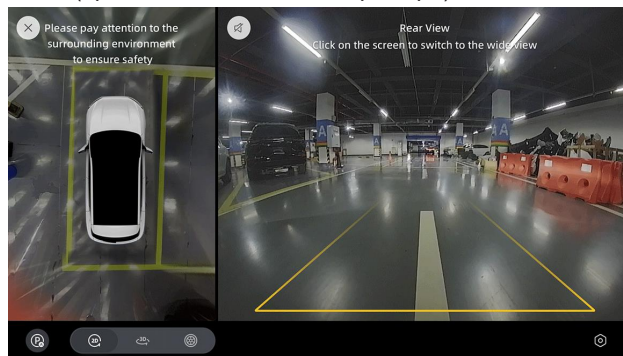

* Изображение приведено только в ознакомительных целях, реальное оборудование может иметь отличия.

Ограничения для работы системы RCTA

Эта система не всегда может обнаруживать автомобили, велосипеды и пешеходов, а также целый ряд факторов может вызывать ее ложные срабатывания, или она может не предупреждать вовремя, особенно в следующих ситуациях:

- На крутых поворотах.
- При плохой видимости на дороге.
- Эта система способна определять расстояние до таких объектов, как автомобили, мотоциклы, пешеходы и т. п., а также оценивать скорость их движения относительно вашего автомобиля, чтобы при необходимости подавать предупреждающие сигналы. Однако она не подает предупреждения в случае неподвижных объектов, таких как уличные фонари, стены, стоящие автомобили, ограждения и т. п. Поэтому следует всегда обращать внимание на окружающую обстановку и заботиться о безопасности движения.
- Сильный дождь, туман, снег или грязь могут снизить эффективность работы задних радаров миллиметрового диапазона, поэтому задний бампер следует содержать в чистоте, чтобы обеспечить нормальную работу этих радаров.

⚠ ПРЕДУПРЕЖДЕНИЕ

Эта система не освобождает водителя от персональной ответственности за неправильную оценку дорожной обстановки и условий видимости. Она также может не приносить ожидаемых результатов по целому множеству других причин, поэтому водитель всегда должен оставаться внимательным и следить за окружающей обстановкой, чтобы заранее спрогнозировать необходимость принятия мер по предотвращению столкновения.

1

2

3

4

5

6

7

8

9

10

11

12

13

Датчики системы помощи при парковке

Камеры системы помощи при парковке

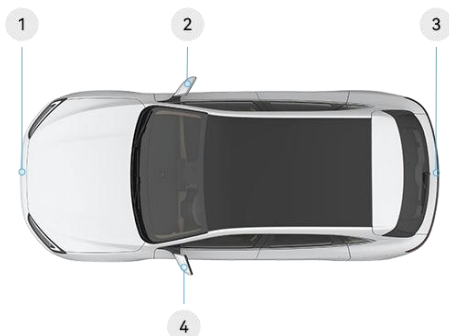

* Изображение приведено только в ознакомительных целях, реальное оборудование может иметь отличия.

- 1 Передняя камера
- 2 Камера наружного зеркала заднего вида (справа)
- 3 Задняя камера
- 4 Камера наружного зеркала заднего вида (слева)

Датчики парковки

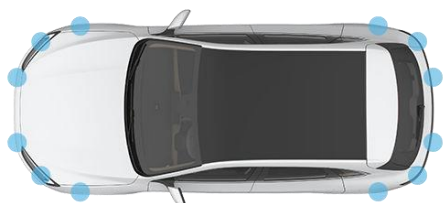

* Изображение приведено только в ознакомительных целях, реальное оборудование может иметь отличия.

Автомобиль спереди и сзади оборудован 12 ультразвуковыми датчиками парковки, оказывающему водителю поддержку при парковке.

ПРЕДУПРЕЖДЕНИЕ

Вследствие столкновения или воздействия сильной вибрации положение датчиков системы помощи при парковке может сместиться, что может привести к снижению эффективности системы. При серьезной неисправности система может отобразить информацию о ней на дисплее. Если возникают аномалии в работе системы, немедленно свяжитесь с дилером.

Примечание

- Следите за чистотой поверхности камер и ультразвуковых датчиков системы помощи при парковке, предотвращая налипание на них грязи, пыли, водных капель, льда или появление иных загрязнений.

Примечание

- В силу того, что датчики системы помощи при парковке являются высокоточным оборудованием, избегайте их столкновения с различными объектами, особенно контакта с острыми предметами. Если на поверхности ультразвуковых датчиков или камер появляются загрязнения, например, налипшие частицы пыли, то сначала промойте их водой без высокого давления, а затем аккуратно протрите чистой тканью. Запрещается удалять загрязнения непосредственно пальцами или сухой бумажной салфеткой с шероховатой поверхностью.

Ограничения для работы датчиков помощи при парковке

Работа датчиков системы помощи при парковке может быть ограничена в следующих (но не только перечисленных ниже) случаях:

- Воздействие дождя, тумана, пыльной или снежной бури, экстремальной жары или сильных морозов может привести к снижению эффективности датчиков.
- На крутых склонах датчики парковки могут ложно срабатывать.
- После снятия бампера или наружного зеркала заднего вида необходимо выполнить повторную калибровку датчиков, чтобы исключить возможное негативное влияние этих действий на работу системы помощи при парковке. При несанкционированном ремонте или модификации оборудования, выполненных в неавторизованных сервисных центрах, эффективность работы датчиков системы помощи при парковке может снизиться.
- Датчики системы помощи при парковке не способны обнаруживать препятствия, находящиеся на значительной высоте над поверхностью дороги (например, лестницы или пожарные шкафы над местом парковки, задние части грузовых автомобилей или прицепов, высокие столбы или указатели, а также прочие, размещенные на высоте препятствия).
- Датчики системы помощи при парковке не способны обнаруживать значительные перепады вниз, такие как ступени, обрывы и большие ямы.
- Датчики системы помощи при парковке не всегда могут оперативно реагировать на движущиеся объекты, такие как животные, малогабаритные транспортные средства (например, велосипеды, электрические скутеры, мотоциклы, трициклы, тележки для покупок и т. п.), транспортные средства нестандартной формы, велосипедисты, движущиеся навстречу или в поперечном направлении объекты (пешеходы, животные, транспортные средства и т. д.), или объекты, двигающиеся параллельно сбоку.

- Датчики системы помощи при парковке могут не обнаруживать объекты, имеющие небольшую отражающую поверхность, такие как цепи, проволочные сетки, острые грани столбов, узкие поверхности, небольшие уклоны, парковочные барьеры, специальные указатели на парковках, бордюры, открытые двери, столы, стулья, тонкие столбы, каменные столбы, клумбы, различные разбросанные предметы и т. д.
- Датчики системы помощи при парковке могут не распознать такие препятствия, как шлагбаумы на парковке, деревья, трава, цепи, веревки, столбы, заборы, низкие преграды, звукопоглощающие поверхности, отражающие поверхности и др., что может привести к ложным срабатываниям системы или игнорированию ею препятствий. Во избежание аварий водителю необходимо всегда следить за окружающей обстановкой.
- Датчики системы помощи при парковке не способны обнаруживать объекты, находящиеся низко на поверхности земли (например, плоские объекты на земле, объекты под бампером, объекты, находящиеся слишком близко или слишком далеко от автомобиля).
- Угол обзора камеры системы помощи при парковке ограничен, и изображение с нее может иметь определенные геометрические искажения. Поэтому, учитывая относительное положение автомобиля, обращайте внимание на окружающую обстановку во время парковки.
- Яркий солнечный свет, блики, смена освещения при въезде в тоннель и другие условия с сильными перепадами освещенности (от света к темноте и наоборот) могут повлиять на работу камер системы помощи при парковке.
- Следите за окружающей обстановкой во время дождя, так как присутствие воды на поверхности камеры системы помощи при парковке может привести к искажению изображения.
- Прикрепление любых предметов (клеякой ленты, наклеек и т. п.) к поверхности камеры системы помощи при парковке может повлиять на работу связанных с ней систем.
- Будьте внимательны к окружающей обстановке во время парковки, включая пешеходов и объекты, которые могут оказаться на проезжей части.
- Во время мойки автомобиля старайтесь избегать прямого попадания струй высокого давления на датчики, так как это может привести к их выпадению или даже повреждению.
- Загрязнение датчиков системы помощи при парковке или их смещение вследствие неаккуратной установки может снизить эффективность их работы или даже вывести их из строя, например, при складывании наружных зеркал заднего вида или частичном повреждении детали при установке.
- Если в зоне расположения датчиков системы помощи при парковке окажутся посторонние предметы (например, листья, грязь) или капли воды, то это также может вызвать ложные срабатывания. Пользователь может самостоятельно очистить датчики, но если проблема сохранится, то следует тогда обратиться в дилерский центр.
- Датчики системы помощи при парковке имеют свои «слепые» зоны и не способны обнаруживать объекты, находящиеся ниже уровня автомобиля или очень близко к нему.
- Чем выше относительная скорость, тем больше задержка у датчиков системы помощи при парковке. Поэтому при высокой скорости автомобиля или приближении других автомобилей, пешеходов, других движущихся объектов могут возникнуть ситуации, когда обнаружение происходит с задержкой.
- Не используйте большие рамки для номерных знаков и не наклеивайте пленку на ультразвуковые датчики системы помощи при парковке, чтобы избежать их ложного срабатывания.
- Ультразвуковой шум той же частоты, что и у датчиков системы помощи при парковке (например, раздается высокий металлический звук или сигнал клаксона оказывается направлен в сторону датчика парковки) могут вызывать ложные срабатывания датчиков системы помощи при парковке.

1

2

3

4

5

6

7

8

9

10

11

12

13

Функция автоматической парковки

Использование функции автоматической парковки

Автомобиль оснащен функцией автоматической парковки (АРА). После включения этой функции автомобиль будет автоматически распознавать парковочные места поблизости и, когда подходящее и доступное парковочное место будет обнаружено, а скорость станет меньше 25 км/ч, он предложит вам на нем припарковаться. Функция автоматической парковки не будет работать при скорости выше 25 км/ч.

Включение функции АРА

Включить функцию АРА можно следующими способами:

- Переведите рычаг селектора в положение «R» (задний ход), зайдите в интерфейс функции парковки и на центральном дисплее управления в верхнем левом углу нажмите кнопку «Интеллектуальная помощь при парковке»
- После легкого нажатия кнопки «Круговой обзор» на левой стороне рулевого колеса нажмите в верхнем левом углу центрального дисплея управления кнопку «Интеллектуальная помощь при парковке» .
- Проведите пальцем по центральному дисплею управления от верхнего его края вниз и на появившемся меню быстрого доступа нажмите «Помощь при парковке».

ПРЕДУПРЕЖДЕНИЕ

- Водитель обязан соблюдать все действующие в отношении парковки законодательные требования и несет полную ответственность за безопасность при парковке.
- Несмотря на работу функции АРА, водитель должен всегда быть готов вмешаться в процесс парковки при необходимости, активно используя рулевое управление и педаль тормоза.
- Водитель всегда должен следить за информацией, появляющейся на центральном дисплее управления, а по завершении работы функции АРА немедленно взять управление автомобилем на себя.

ВНИМАНИЕ

Если хотя бы один из датчиков системы помощи при парковке выйдет из строя, функция автоматической парковки не будет работать.

Примечание

- Во время работы функции АРА на центральном дисплее управления будет доступен только интерфейс функции АРА, остальные элементы дисплея, такие как строка состояния или интерфейс управления кондиционером, не смогут отображаться, и ими нельзя будет управлять.
- При поиске парковочного места убедитесь, что между вашим автомобилем и другими автомобилями либо препятствиями слева и

справа есть достаточное расстояние (примерно от 0,5 до 2 м). В противном случае функция автоматической парковки может не суметь обнаружить парковочное место.

- Поддерживаются три типа парковочных мест — для параллельной, перпендикулярной и диагональной парковки.

Процесс автоматической парковки

Автомобиль оснащен функцией автоматической парковки, после включения которой, он автоматически найдет поблизости подходящее для парковки место и припаркуется.

1. После включения функции автоматической парковки поддерживайте движение на скорости не выше 25 км/ч, чтобы автомобиль сумел найти подходящее для парковки место. Когда такое место будет найдено, на центральном дисплее управления отобразится голубая или белая рамка парковочного места. Нажмите педаль тормоза, чтобы остановить автомобиль, затем выберите желаемое парковочное место. Кнопка «Начать парковку» станет голубого цвета.

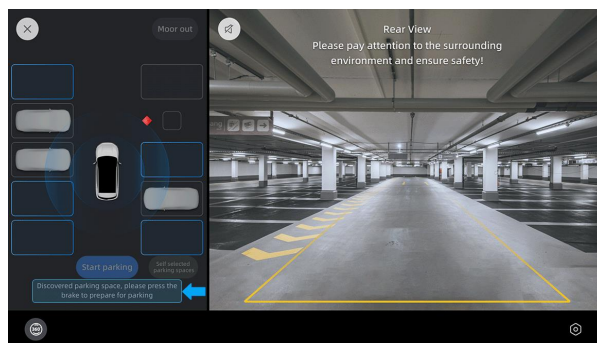

* Изображение приведено только в ознакомительных целях, реальное оборудование может иметь отличия.

2. Нажмите педаль тормоза и на кнопку «Начать парковку», чтобы запустить автоматическую парковку.

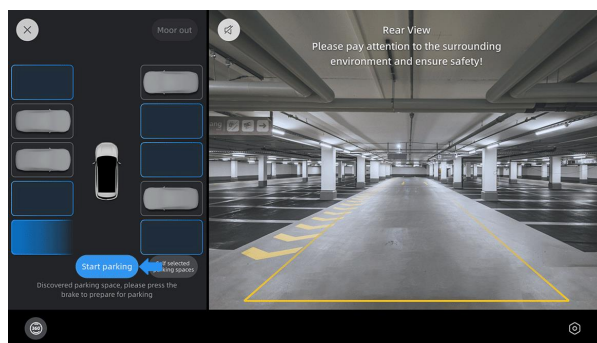

* Изображение приведено только в ознакомительных целях, реальное оборудование может иметь отличия.

3. Виртуальная тень автомобиля указывает на траекторию заезда на место парковки. Если вы заметите, что эта тень пересекается с препятствиями, а ваш автомобиль продолжает движение, приближаясь к ним, заблаговременно возьмите управление автомобилем на себя.

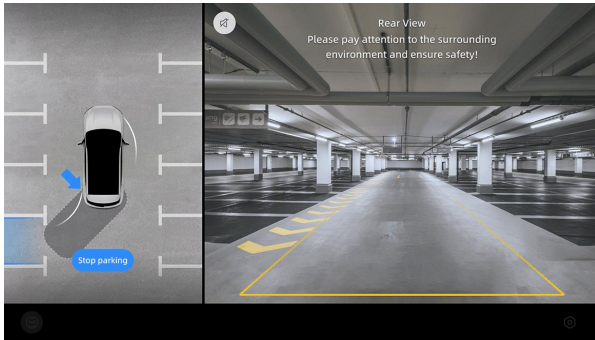

* Изображение приведено только в ознакомительных целях, реальное оборудование может иметь отличия.

4. После того как автомобиль припаркуется на выбранном месте, вы получите уведомление о завершении парковки, после чего система автоматически выйдет из режима и интерфейса помощи при парковке. Возьмите теперь управление автомобилем на себя.

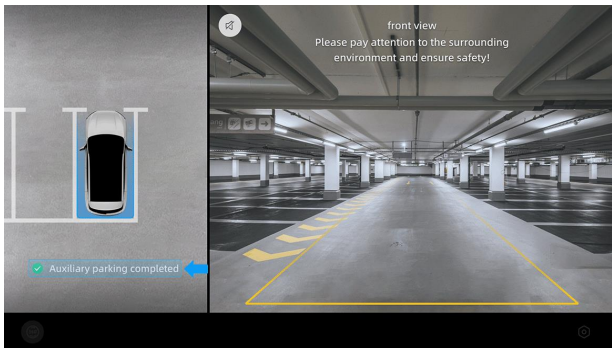

* Изображение приведено только в ознакомительных целях, реальное оборудование может иметь отличия.

Примечание

- По завершении автоматической парковки может потребоваться дополнительная корректировка положения автомобиля, чтобы обеспечить правильность парковки.
- Не превышайте скорость в 25 км/ч, иначе функция поиска парковочного места не будет поддерживаться, а при скорости более 30 км/ч она перестанет быть доступна, и произойдет автоматический выход из режима парковки.

Выбор парковочного места водителем и процесс парковки

1. После включения функции автоматической парковки остановите автомобиль, нажимая на педаль тормоза. Затем нажмите на кнопку «Выбор парковочного места» внизу дисплея, чтобы переключиться в режим самостоятельного выбора места для парковки.

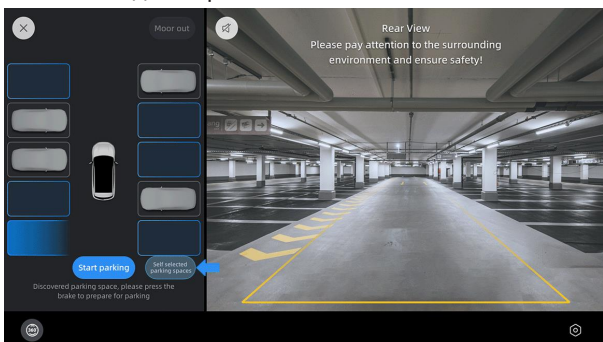

* Изображение приведено только в ознакомительных целях, реальное оборудование может иметь отличия.

2. После нажатия кнопки «Выбор парковочного места» перетащите рамку парковочного места в желаемое положение. Размер желаемого места не должен быть меньше размера внешней пунктирной рамки на дисплее. Вы можете перемещать рамку парковочного места и изменять ее угол, нажимая на нее.

Примечание

При перетаскивании рамки парковочного места учитывайте окружающее пространство. Рамка парковочного места не должна пересекаться с какими-либо препятствиями, и для внутренней рамки должно отображаться как минимум три ее стороны в свободной зоне справа или слева от автомобиля.

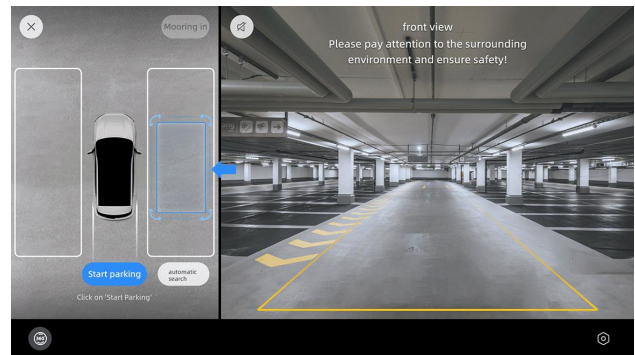

* Изображение приведено только в ознакомительных целях, реальное оборудование может иметь отличия.

3. По завершении выбора парковочного места нажмите педаль тормоза и на кнопку «Начать парковку», чтобы запустить автоматическую парковку.

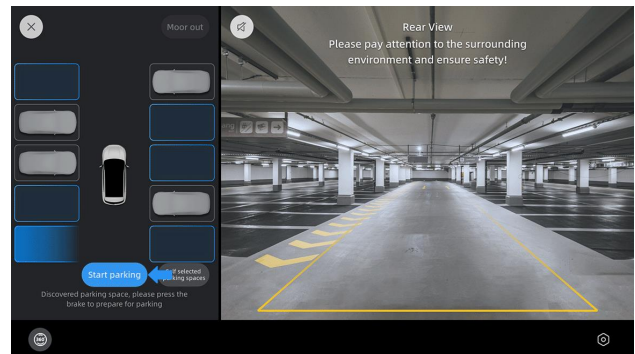

* Изображение приведено только в ознакомительных целях, реальное оборудование может иметь отличия.

4. Виртуальная тень автомобиля указывает на траекторию заезда на место парковки. Если вы заметите, что эта тень пересекается с препятствиями, а ваш автомобиль продолжает движение, приближаясь к ним, заблаговременно возьмите управление автомобилем на себя.

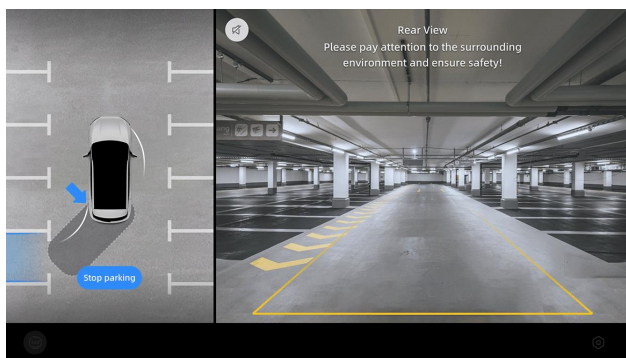

* Изображение приведено только в ознакомительных целях, реальное оборудование может иметь отличия.

5. После того как автомобиль припаркуется на выбранном месте, вы получите уведомление о завершении парковки, после чего система автоматически выйдет из режима и интерфейса помощи при парковке. Возьмите теперь управление автомобилем на себя.

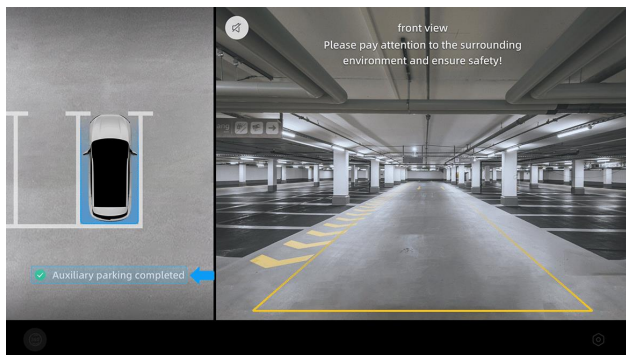

* Изображение приведено только в ознакомительных целях, реальное оборудование может иметь отличия.

Примечание

- По завершении автоматической парковки может потребоваться дополнительная корректировка положения автомобиля, чтобы обеспечить правильность парковки.
- Самостоятельно выбираемые парковочные места не всегда могут оказаться подходящими для успешной парковки.

Ограничения для работы функции автоматической парковки

Если во время парковки возникнет одна из следующих ниже ситуаций, то работа функции автоматической парковки будет приостановлена. После исправления ситуации вы сможете продолжить использовать функцию автоматической парковки:

- Открыты двери автомобиля, капот, багажник, крышка лючка заправочной горловины или крышка лючка зарядного порта.
- Наружные зеркала заднего вида сложены.
- Не пристегнут ремень безопасности водителя.
- Возникло препятствие на пути во время парковки.

Если в процессе парковки возникнет одна из следующих ниже ситуаций, то работа функции автоматической парковки будет принудительно завершена, и вам придется взять управление автомобилем на себя:

- Водитель начинает поворачивать рулевое колесо, нажимать педаль газа и изменять положение рычага селектора.
- Недостаточно свободного места для парковки.
- Превышена скорость, длительность паузы или количество перемещений в процессе парковки.
- Функция автоматической парковки или связанные с ней системы вышли из строя.
- Слишком много пауз в процессе парковки.
- Возникновение препятствий на пути, которые мешают движению.
- Срабатывание электронной системы стабилизации (ESC).
- Использование цепей противоскольжения.

Функция автоматической парковки является лишь вспомогательным инструментом и не подходит для всех возможных сценариев парковки. Например, не поддерживаются следующие виды парковочных мест:

- Парковочные места с сильно загрязненными или плохо различимыми линиями разметки.
- Парковочные места необычной формы.
- Парковочные места на извилистых участках.
- Слишком узкие парковочные места.
- Многоярусные автоматические паркинги
- Парковочные места со ступенькой или на возвышенностях
- Парковочные места, расположенные у углов стен.
- Прочие нестандартные парковочные места, такие как места с нестандартной разметкой, особые места на стоянках, места на краю обрыва, у обочин, рядом с лестницей/платформой или на берегу реки.
- Места для парковки, занятость которых системе определить трудно, например, места с нестандартными парковочными барьерами, знаками «Парковка запрещена», разбросанными предметами, низкими или полными препятствиями, а также специально выделенные парковочные места и т. п.
- Места для парковки и прилегающее к ним пространство вблизи задней части грузовиков или прицепов, а также парковочные места, частично занятые другими автомобилями

ПРЕДУПРЕЖДЕНИЕ

- Перед парковкой обязательно убедитесь, что место, которое система распознала, подходит для парковки.
- Во время парковки всегда будьте внимательны и следите за безопасностью окружающей обстановки. Будьте готовы к тому, чтобы нажать на педаль тормоза и в любой момент взять управление автомобилем на себя. За безопасность парковки отвечает исключительно водитель.

Примечание

- Когда вы используете функцию автоматической парковки рядом с бордюром,

расчетное парковочное пространство может выйти за пределы бордюра. В этом случае вам следует вмешаться и прервать процесс парковки, нажав на педаль тормоза, чтобы предотвратить повреждение шин или колес автомобиля бордюром.

- Использование неоригинальных шин или неправильного давления в них может повлиять на эффективность функции автоматической парковки.
- В некоторых случаях попытка автоматически припарковаться может оказаться безуспешной, например, на приподнятой обочине или крутом уклоне. Не поддерживается работа функции на многоярусных автоматических паркингах.
- Функция автоматической парковки будет регулировать положение автомобиля на парковочном месте в соответствии с обстановкой вокруг, но она не всегда сможет разместить автомобиль точно по центру парковочного места.
- Функция автоматической парковки не может гарантировать абсолютно точное распознавание окружающего пространства и соответствующую реакцию на него. Поэтому водителю необходимо самостоятельно следить за безопасностью парковки. Например, функция автоматической парковки не способна распознавать ступеньки или обрывы поблизости, а также не всегда может суметь вовремя уступить дорогу быстро приближающимся автомобилям.

Автоматический выезд с места парковки

Автомобиль оснащен функцией автоматического выезда с места перпендикулярной парковки. При отсутствии автомобилей или препятствий впереди эта функция недоступна.

ПРЕДУПРЕЖДЕНИЕ

Во время парковки всегда будьте внимательны и следите за безопасностью окружающей обстановки. Будьте готовы к тому, чтобы нажать на педаль тормоза и в любой момент взять управление автомобилем на себя. За безопасность парковки отвечает исключительно водитель.

1. После включения функции автоматической парковки удерживайте нажатой педаль тормоза, затем в верхнем левом углу дисплея нажмите на кнопку «Парковка/Выезд с места парковки», чтобы переключиться в режим выезда (при активном режиме выезда с места парковки на ярлыке будет отображаться слово «Парковка»). Выберите направление выезда и нажмите «Начать выезд», чтобы включить функцию автоматического выезда с места парковки.

Примечание

Если система обнаружит, что дорога перед вами относительно свободна, на центральном дисплее управления вам будет предложено самостоятельно выехать с места парковки.

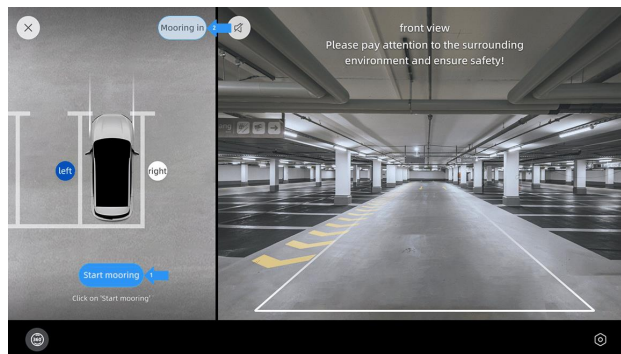

* Изображение приведено только в ознакомительных целях, реальное оборудование может иметь отличия.

2. Следуя указаниям на центральном дисплее управления, отпустите педаль тормоза и рулевое колесо.
3. После того как автомобиль будет успешно выведен с парковочного места, вы получите уведомление о завершении выезда с места парковки, после чего система автоматически выйдет из режима и интерфейса помощи при парковке. Возьмите теперь управление автомобилем на себя.

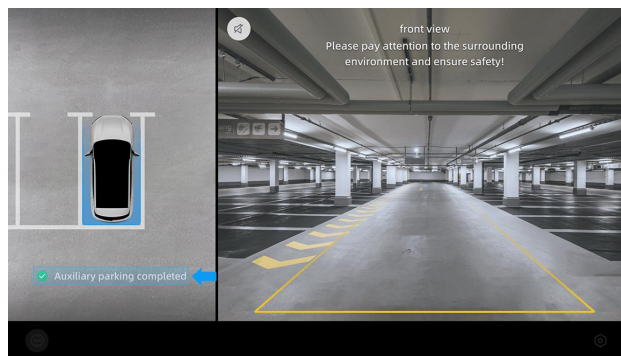

* Изображение приведено только в ознакомительных целях, реальное оборудование может иметь отличия.

Примечание

- По умолчанию система выводит автомобиль влево, но вы также можете вручную выбрать вывод его вправо.
- Эта функция поддерживает выезд только с мест перпендикулярной парковки и только передним ходом. Если вы до этого припарковались передним ходом, то вам придется самостоятельно выехать с парковочного места.
- Эта функция не доступна, когда система обнаруживает, что пространство вокруг относительно свободно.
- При парковке или выезде с места парковки вы можете замедлить автомобиль, нажав на педаль тормоза, или остановить процесс на время.

Система кругового обзора

Будучи оснащен системой кругового обзора, автомобиль способен отображать обстановку вокруг в режиме реального времени, что также помогает уменьшать «слепые» зоны для водителя в сложных дорожных условиях (напр., на узких дорогах, при большом количестве пешеходов вокруг и т. д.), повышая тем самым безопасность при движении.

⚠ ПРЕДУПРЕЖДЕНИЕ

- Система кругового обзора предназначена для оказания помощи при парковке или движении на низкой скорости, однако она не может заменить собой внимательное отношение водителя к окружающей обстановке и его способность здраво оценивать ситуацию.
- Для камер системы кругового обзора существуют свои «слепые» зоны, в которых они не способны обнаруживать объекты, а также людей вокруг или рядом с автомобилем.

Интерфейс системы кругового обзора

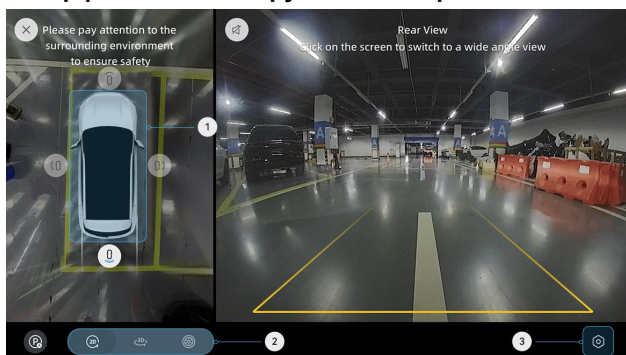

* Изображение приведено только в ознакомительных целях, реальное оборудование может иметь отличия.

- 1 Переключение области отображения и предупреждение о приближении к препятствиям
- 2 Переключение в режим 2D, 3D и вид на колеса
- 3 Настройки

Кнопка	Функция
	Вид в 2D спереди: нажмите на кружок перед виртуальной моделью автомобиля
	Вид в 2D сзади: нажмите на кружок позади виртуальной модели автомобиля
	Вид в 2D слева: нажмите на кружок слева от виртуальной модели
	Вид в 2D справа: нажмите на кружок справа от виртуальной модели
	Вид на колеса: нажмите на кружок вверх модели автомобиля
	Вид 2D: переключение между разными углами обзора
	Вид 3D: поворотная кнопка для изменения угла обзора
	Кнопка настройки: используется для включения/выключения функций помощи при движении на низкой скорости, полупрозрачного кузова и воспроизведения сценария.

ⓘ Примечание

- После переключения в режим заднего хода («R») с целью включения функции кругового обзора для помощи при парковке на центральном дисплее управления не смогут отображаться и быть доступными для управления иные варианты его интерфейса, такие как строка состояния или интерфейс управления кондиционером.
- После включения функции полупрозрачной модели автомобиля на центральном дисплее станет отображаться полупрозрачный кузов автомобиля. Это позволит водителю отслеживать ситуацию с препятствиями в области днища кузова и видеть все четыре колеса, чтобы было легче двигаться по дорогам с проблемным покрытием.

Включение интерфейса системы кругового обзора

Включение кругового обзора осуществляется следующими способами:

- Переключитесь в режим заднего хода («R»).
- Коснитесь ярлыка «Центр приложений» > «Круговой обзор» на центральном дисплее управления.
- Нажмите кнопку «Круговой обзор» на рулевом колесе.
- Когда автомобиль находится на уклоне, а система обнаруживает препятствие.
- Находясь в интерфейсе парковки, нажмите на переключатель «Круговой обзор».

ⓘ Примечание

- Переключение в режим переднего хода («D») из режима заднего хода («R») и увеличение скорости выше 10 км/ч приведет к автоматическому выходу из режима кругового обзора.
- При увеличении скорости выше 30 км/ч произойдет автоматический выход из режима кругового обзора.
- Переключение в режим парковки («P») из любого другого режима автоматически отключит круговой обзор.
- Если круговой обзор был активирован включением указателя поворота, а водитель не переключился далее на какой-либо из доступных видов, то после возврата указателя поворота в исходное положение также произойдет автоматический выход из режима кругового обзора.
- После достижения скоростного рубежа в 25 км/ч система кругового обзора становится недоступной.
- Если круговой обзор используется без переключения в режим заднего хода («R»), то выйти из него можно будет через главный экран центрального дисплея управления.
- Нажмите кнопку «Круговой обзор» на рулевом колесе, чтобы выйти из его режима.

Линии траектории движения автомобиля

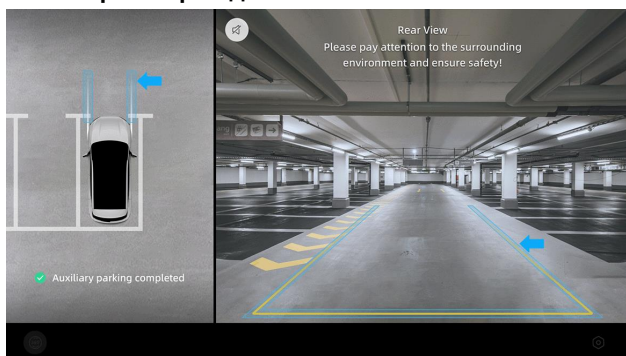

* Изображение приведено только в ознакомительных целях, реальное оборудование может иметь отличия.

После включения системы кругового обзора на центральном дисплее управления станут отображаться линии траектории движения автомобиля:

- При движении передним ходом линии траектории отображаются перед автомобилем.
- При движении задним ходом линии траектории отображаются позади автомобиля.

⚠ ВНИМАНИЕ

- На левой части изображения показывается линия контура кузова автомобиля, на правой — линии внешней траектории движения колес.
- Отображение линий траектории рассчитывается для поверхности земли, поэтому следует обращать внимание на объекты, выступающие над ее поверхностью, чтобы избежать неверных оценок безопасной траектории движения.
- Линии траектории предназначены только для помощи водителю и могут в определенной степени расходиться с фактической ситуацией. Всегда руководствуйтесь реальной обстановкой.

Ограничения системы кругового обзора

В четырех углах панорамного изображения с видом сверху, сформированного системой кругового обзора, есть «слепые» зоны, а трехмерные объекты над поверхностью земли не смогут отображаться полностью или даже совсем могут исчезнуть из изображения, поэтому всегда обращайте внимание на обстановку вокруг.

Из-за «слепых» для камер зон результирующее панорамное изображение может быть искажено, поэтому нужно помнить, что эта информация является только вспомогательной. Например, в режиме 3D возникает определенная фантомность, а когда окружающие препятствия оказываются очень близко к камере, они кажутся большего размера, а окружающая картинка может быть неполной или с нарушением пропорций. Всё это может причинять дискомфорт пользователю.

ℹ Примечание

Система кругового обзора имеет функцию автоматического заполнения «слепых» зон (включая вид сверху и режим 3D с видом справа) и всегда включена, причем на нее не влияют изменения

Предупреждающие сигналы ультразвуковых датчиков

Автомобиль оснащен ультразвуковыми датчиками. При медленном движении вперед или переключении на задний ход местоположение препятствий вокруг автомобиля и расстояние до них отображаются на схеме действия датчиков, сопровождаемой звуковым сигналом предупреждения.

Принцип работы

Когда автомобиль движется задним ходом или по узкой дороге, его задние ультразвуковые датчики станут визуально предупреждать водителя через центральный дисплей управления и дисплей комбинации приборов об опасном уменьшении дистанции до препятствий. Это будет также сопровождаться звуковым предупреждением, чтобы обратить внимание водителя на необходимость обеспечить безопасность движения.

- На дисплее комбинации приборов отображается вид на автомобиль сверху и изогнутая линия предупреждения о препятствиях.
- На центральном дисплее управления отображается текстовое предупреждение, изогнутая линия предупреждения о препятствиях и минимальное расстояние между автомобилем и препятствием (как на скриншоте ниже). Нажатием кнопки  на правой части экрана можно включать и выключать звуковое предупреждение.

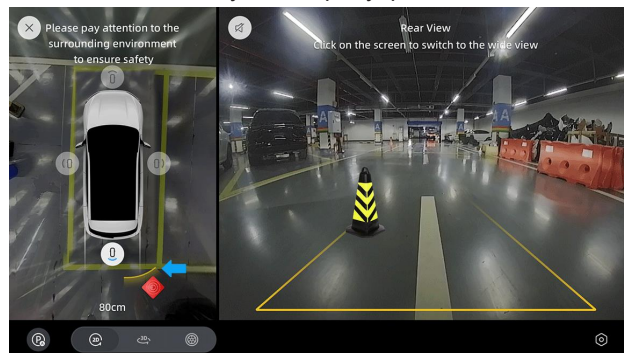

* Изображение приведено только в ознакомительных целях, реальное оборудование может иметь отличия.

Задние ультразвуковые датчики будут предупреждать о препятствиях, обнаруженных на следующих расстояниях от автомобиля:

- Примерно в 1 м прямо впереди.
- Примерно в 1,5 м прямо позади.
- Около 0,8 м от каждого из четырех углов.
- Около 0,8 м сбоку.

⚠ ВНИМАНИЕ

- Система предупреждения с помощью задних ультразвуковых датчиков не является отдельной системой безопасности, ее основное предназначение — помощь при парковке. Используя эту систему, помните, что она не может заменить собой внимательное отношение водителя к окружающей обстановке и его способность здраво оценивать ситуацию.
- Система предупреждения с помощью задних ультразвуковых датчиков предполагает движение на низкой скорости (15 км/ч или ниже). Чем выше скорость, тем дольше

настроек функции полупрозрачного кузова.

задержка срабатывания предупреждения. При высокой относительной скорости предупреждение может даже не успеть поступить вовремя. Поэтому важно управлять автомобилем осторожно и внимательно.

- Водитель обязан соблюдать все действующие законодательные требования, а также несет полную ответственность за безопасность при парковке.

Примечание

- Когда система предупреждения с помощью задних ультразвуковых датчиков обнаружит, что автомобиль оказался примерно в 1 метре от препятствия спереди, на дисплее комбинации приборов справа отобразится информация, помогающая контролировать расстояние до препятствия.
- В отношении неподвижных объектов звуковое предупреждение от передних ультразвуковых датчиков исчезает через 3 секунды после срабатывания (за исключением ситуаций с красной зоной предупреждения).

ВНИМАНИЕ

Если один из передних ультразвуковых датчиков окажется поврежден, все остальные датчики спереди перестанут работать; то же самое справедливо и для задних ультразвуковых датчиков. Во время вождения соблюдайте меры предосторожности и будьте внимательны.

Включение предупреждающих сигналов ультразвуковых датчиков

После запуска автомобиля и переключения в режим заднего хода («R») задние ультразвуковые датчики активируются автоматически.

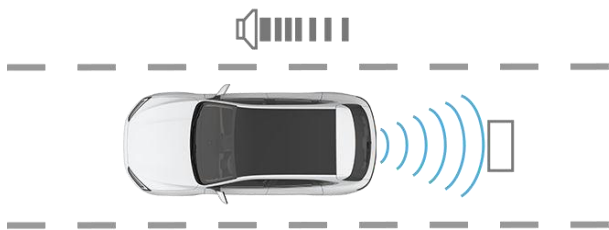

* Изображение приведено только в ознакомительных целях, реальное оборудование может иметь отличия.

Если после запуска автомобиля и установки рычага селектора в положение «D» либо «N» скорость движения не будет превышать 15 км/ч, передние ультразвуковые датчики активируются автоматически. При приближении к препятствиям будет раздаваться сигнал предупреждения.

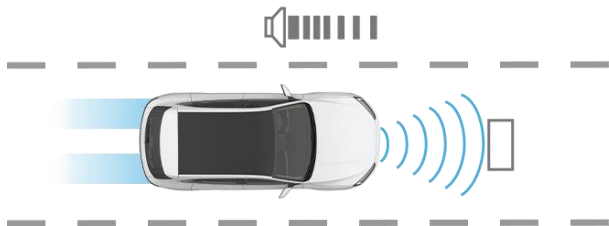

* Изображение приведено только в ознакомительных целях, реальное оборудование может иметь отличия.

1

2

3

4

5

6

7

8

9

10

11

12

13

Мультимедийная система

В этой главе вы узнаете о возможностях мультимедийной системы автомобиля. Внимательно прочитайте её.

Учетная запись

Система управления локальными учетными записями

Краткая информация о системе

Автомобиль позволяет создавать локальные учетные записи, управлять ими, использовать их для входа в систему и выхода из нее, а также переключаться между ними. Для автомобилей, оборудованных системой DMS (системой контроля состояния водителя), предусмотрена функция регистрации данных лица и входа в систему (авторизации) с помощью распознавания лиц.

Работа с системой

Создание локальной учетной записи

1. Через «Центр пользователей» можно создавать локальные учетные записи. Создав локальную учетную запись, вы можете привязать к ней свои персональные настройки автомобиля. Автомобиль поддерживает до 5 локальных учетных записей. Чтобы добавить новую запись сверх этого лимита вам понадобится удалить какую-то из уже существующих.
2. При создании локальной учетной записи сначала будет необходимо подтвердить свое согласие с «Лицензионным соглашением на использование услуг SERES Automotive» и «Политикой конфиденциальности SERES Automotive». Без этого дальнейшие шаги станут недоступны.



* Изображение приведено только в ознакомительных целях, реальное оборудование может иметь отличия.

3. Следуйте инструкциям на экране, чтобы ввести и выбрать псевдоним пользователя, добавить аватар, ввести номер телефона и пароль.

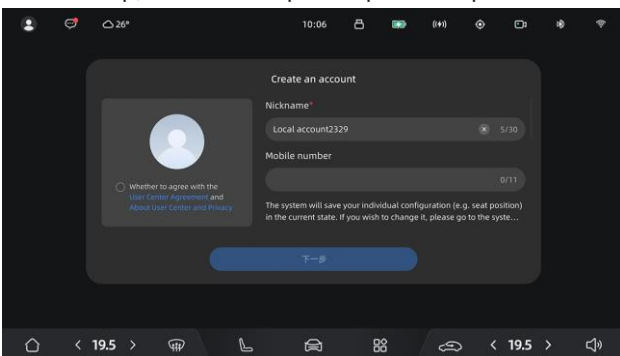

* Изображение приведено только в ознакомительных целях, реальное оборудование может иметь отличия.

4. Если автомобиль оснащен устройствами DMS, вы также можете привязать данные своего лица для авторизации с помощью функции распознавания лица. Привязка данных лица является

необязательной функцией, предназначенной лишь для большего удобства пользователя.

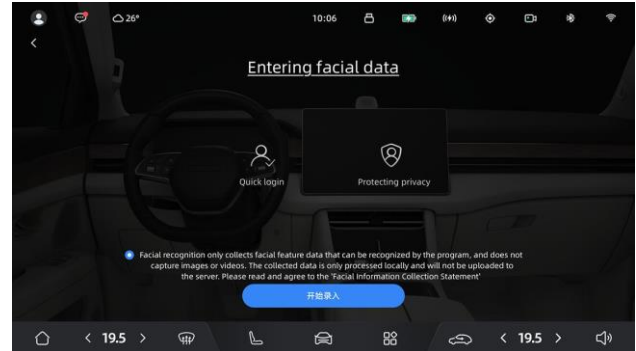

* Изображение приведено только в ознакомительных целях, реальное оборудование может иметь отличия.

Удаление локальной учетной записи

1. Войдя в систему, вы можете выбрать и удалить локальную учетную запись из списка.

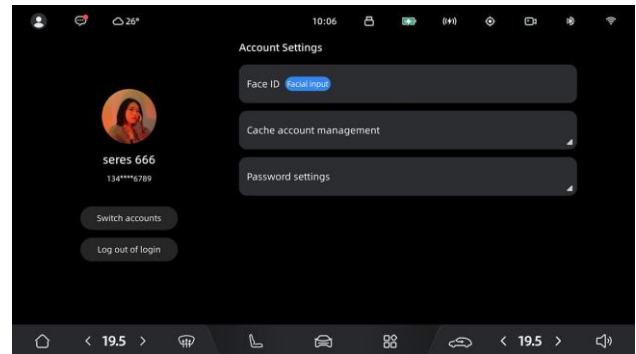

* Изображение приведено только в ознакомительных целях, реальное оборудование может иметь отличия.

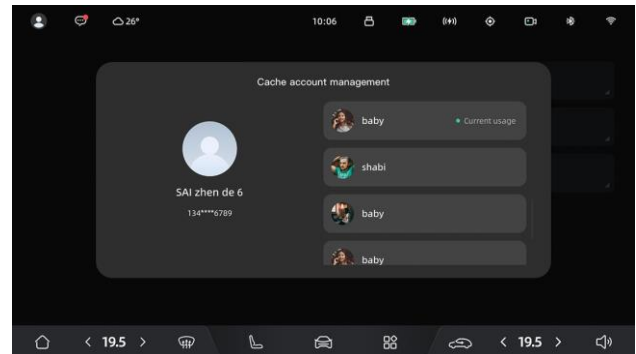

* Изображение приведено только в ознакомительных целях, реальное оборудование может иметь отличия.

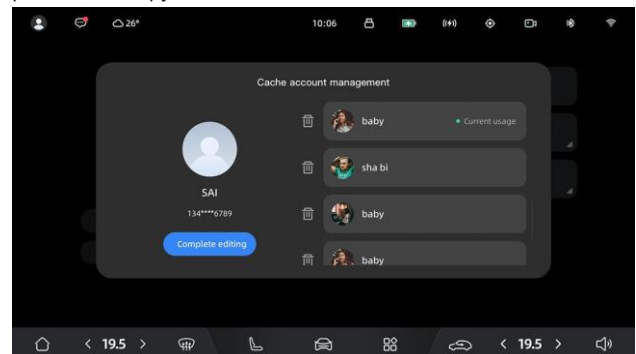

* Изображение приведено только в ознакомительных целях, реальное оборудование может иметь отличия.

- Для удаления потребуется ввод пароля для учетной записи. Только после успешной проверки пароля учетная запись может быть удалена.
- В случае автомобилей с системой DMS вместе с учетной записью будут удалены также привязанные к ней данные лица пользователя.

Вход в учетную запись

- Если вы еще не вошли ни в одну учетную запись, нажмите на ярлык «Центра пользователей», чтобы начать процесс авторизации.

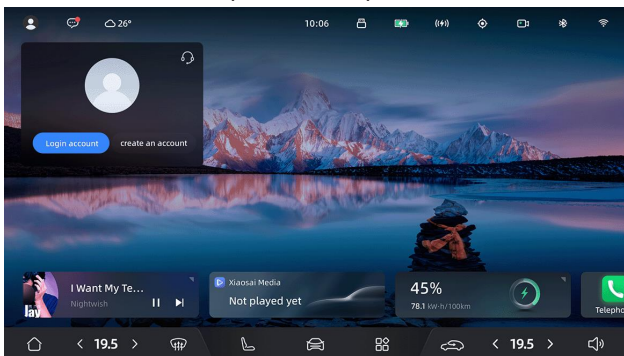

* Изображение приведено только в ознакомительных целях, реальное оборудование может иметь отличия.

- Если вы уже создали учетную запись, вы можете напрямую выбрать ее из списка. Следуйте подсказкам для ввода пароля, и после успешной проверки пароля вы войдете в учетную запись.

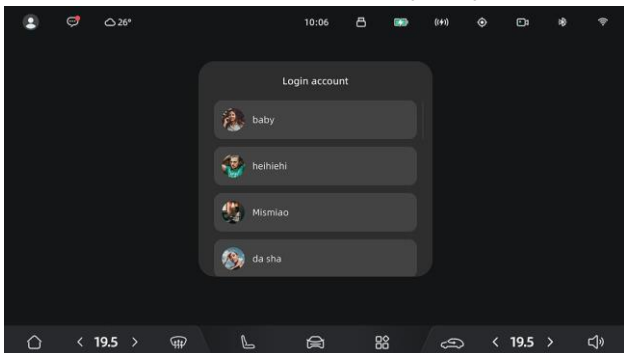

* Изображение приведено только в ознакомительных целях, реальное оборудование может иметь отличия.

- После успешного входа в систему автомобиль загрузит персональные настройки для выбранной учетной записи, такие как положение передних и задних сидений, зеркал заднего вида.

Авторизация через распознавание лица

- В случае автомобилей с системой DMS доступна авторизация через распознавание лица.
- Если в вашем автомобиле уже имеется учетная запись с привязанными данными лица, то при посадке в салон и включении питания автомобиля, система автоматически выполнит распознавание лица. Она выполнит вход в ту учетную запись, к которой привязаны данные только что распознанного лица.
- Если автоматический вход с помощью распознавания лица оказался не удачным, вы можете вручную выбрать нужную учетную запись из списка и повторить попытку входа с помощью

распознавания лица.

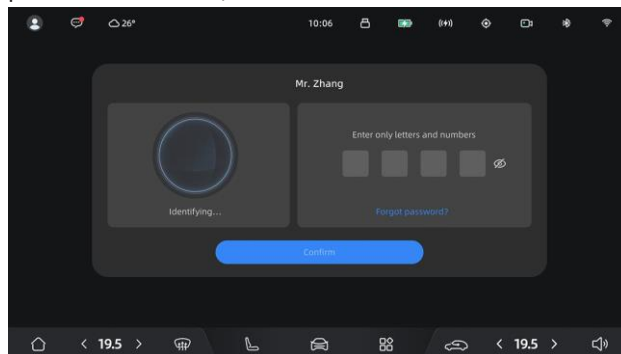

* Изображение приведено только в ознакомительных целях, реальное оборудование может иметь отличия.

- Если функция распознавания лиц будет выключена, вам будет предложено включить ее. Это не является обязательным, а служит лишь для большего удобства пользователя.

Переключение между учетными записями

- Авторизовавшись, вы можете сменить учетную запись.

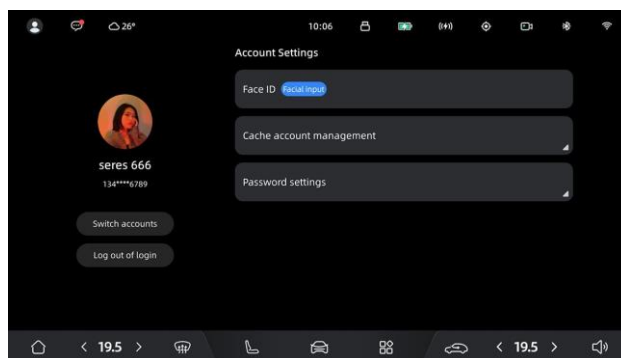

* Изображение приведено только в ознакомительных целях, реальное оборудование может иметь отличия.

- Выберите из списка учетную запись, на которую вы хотите переключиться.

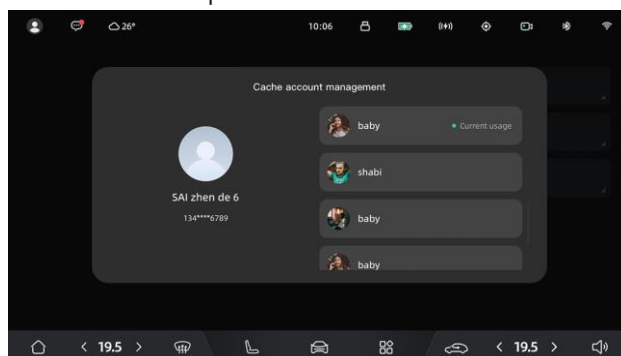

* Изображение приведено только в ознакомительных целях, реальное оборудование может иметь отличия.

- По завершении проверки пароля или распознавания лица вы сможете переключиться на новую учетную запись, и персональные настройки будут загружены.

Выход из учетной записи

- Авторизовавшись, вы можете выполнить выход из учетной записи.

1

2

3

4

5

6

7

8

9

10

11

12

13

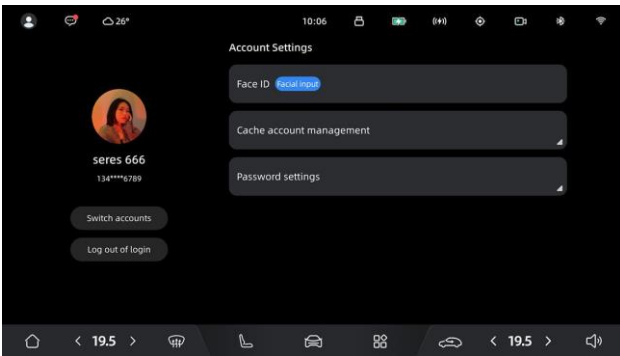

* Изображение приведено только в ознакомительных целях, реальное оборудование может иметь отличия.

2. При каждом выключении питания автомобиля будет осуществляться автоматический выход из системы.
3. При покидании места водителя и закрытии двери автомобиля будет осуществляться автоматический выход из системы.

Управление паролем учетной записи

1. В случае автомобилей, оснащенных системой DMS, и учетных записей с уже привязанными данными лица пользователя после входа через распознавание лица можно будет изменить свой пароль с помощью функции его настройки. Перед изменением пароля потребуются проверка данных лица. После успешной проверки можно будет изменить пароль.

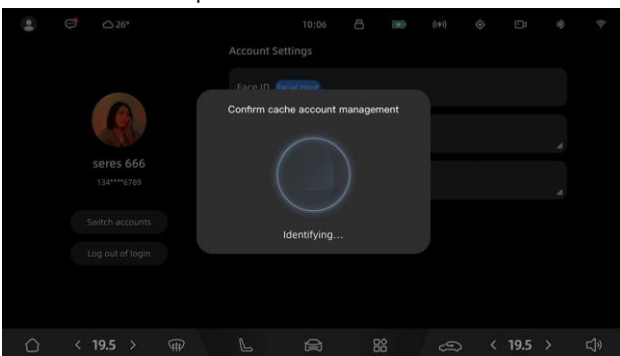

* Изображение приведено только в ознакомительных целях, реальное оборудование может иметь отличия.

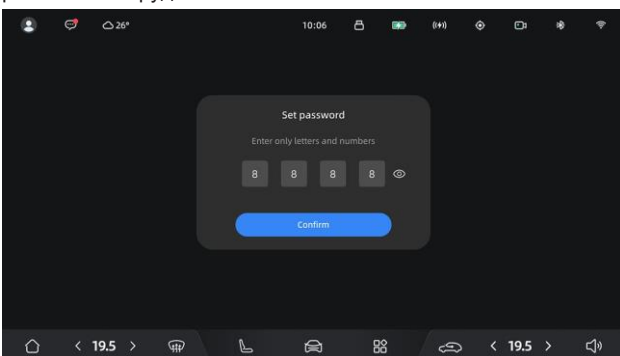

* Изображение приведено только в ознакомительных целях, реальное оборудование может иметь отличия.

2. В случае автомобилей без устройств DMS или автомобилей без сохраненных данных лица пользователя необходимо будет обратиться в сервисный центр. Специалисты сервисного центра сбросят пароль для вас.

Возможности коммуникации

Функция телефона

Через центральный дисплей управления можно быстро принимать или совершать телефонные вызовы, находясь в салоне автомобиля.

1. Выполните сопряжение мобильного телефона с автомобилем по Bluetooth.
2. Позвонить можно следующими способами:
 - Войдя в «Центр приложений на центральном дисплее управления, нажмите на ярлык приложения «Телефон». Для совершения звонков вы можете как набирать номера вручную, так и выбирать их из журнала вызовов.

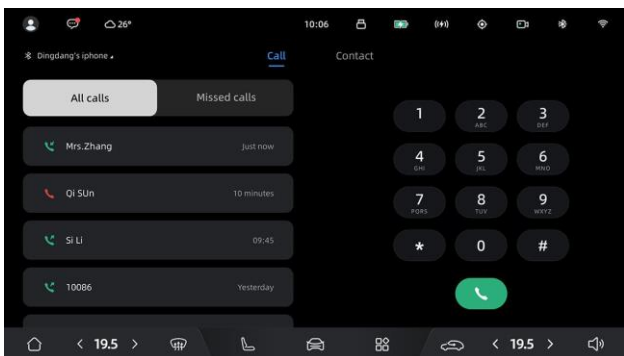

* Изображение приведено только в ознакомительных целях, реальное оборудование может иметь отличия.

Вызов абонента из списка контактов



1. Выполните сопряжение мобильного телефона с автомобилем по Bluetooth и синхронизируйте списки контактов в мобильном телефоне и на центральном дисплее управления.
2. Войдя в «Центр приложений» на центральном дисплее управления, нажмите «Телефон» > «Контакты» и выберите абонента для совершения вызова.

Примечание

Перед совершением вызова выберите на своем мобильном телефоне ту SIM-карту, которая у вас используется по умолчанию или в качестве основной, чтобы обеспечить наилучшее качество связи.

Ответ на вызов или завершение вызова

При поступлении входящего вызова принять его или отклонить можно следующими способами:

- Нажмите  или  на центральном дисплее управления, чтобы принять вызов или отклонить его.

Мультимедиа

Аудио

Музыка через Bluetooth

После успешного подключения смартфона к автомобилю по Bluetooth нажмите на «Музыка через Bluetooth» в приложении «Аудио». Название подключенного смартфона должно отображаться. Нажмите на ярлык Bluetooth, чтобы перейти в интерфейс воспроизведения музыки через Bluetooth. Теперь для воспроизведения музыки мультимедийная система будет активно использовать плеер смартфона.

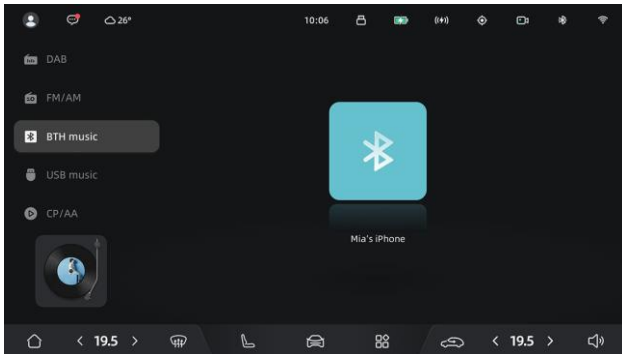

* Изображение приведено только в ознакомительных целях, реальное оборудование может иметь отличия.

В интерфейсе воспроизведения, если автомобиль не находится в режиме парковки («Р»), появится запрос на включение отображения текста воспроизводимой песни. Нажмите на «Я пассажир», чтоб текст песни отображался.

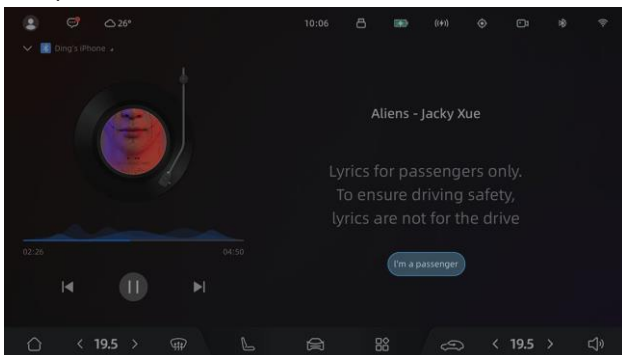

* Изображение приведено только в ознакомительных целях, реальное оборудование может иметь отличия.

Нажатием на значок  в правом нижнем углу вы можете изменять размер шрифта отображаемого текста песни. Доступно три варианта размера шрифта.



* Изображение приведено только в ознакомительных целях, реальное оборудование может иметь отличия.

Музыка через USB

После успешного подключения USB-накопителя (его имя будет отображаться) к порту передачи данных в приложении «Аудио» нажмите «Музыка через USB». Для доступа к папкам любого из подключенных USB-устройств, нажмите на ярлык устройства.

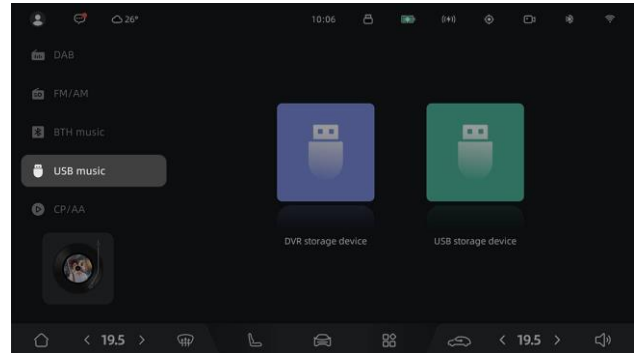

* Изображение приведено только в ознакомительных целях, реальное оборудование может иметь отличия.

После отображения списка папок USB-накопителя вы можете нажать ① «Воспроизвести все», чтобы началось воспроизведение всех композиций, начиная с первой композиции в первой папке. Нажмите ②, чтобы открыть список файлов конкретной папки. Нажмите ③, чтобы выполнить поиск по ключевым словам в именах аудиофайлов на USB-накопителе.

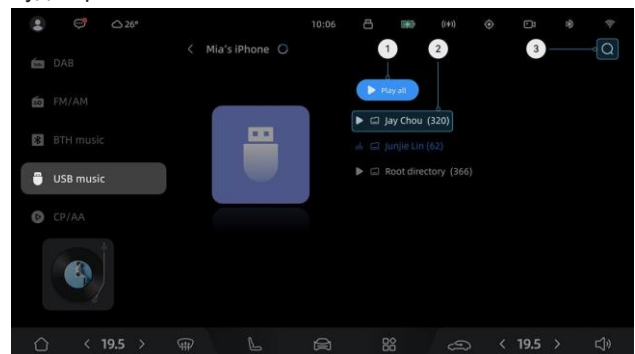

* Изображение приведено только в ознакомительных целях, реальное оборудование может иметь отличия.

После отображения списка файлов любой папки вы можете нажать ① «Воспроизвести все», чтобы началось воспроизведение всех композиций в этой папке, начиная с самой первой в списке. Нажмите ②, чтобы выбрать любую композицию, открыть интерфейс воспроизведения и запустить ее воспроизведение. Нажмите ③, чтобы выполнить поиск по ключевым словам в именах аудиофайлов на USB-накопителе.

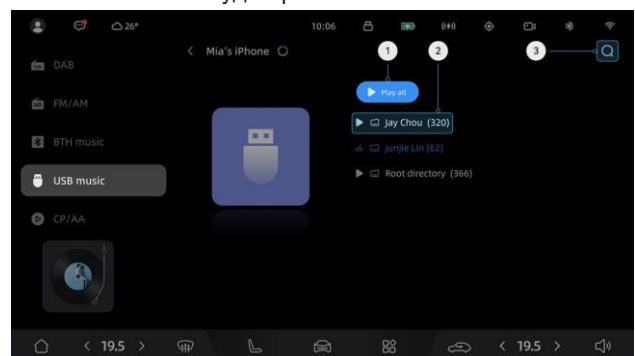

* Изображение приведено только в ознакомительных целях, реальное оборудование может иметь отличия.

Аудио через CP/AA

CP означает CarPlay (для устройств Apple), а AA — Android Auto. После успешного подключения смартфона через CP/AA нажмите на ярлык CP/AA, чтобы выбрать CP/AA в качестве источника звука в приложении «Аудио». Теперь для воспроизведения аудио мультимедийная система будет активно использовать плеер смартфона.

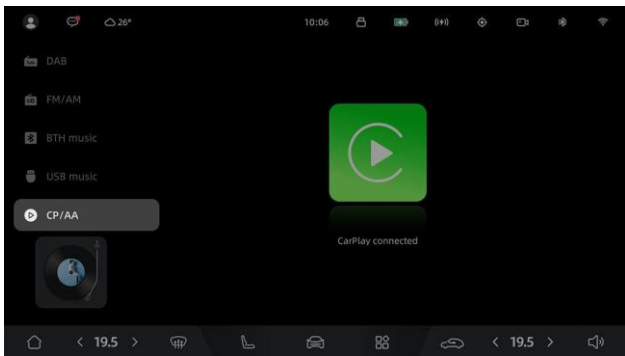

* Изображение приведено только в ознакомительных целях, реальное оборудование может иметь отличия.

Цифровое радио (DAB)

DAB (от англ. Digital Audio Broadcasting = цифровое радиовещание) — стандарт радиовещания третьего поколения после традиционных аналоговых AM и FM, обеспечивающий качество звука на уровне компакт-дисков и особенно подходящий для трансляции по радио классической, симфонической и популярной музыки.

Главная страница

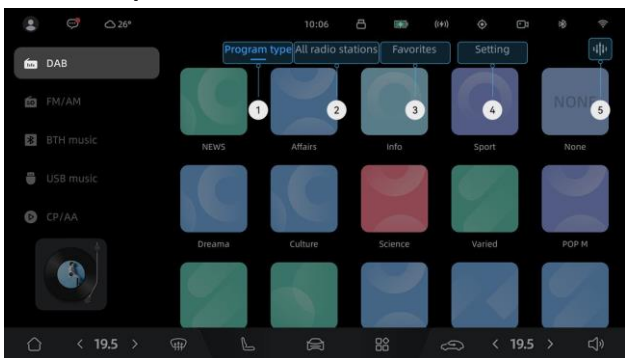

* Изображение приведено только в ознакомительных целях, реальное оборудование может иметь отличия.

Номер	Функция	Пояснение
2	Все станции	Нажмите на ярлык всех станций, чтобы отобразить все доступные в данный момент станции. Нажмите на любую станцию, чтобы перейти к интерфейсу воспроизведения и начать воспроизведение. Станции сортируются в порядке их обнаружения и идентификации, причем самые ранние из обнаруженных отображаются первыми.
3	Избранное	Нажмите на ярлык списка избранного, чтобы отобразить все станции, уже сохраненные для текущей учетной записи. Избранные станции сортируются в порядке их добавления в список, причем самые последние из добавленных отображаются первыми. Нажмите на станцию, чтобы перейти к интерфейсу воспроизведения и начать воспроизведение (если выбранная станция будет отсутствовать в текущем списке всех станций, то есть ее сигнал в данный момент не обнаруживается, то ее прослушивание не будет возможным, о чем появится всплывающее уведомление).
4	Настройки	Через настройки пользователи могут включать и выключать такие функции, как объявления и ссылки DAB.
5	Автонастройка	Нажатием этой кнопки запускается автоматический поиск станций. По завершении поиска формируется список всех доступных в текущей местности станций.

Номер	Функция	Пояснение
1	Тип передачи	Нажмите на ярлык типа передачи, чтобы отобразить текущий список категорий, содержащих доступные станции, такие как музыка, спорт, финансы и т. д. Выберите любую категорию, чтобы отобразить все доступные станции в этой категории. Нажмите на любую станцию, чтобы перейти к интерфейсу воспроизведения и начать воспроизведение.

Настройки

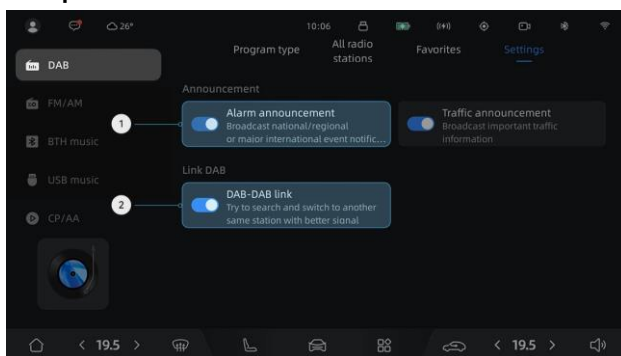

* Изображение приведено только в ознакомительных целях, реальное оборудование может иметь отличия.

Номер	Функция	Пояснение	Номер	Функция	Пояснение
1	Сообщения	Нажатием кнопки объявлений можно включить либо выключить их (экстренные сообщения нельзя отключить). Сообщения появляются в виде всплывающих окон. Закрыть появившееся сообщение можно, нажав на кнопку закрытия на его всплывающем окне (экстренное сообщение нельзя закрыть вручную), чтобы восстановить прослушивание выбранной программы вещания.	1	Индикатор станции, передающей автомобильные сообщения (TR)	Индикатор TR, отображающийся в интерфейсе радио FM, указывает на то, что текущая станция передает автомобильные сообщения.
2	Переключение частоты DAB	Нажатием одноименной кнопки можно включить либо выключить данную функцию. Когда она включена, радио DAB начнет искать альтернативную станцию с наилучшим сигналом в случае, если пропадет сигнал текущей станции. Если сигнал текущей станции перестанет приниматься, произойдет плавное переключение на альтернативную станцию, чтобы обеспечить непрерывность прослушивания.	2	Маркировка автомобильного сообщения (TA)	Индикатор TA, отображающийся в интерфейсе радио FM, указывает на то, что текущая радиопередача поддерживает автомобильные сообщения.
3	Сообщения		3	Сообщения	Расширенная поддержка отображения информации о текущей станции и воспроизводимой композиции. Сюда входят такие данные, как название станции, тип передачи, текстовая информация о передаче (название песни, исполнитель и альбом), отображаемая в режиме реального времени на основе динамического текстового контента.
4	Информация во время вещания		4	Информация во время вещания	При нажатии на кнопку сообщений отобразятся типы сообщений. Пользователи могут включить/отключить определенные типы сообщений (экстренные сообщения нельзя отключить). Сообщения появляются в виде всплывающих окон. Закрыть появившееся сообщение можно, нажав на кнопку закрытия на его всплывающем окне (экстренное сообщение нельзя закрыть вручную), чтобы восстановить прослушивание выбранной программы вещания.

Дополнительные возможности RDS в диапазоне FM

RDS (от англ. Radio Data System = система радиоданных, относится к беспроводной системе передачи данных в радиовещании) — технология передачи цифрового сигнала, используемая в FM-радиовещании. Она может отображать информацию о радиостанции и текущей песне (название станции, песни, альбома, имя исполнителя и т. п.). Эти данные передаются через кодеры RDS в сигнале вещания и отображаются на дисплее аудиосистемы автомобиля (должна быть поддержка RDS).

Через RDS могут также передаваться сообщения для своевременного и удобного информирования о чрезвычайных ситуациях и дорожной обстановке. Это поможет водителям избегать заторов на дорогах и опасных участков, повышая безопасность движения.

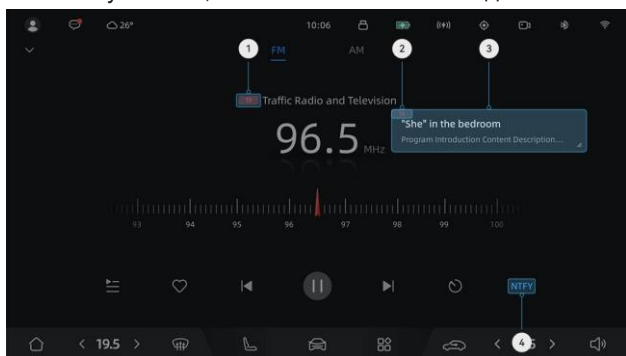

* Изображение приведено только в ознакомительных целях, реальное оборудование может иметь отличия.

Галерея

Войдите в Галерею для просмотра изображений и видео, хранящихся локально в памяти автомобильной системы или на карте памяти, а также для удобного управления визуальными ресурсами.

Вход в Галерею

Чтобы войти в Галерею, на центральном дисплее управления нажмите «**Центр приложений > Галерея**».

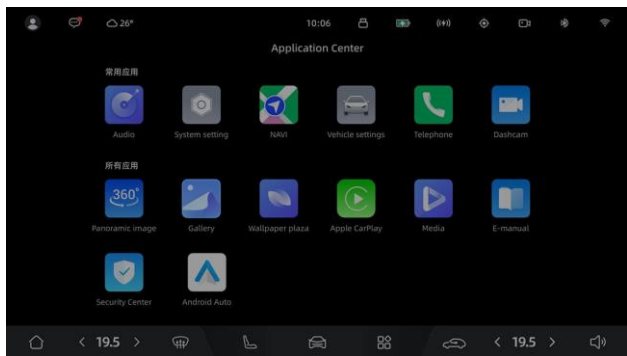

* Изображение приведено только в ознакомительных целях, реальное оборудование может иметь отличия.

Просмотр содержимого Галереи

Режим предпросмотра: изображения отображаются в уменьшенном виде, отсортированные хронологически (от недавних к более старым). Поддерживается прокрутка вверх и вниз, а также нажатие для просмотра.

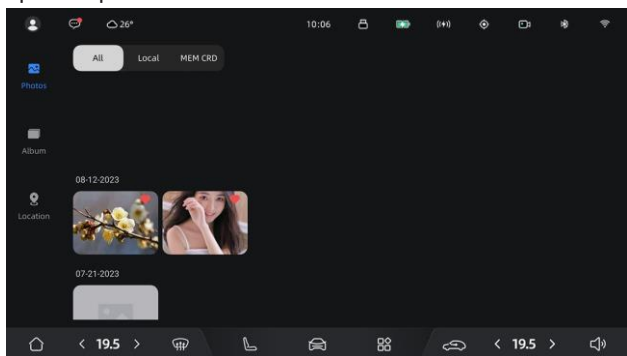

* Изображение приведено только в ознакомительных целях, реальное оборудование может иметь отличия.

Полноэкранный просмотр: нажмите на уменьшенное изображение, чтобы оно открылось на весь экран. Чтобы рассмотреть детали, изображения можно увеличивать и уменьшать двумя пальцами.

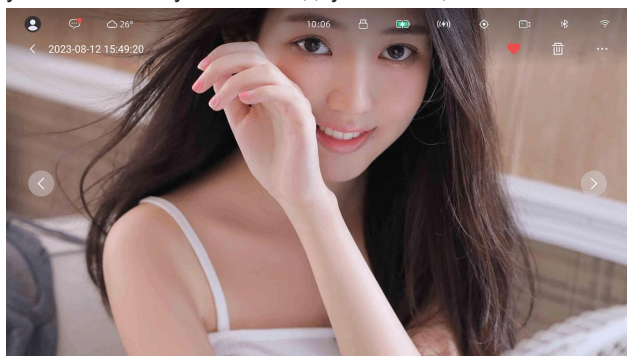

* Изображение приведено только в ознакомительных целях, реальное оборудование может иметь отличия.

Перенос изображений на USB-накопитель

Перемещение целой группой: вставьте USB-накопитель, в режиме предпросмотра долгим нажатием выберите те изображения/видео, которые вы хотите переместить сразу одной группой, нажмите значок перемещения в правом верхнем углу, чтобы **переместить** их на USB-накопитель.

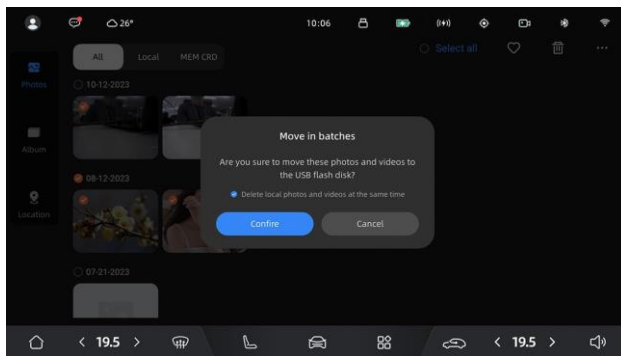

* Изображение приведено только в ознакомительных целях, реальное оборудование может иметь отличия.

Перемещение отдельного изображения: вставьте USB-накопитель, выберите изображение/видео, которое вы хотите переместить, нажмите значок перемещения в правом верхнем углу, чтобы **переместить** его на USB-накопитель.

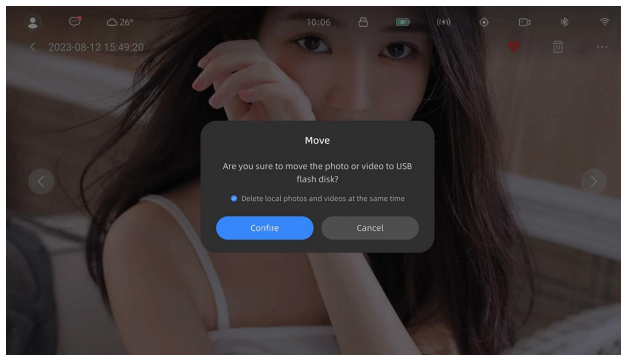

* Изображение приведено только в ознакомительных целях, реальное оборудование может иметь отличия.

Избранные изображения

Нажмите на ярлык «Избранное», чтобы добавить текущее изображение/видео в альбом «Избранное». Чтобы удалить текущее изображение/видео из альбома, нажмите на **ярлык** еще раз.

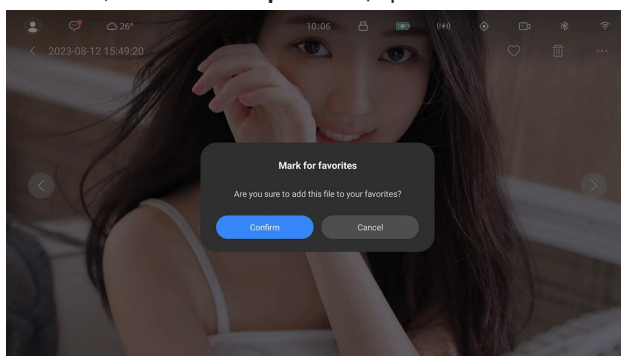

* Изображение приведено только в ознакомительных целях, реальное оборудование может иметь отличия.

⚠️ ВНИМАНИЕ

В целях безопасности не используйте функции Галереи во время движения.

Управление конфиденциальностью

Защита конфиденциальной информации

Чтобы защитить вашу личную информацию, вы можете свободно управлять включением и выключением камеры и микрофона, расположенных в салоне автомобиля. Когда автомобиль будет использовать камеру и микрофон, вы всегда будете это видеть и сможете легко отключить их одним нажатием.

Отключить камеру или микрофон автомобиля можно следующими способами:

- Нажмите на символ камеры, отображаемый в строке состояния на главной странице, чтобы отключить камеру или связанные с ней функции.



* Изображение приведено только в ознакомительных целях, реальное оборудование может иметь отличия.

- Проведите пальцем вниз от верхнего края дисплея, в раскрывшемся меню одним нажатием быстро отключите камеру салона автомобиля.

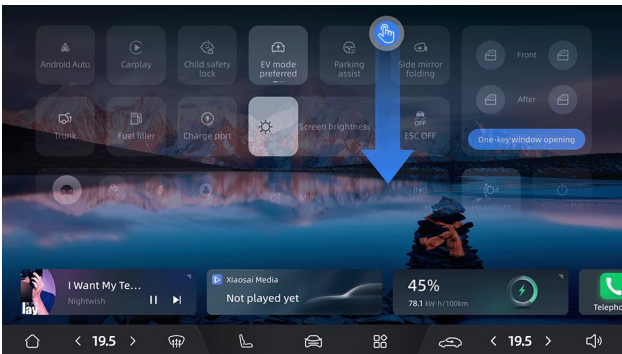

* Изображение приведено только в ознакомительных целях, реальное оборудование может иметь отличия.

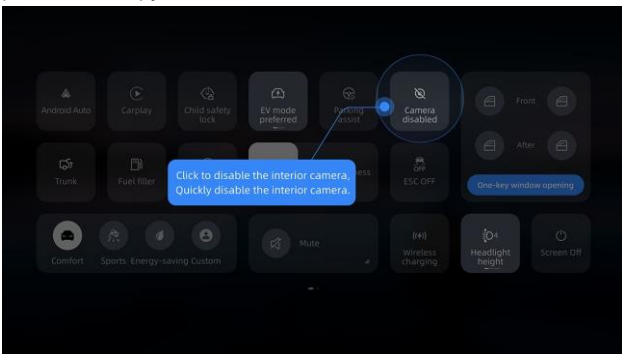

* Изображение приведено только в ознакомительных целях, реальное оборудование может иметь отличия.

- Нажмите на символ микрофона, отображаемый в строке состояния на главной странице, чтобы отключить его.

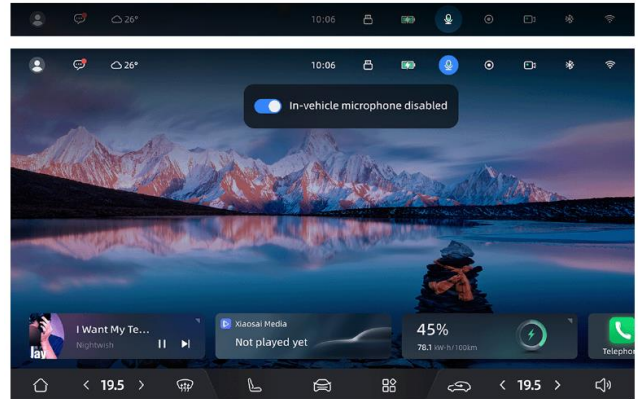

* Изображение приведено только в ознакомительных целях, реальное оборудование может иметь отличия.

- Проведите пальцем вниз от верхнего края дисплея, в раскрывшемся меню одним нажатием быстро отключите микрофон в салоне автомобиля.

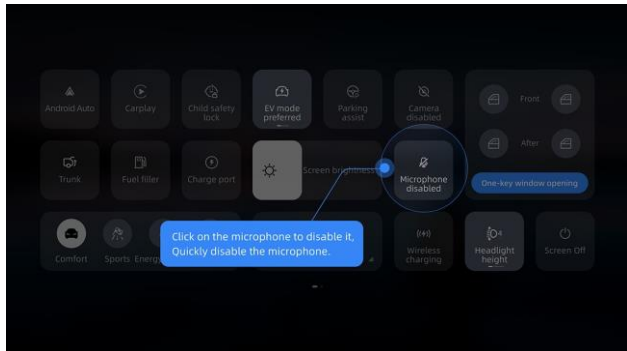

* Изображение приведено только в ознакомительных целях, реальное оборудование может иметь отличия.

1

2

3

4

5

6

7

8

9

10

11

12

13

Дополнительные настройки

Дисплей

В разделе настроек дисплея вы можете изменить обои, режим отображения и выполнить персонализацию центрального дисплея управления. В зависимости от ваших предпочтений вы также можете отрегулировать яркость центрального дисплея управления и дисплея комбинации приборов.

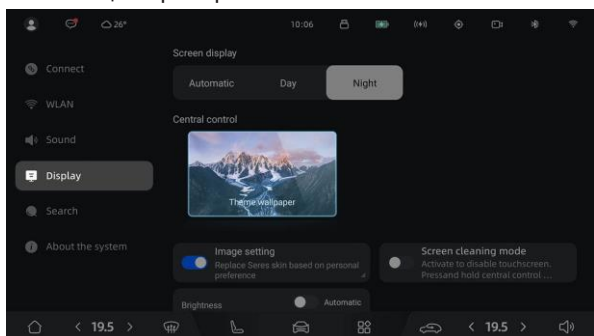

* Изображение приведено только в ознакомительных целях, реальное оборудование может иметь отличия.

Звук

Звуковые настройки

В интерфейсе управления звуком вы можете выбирать режим и приоритет звучания. Вы также можете настроить громкость для мультимедиа, телефона и рингтона в соответствии с вашими предпочтениями.

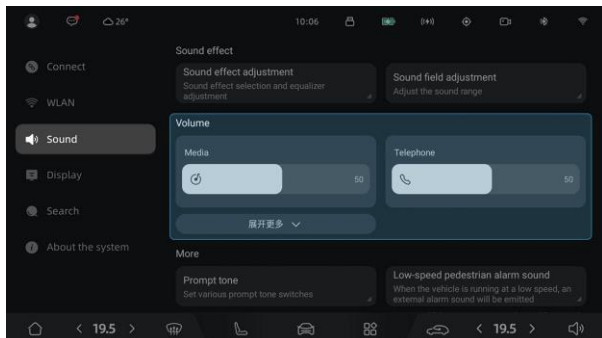

* Изображение приведено только в ознакомительных целях, реальное оборудование может иметь отличия.

Режимы звучания

Вы можете переключаться между режимами звучания и настраивать эквалайзер для воспроизведения музыки на свой вкус: есть три предустановленных режима и один пользовательский режим. Вы также можете путем перетаскивания изменять приоритет звучания для воспроизведения музыки в соответствии со своими предпочтениями.

Звук предупреждения при движении на низкой скорости

Электромобили менее шумны во время движения, поэтому, чтобы пешеходы замечали их присутствие или приближение, автоматически включается генерация звука, когда скорость вашего автомобиля падает ниже 20 км/ч. Здесь вы можете выбрать звуковой эффект для предупреждения пешеходов.

Bluetooth

После успешного сопряжения и подключения смартфона к автомобилю по Bluetooth, вы сможете звонить через систему автомобиля, получать доступ к контактам и истории вызовов вашего смартфона.

Сопряжение смартфона с автомобилем по Bluetooth

1. На своем смартфоне зайдите в «Настройки > Bluetooth», включите Bluetooth, и сделайте его **видимым для находящихся поблизости устройств с Bluetooth**.
2. На центральном дисплее управления перейдите в «Настройки системы > Подключения» и включите Bluetooth switch.

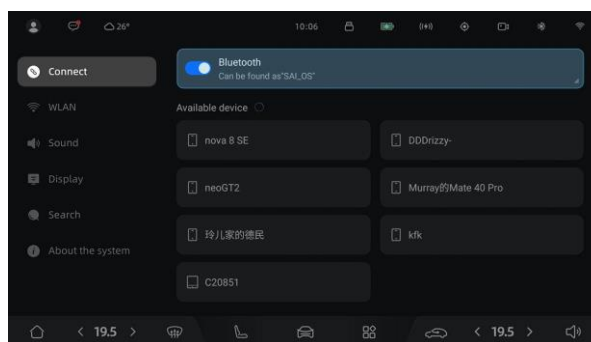

* Изображение приведено только в ознакомительных целях, реальное оборудование может иметь отличия.

3. На центральном дисплее управления нажмите на «Bluetooth», чтобы открыть экран сопряжения, выберите соответствующий смартфон и следуйте инструкциям на дисплее, чтобы завершить процесс сопряжения.

Синхронизация контактов телефона и журнала вызовов

После включения функции, когда смартфон подключен к автомобилю по Bluetooth, на центральном дисплее управления будут отображаться контакты и журналы вызовов со смартфона.

- При сопряжении смартфона с автомобилем по Bluetooth подтвердите права доступа автомобиля на смартфоне и выполните сопряжение, чтобы завершить синхронизацию.
- Если смартфон подключен к автомобилю с помощью Bluetooth, а на центральном дисплее управления не отображаются контакты телефона и журнал вызовов, выполните следующие действия:
 1. На центральном дисплее управления перейдите в «Настройки системы > Подключения > Bluetooth».
 2. Откройте интерфейс настроек Bluetooth, в настройках сопряженного устройства (вашего смартфона) включите синхронизацию контактов и журнала вызовов.
 3. На вашем смартфоне разрешите доступ к телефонной книге для автомобиля.

Отмена сопряжения смартфона с автомобилем по Bluetooth

На центральном дисплее управления или в меню настроек Bluetooth на мобильном устройстве выберите устройство, с которым вы хотите отменить сопряжение, в настройках этого устройства отмените сопряжение.

WLAN

Подключение к беспроводной локальной сети (Wireless Local Area Network, сокр. WLAN) помогает экономить на передаче мобильных данных. Для бесперебойного просмотра видео, прослушивания онлайн-музыки рекомендуется постоянно поддерживать автомобиль подключенным к сети WLAN.

1. На центральном дисплее управления перейдите в «**Настройки системы > Подключения**», включите WLAN, и автомобиль автоматически выполнит поиск сетей WLAN. Нажмите на карточку настроек WLAN, чтобы просмотреть доступные сети.

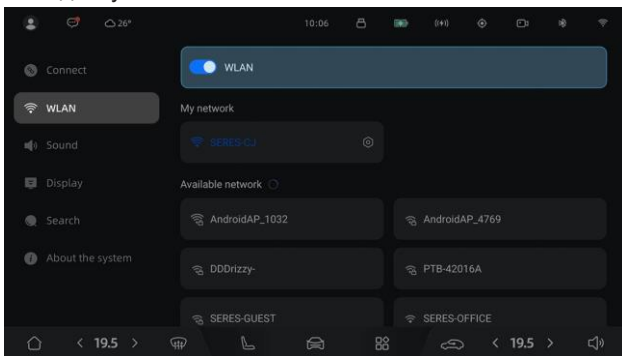

* Изображение приведено только в ознакомительных целях, реальное оборудование может иметь отличия.

2. Выберите сеть WLAN, которую хотите использовать, введите пароль (если это необходимо), затем нажмите кнопку подключения.

Для удаления текущего подключения к сети WLAN нажмите на названии сети WLAN и выберите удаление.

Примечание

- После подключения к сети, когда переключатель WLAN включен и автомобиль находится в зоне ее действия, автомобиль будет автоматически подключаться к этой сети. Если в зоне действия находится несколько ранее использованных сетей, автомобиль будет подключен к последней использованной сети.
- Вы также можете использовать функцию WLAN для подключения и использования личной точки доступа на вашем мобильном устройстве, однако в этом случае помните о расходе интернет-трафика.

Основные настройки системы

Вы можете установить язык системы и время, а также выбрать единицу измерения и режим отображения запаса хода.

Язык и время

На центральном дисплее управления перейдите в «**Настройки системы > Система > Язык и время**». Выберите желаемый язык и формат времени (24- либо 12-часовой), а также задайте часовой пояс.

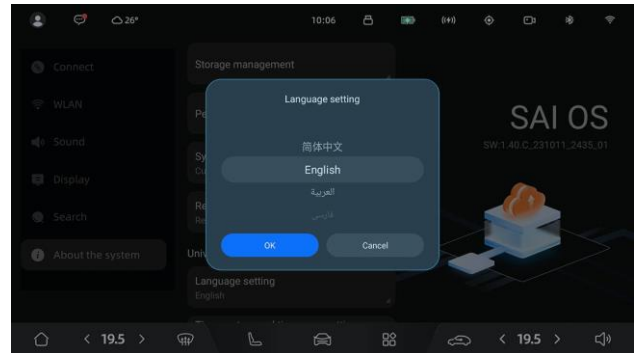

* Изображение приведено только в ознакомительных целях, реальное оборудование может иметь отличия.

Единицы измерения запаса хода

На центральном дисплее управления перейдите в «**Настройки системы > Система > Единица измерения и режим отображения запаса хода**». Здесь в зависимости от своих предпочтений вы можете выбрать единицу измерения и режим отображения запаса хода на дисплее комбинации приборов.



* Изображение приведено только в ознакомительных целях, реальное оборудование может иметь отличия.

Умный автомобиль

В этой главе вы узнаете об использовании интеллектуальных сценариев автомобиля. Внимательно прочитайте ее.

Интеллектуальный ассистент

Виртуальный ассистент (функционал не доступен в РФ)

На центральном дисплее управления находится ваш виртуальный ассистент. Вы можете активно с ним взаимодействовать, а в пути он приятно удивит вас своими способностями.

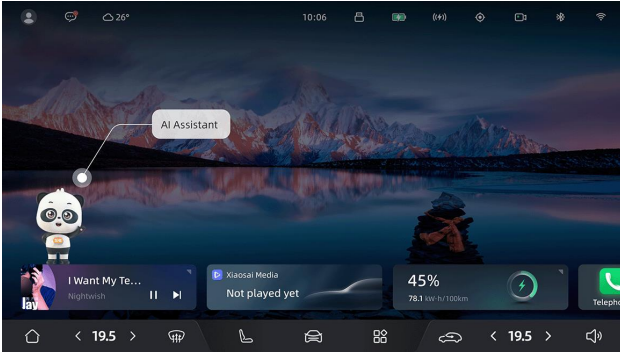

* Изображение приведено только в ознакомительных целях, реальное оборудование может иметь отличия.

Базовое взаимодействие

Взаимодействие путем нажатия

- Когда виртуальный ассистент отображается, краткое нажатие на него способно вызывать определенные интерактивные действия.
- Чувствительной рабочей областью виртуального ассистента является вся его фигура.



* Изображение приведено только в ознакомительных целях, реальное оборудование может иметь отличия.

Взаимодействие путем перетаскивания

- Когда виртуальный ассистент отображается, его можно перетащить в другую область экрана.

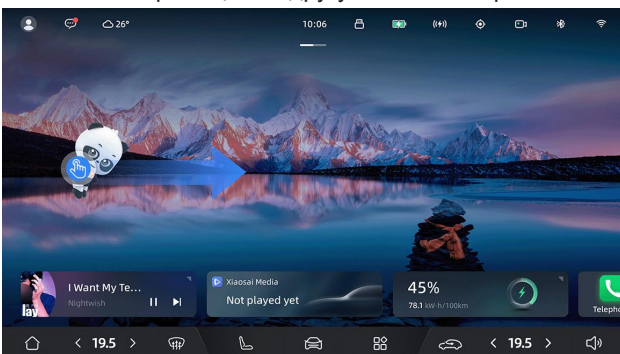

* Изображение приведено только в ознакомительных целях, реальное оборудование может иметь отличия.

Варианты отображения

При перетаскивании виртуального ассистента варианты его отображения будут варьироваться в зависимости от того, в каком месте экрана вы его отпустите:

На обоях

- Перетащите виртуального ассистента в интерактивную зону обоев и отпустите палец, чтобы переключиться на вариант его отображения на обоях.
- Состояние и положение виртуального ассистента не будут меняться при переходе с главной страницы.



* Изображение приведено только в ознакомительных целях, реальное оборудование может иметь отличия.

На виджете

- Перетащите виртуального ассистента в интерактивную зону над виджетами панели быстрого доступа и отпустите палец, чтобы переключиться на вариант его отображения на виджете.



* Изображение приведено только в ознакомительных целях, реальное оборудование может иметь отличия.

- Находясь на виджете, виртуальный ассистент прикрепится к нему и будет взаимодействовать с ним.



* Изображение приведено только в ознакомительных целях, реальное оборудование может иметь отличия.

- При перелистывании элементов быстрого доступа виртуальный ассистент будет перемещаться вместе со своим виджетом.

В форме виджета

- Перетащите виртуального ассистента в интерактивную зону панели быстрого доступа и отпустите палец, чтобы переключиться на вариант его отображения в форме виджета.

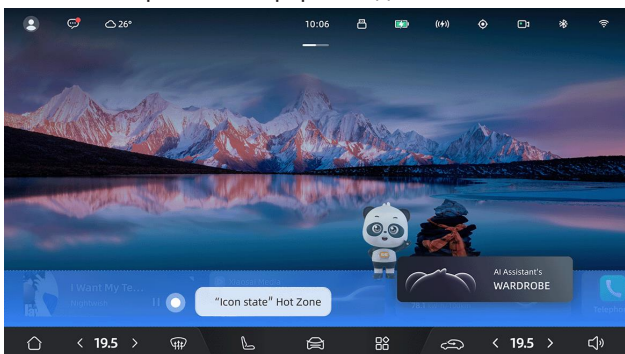

* Изображение приведено только в ознакомительных целях, реальное оборудование может иметь отличия.

- После переключения виртуальный помощник перестанет отображаться целиком и в режиме 3D, трансформировавшись в виджет на панели быстрого доступа.

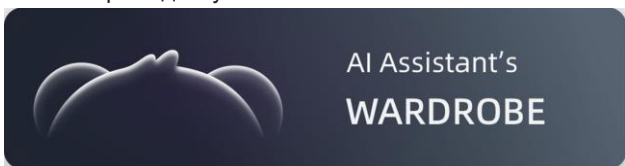

* Изображение приведено только в ознакомительных целях, реальное оборудование может иметь отличия.

- После нажатия на этот виджет откроется интерфейс персонализации виртуального ассистента.
- Интерфейс персонализации виртуального ассистента можно также открыть, перейдя на центральном дисплее управления в «Настройки системы > Дисплей > Настройки образа».

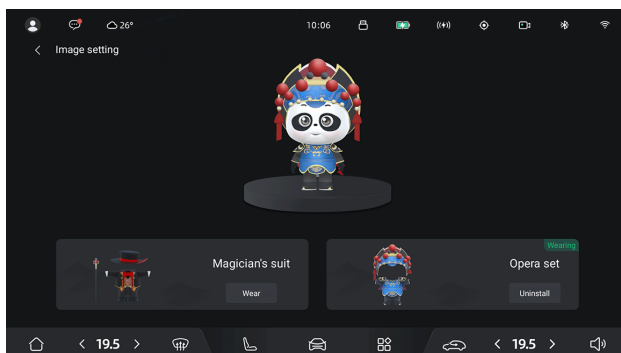

* Изображение приведено только в ознакомительных целях, реальное оборудование может иметь отличия.

- Чтобы восстановить отображение виртуального ассистента целиком и в 3D режиме, нажмите и удерживайте виджет, чтобы активировать его, и затем перетащите его из интерактивной зоны области панели быстрого доступа в другое место.

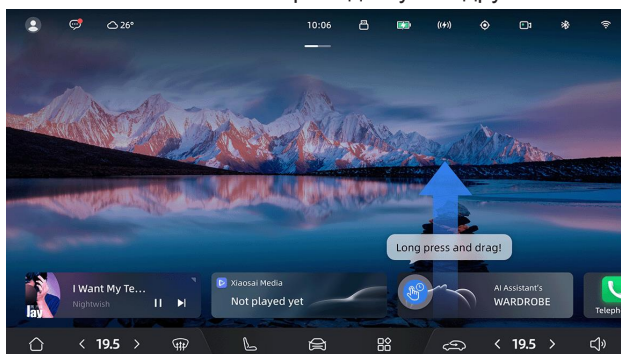

* Изображение приведено только в ознакомительных целях, реальное оборудование может иметь отличия.

Интеллектуальные сценарии

Режим отдыха

Для отдыха автомобиле вы можете использовать «Режим отдыха». После активации этого режима вы можете установить продолжительность отдыха: система климат-контроля будет автоматически поддерживать комфортную температуру, сиденье автоматически приведет в удобное положение, громкость музыки автоматически уменьшится до подходящего уровня, автомобиль заблокируется, окна закроются, атмосферная подсветка погаснет, а дисплей комбинации приборов выключится, чтобы максимально адаптировать салон для вашего отдыха.

Переход в интерфейс настроек режима отдыха

Перейти в интерфейс настроек режима отдыха можно несколькими способами:

1. Проведите пальцем вниз от верхнего края дисплея, в раскрывшемся меню проведите пальцем влево, чтобы отобразились карточки быстрого доступа к режимам интеллектуальных сценариев, нажмите карточку режима отдыха, чтобы немедленно открыть страницу его настроек.

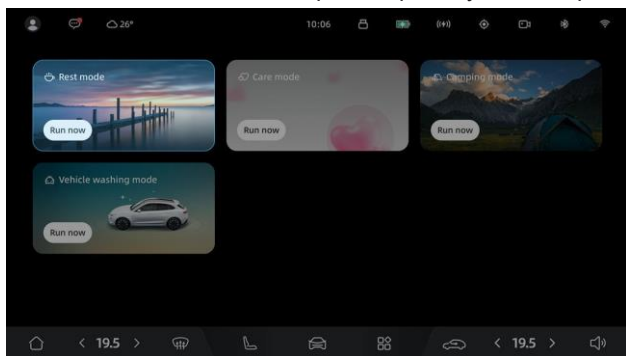

* Изображение приведено только в ознакомительных целях, реальное оборудование может иметь отличия.

2. Проведите пальцем по панели быстрого доступа, выберите виджет быстрого доступа к сценариям, где вы можете включить режим отдыха.



* Изображение приведено только в ознакомительных целях, реальное оборудование может иметь отличия.

Предварительные условия для режима отдыха

При активации режима отдыха должны быть соблюдены все следующие ниже условия; в противном случае появится всплывающее напоминание, и вы не сможете войти в режим отдыха:

- Автомобиль находится в режиме парковки («P»).

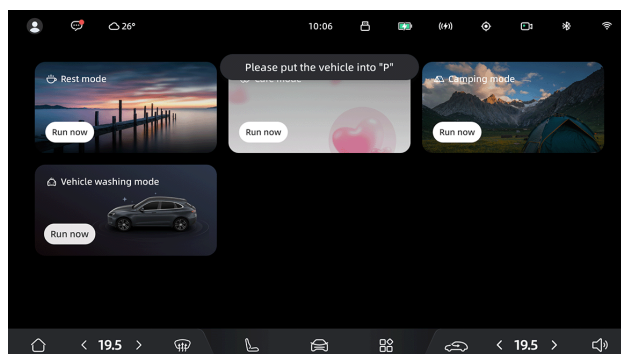

* Изображение приведено только в ознакомительных целях, реальное оборудование может иметь отличия.

- Текущий уровень заряда тяговой батареи не должен быть слишком низким.

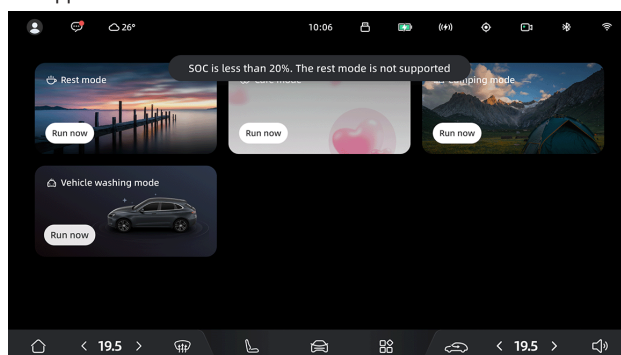

* Изображение приведено только в ознакомительных целях, реальное оборудование может иметь отличия.

Если уже будет запущен какой-то другой («XX») из режимов интеллектуальных сценариев, вам поступит напоминание об этом. Чтобы активировать режим отдыха, вам нужно будет выйти из режима «XX».

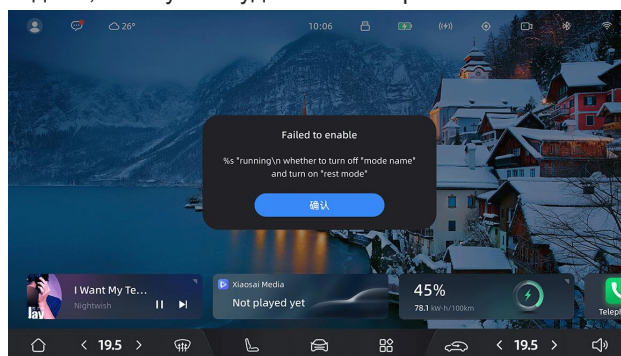

* Изображение приведено только в ознакомительных целях, реальное оборудование может иметь отличия.

Настройки режима отдыха

После активации режима отдыха вы сможете задать его длительность, выбрать обои для фона и подходящую для отдыха музыку.

Установка длительности: установить длительность режима отдыха можно через полноэкранный режим центрального дисплея управления в диапазоне от 5 до 60 мин с шагом в 5 мин. Также вы можете не задавать длительность, тогда по умолчанию режим будет действовать в течение 30 мин. После установки длительности будет отображаться количество минут до окончания действия режима отдыха и текущее время.

Выбор обоев и музыки: задать обои для режима отдыха можно через полноэкранный режим центрального дисплея управления. При выборе обоев будет варьироваться и связанная с ними музыка. Система запомнит обои и музыку, выбранные при самом последнем использовании режима отдыха.

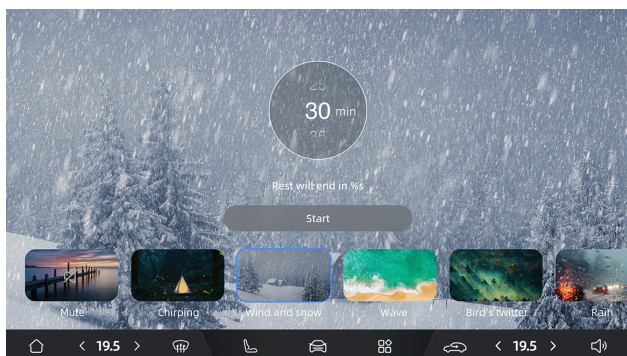

* Изображение приведено только в ознакомительных целях, реальное оборудование может иметь отличия.

Запуск режима отдыха

При запуске режима отдыха появится всплывающее уведомление об этом в виде текста, анимации и т. п. Вы можете прервать этот процесс, нажав кнопку «Завершить». В противном случае, после того как уведомление исчезнет, начнется автоматическая перенастройка сидений и закрытие окон. Позаботьтесь при этом о безопасности других пассажиров.

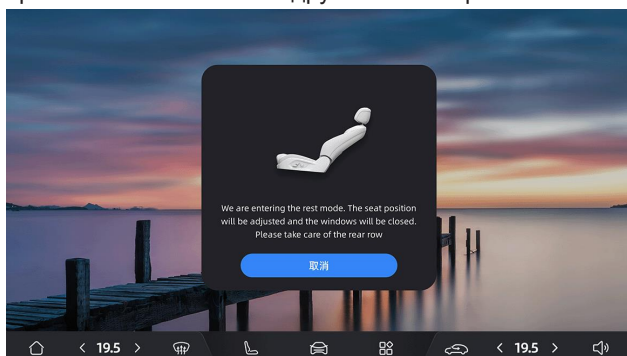

* Изображение приведено только в ознакомительных целях, реальное оборудование может иметь отличия.

После запуска режима будет выполнено следующее:

- Система климат-контроля переходит в режим интеллектуальной очистки воздуха (AUTO + 24 градуса); передние дефлекторы обдува будут отрегулированы таким образом, чтобы не направлять воздух прямо на отдыхающего, а интенсивность обдува будет установлена на минимум.
- Атмосферная подсветка сначала постепенно станет яркой, а затем погаснет; при этом выключатся дневные ходовые огни автомобиля.
- Окна закроются.
- Из исходного положения сиденье водителя или переднего пассажира раскладываются в комфортное положение.
- Дисплей комбинации приборов перейдет в спящий режим.
- Автомобиль заблокируется.

Отключение изображения на дисплее в режиме отдыха

После включения режима отдыха вы можете отключить изображение на центральном дисплее управления, нажав кнопку «Отключить изображение».

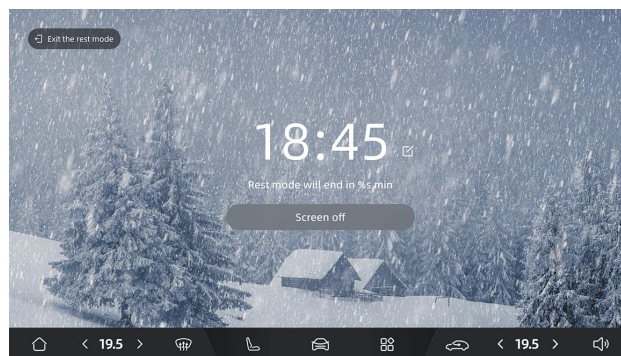

* Изображение приведено только в ознакомительных целях, реальное оборудование может иметь отличия.

Перенастройка

Во время отдыха вы можете нажать кнопку быстрого доступа, чтобы перенастроить длительность отдыха или выбрать другой вариант обоев и музыки. Причем это не повлияет на все остальные параметры режима отдыха (положение сиденья, настройки климат-контроля и т. п.).

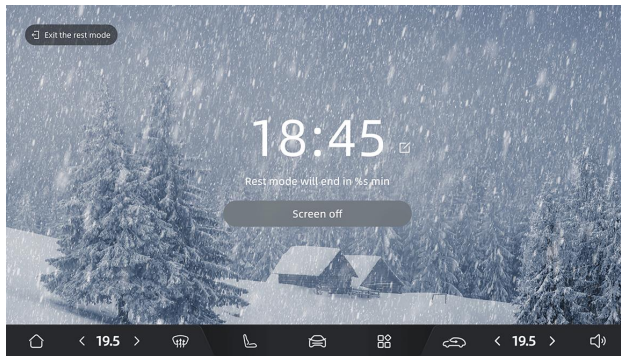

* Изображение приведено только в ознакомительных целях, реальное оборудование может иметь отличия.

Выход из режима отдыха

При выходе из режима покоя сиденье вернется в исходное положение, атмосферная подсветка восстановит свое состояние до перехода в режим отдыха, снаружи включатся дневные ходовые огни, а в салоне — дисплей комбинации приборов.

- При падении уровня заряда тяговой батареи ниже определенного уровня произойдет автоматический выход из режима отдыха.
- Для немедленного выхода из режима отдыха нажмите кнопку «Выйти из режима отдыха» на экране режима отдыха.

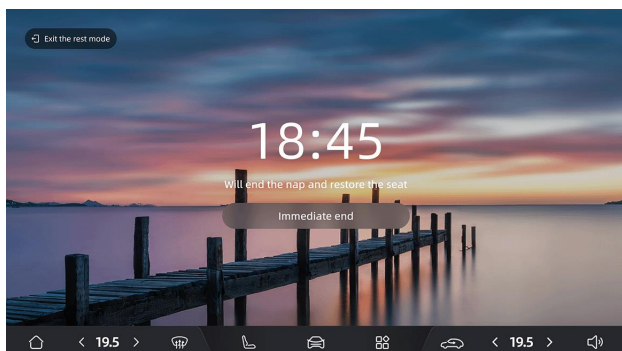

* Изображение приведено только в ознакомительных целях, реальное оборудование может иметь отличия.

- Для немедленного выхода из режима отдыха проведите пальцем вниз от верхнего края дисплея и нажмите кнопку «Немедленно завершить».

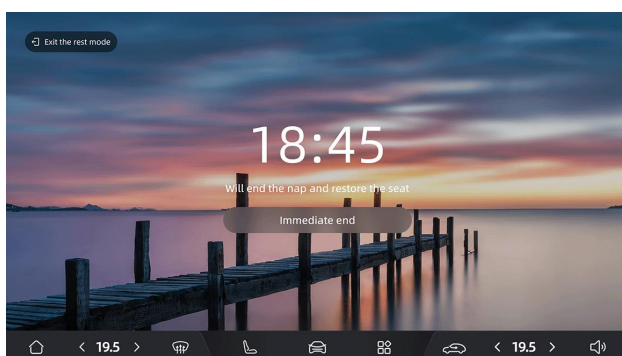

* Изображение приведено только в ознакомительных целях, реальное оборудование может иметь отличия.

- Если автомобиль будет не в режиме парковки («Р»), то произойдет автоматический выход из режима отдыха.
- При смене учетной записи произойдет автоматический выход из режима отдыха.
- По истечении заданного времени отдыха сработает и будет раздаваться в течение 60 секунд сигнал будильника, прежде чем произойдет автоматический выход из режима отдыха. Во время воспроизведения сигнала будильника вы можете выйти из режима отдыха немедленно, нажав кнопку выхода.

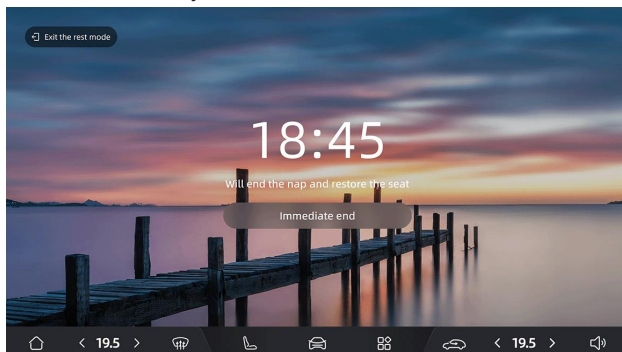

* Изображение приведено только в ознакомительных целях, реальное оборудование может иметь отличия.

- Проведите пальцем по панели быстрого доступа, выберите виджет быстрого доступа к сценариям, вернитесь в интерфейс режима отдыха, чтобы выйти из него.



* Изображение приведено только в ознакомительных целях, реальное оборудование может иметь отличия.

Режим мойки автомобиля

Если вы хотите помыть автомобиль, вы можете включить режим стационарной или режим конвейерной мойки.

Предварительные условия для стационарной мойки

При включении режима стационарной мойки должны быть соблюдены следующие условия, в противном случае появится всплывающее предупреждение, и вы не сможете войти в режим стационарной мойки:

- Скорость автомобиля должна быть менее 3 км/ч.

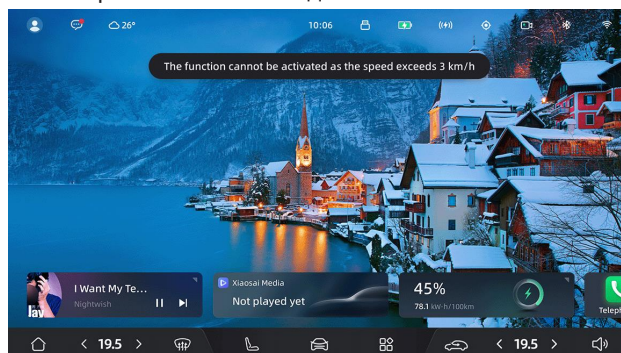

* Изображение приведено только в ознакомительных целях, реальное оборудование может иметь отличия.

Предварительные условия для конвейерной мойки

Находясь в режиме стационарной мойки, переключитесь в режим конвейерной мойки.

Включение режима стационарной мойки

При включении режима мойки автомобиля будут выполнены следующие действия: отключение климат-контроля и автоматических стеклоочистителей, закрытие окон, отключение функции дистанционной блокировки, выключение и блокировка генераторной установки, складывание наружных зеркал заднего вида и втягивание ручек дверей.

Зайти в интерфейс настроек режима мойки автомобиля можно любым из следующих способов:

- Проведите пальцем вниз от верхнего края дисплея, в раскрывшемся меню проведите пальцем влево, чтобы отобразились карточки быстрого доступа к режимам интеллектуальных сценариев, нажмите карточку режима мойки автомобиля, чтобы сразу включить режим стационарной мойки.

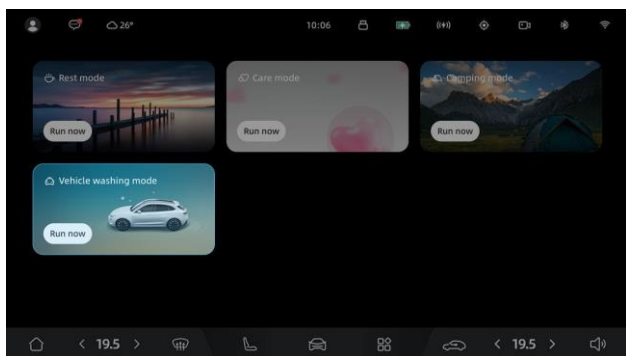

* Изображение приведено только в ознакомительных целях, реальное оборудование может иметь отличия.

- Проведите пальцем по панели быстрого доступа, выберите виджет быстрого доступа к сценариям, где вы можете включить режим мойки автомобиля.



* Изображение приведено только в ознакомительных целях, реальное оборудование может иметь отличия.

Включение режима конвейерной мойки

При включении режима конвейерной мойки будут выполнены следующие действия: включение режима рециркуляции воздуха в салоне, отключение автоматических стеклоочистителей, закрытие окон, закрытие двери багажника, выключение и блокировка генераторной установки, складывание наружных зеркал заднего вида, втягивание ручек дверей и блокировка дверей автомобиля.

- Вы можете переключиться в режим конвейерной мойки, нажав на экранную кнопку режима конвейерной мойки на дисплее центрального управления, находясь в режиме стационарной мойки.

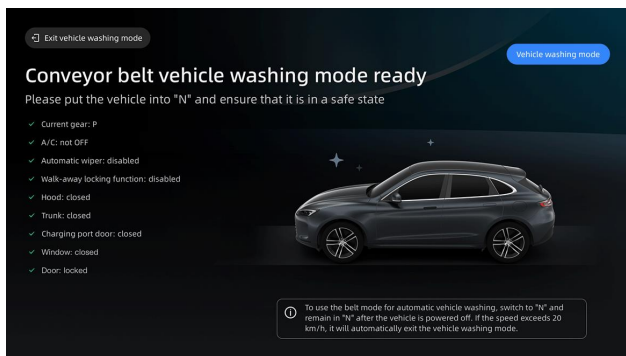

* Изображение приведено только в ознакомительных целях, реальное оборудование может иметь отличия.

Выход из режима мойки автомобиля

После выхода из режима мойки автомобиля будет восстановлено управление стеклоочистителем, восстановлены настройки функции дистанционной, разрешен запуск генераторной установки, разложены наружные зеркала, также произойдет возврат на главную страницу:

- При повышении скорости более 20 км/ч произойдет автоматический выход из режима мойки автомобиля.
- Чтобы немедленно выйти из режима мойки автомобиля, нажмите кнопку «Выход из режима мойки автомобиля».

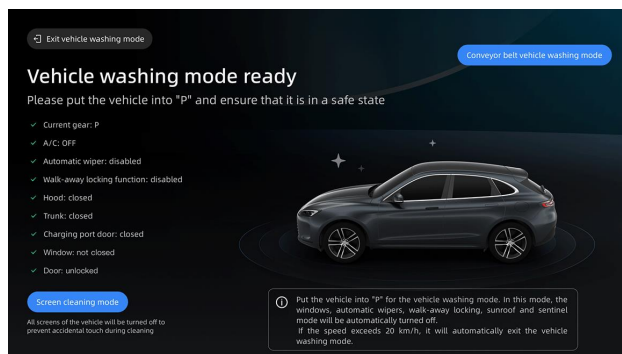

* Изображение приведено только в ознакомительных целях, реальное оборудование может иметь отличия.

- Чтобы немедленно выйти из режима мойки автомобиля, проведите пальцем вниз от верхнего края дисплея, затем проведите пальцем влево и нажмите кнопку «Завершить немедленно» на карточке быстрого доступа к режиму мойки автомобиля.

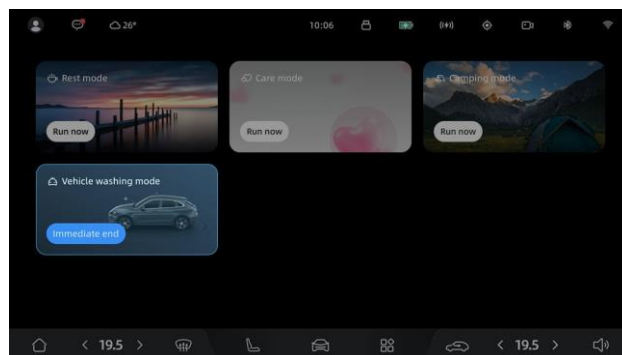

* Изображение приведено только в ознакомительных целях, реальное оборудование может иметь отличия.

1

2

3

4

5

6

7

8

9

10

11

12

13

Зарядка и заправка автомобиля

В этой главе вы узнаете о том, как автомобиль заряжать и заправлять топливом, и о связанных с этим мерах предосторожности. Внимательно прочитайте её.

Зарядка и питание

Перед началом зарядки

Автомобиль оснащен зарядным портом с разъемами двух типов, поэтому для зарядки автомобиля можно использовать разные зарядные станции.



* Изображение приведено только в ознакомительных целях, реальное оборудование может иметь отличия.

- ① Разъем медленной зарядки
- ② Разъем быстрой зарядки

Предупреждающие знаки высокого напряжения



* Изображение приведено только в ознакомительных целях, реальное оборудование может иметь отличия.

Высоковольтные компоненты имеют специальную маркировку. Не трогайте, не разбирайте и не заменяйте такие детали.

⚠ ОПАСНОСТЬ

- При эксплуатации автомобиля его высоковольтная система может находиться в состоянии высокого напряжения и разогреваться до высокой температуры. Поэтому следуйте инструкциям на маркировке, чтобы избежать травм вследствие воздействия высокого напряжения и высокой температуры.
- Пользователям и спасателям запрещается прикасаться к высоковольтным компонентам. Спасатели должны соблюдать все меры предосторожности (использовать средства индивидуальной защиты, в том числе спецодежду, диэлектрическую обувь, диэлектрические перчатки и т. д.).
- Не разбирайте, не снимайте и не заменяйте высоковольтные компоненты, высоковольтные кабели или разъемы. Высоковольтные кабели помечены оранжевым цветом для облегчения их идентификации.
- В случае пожара немедленно обратитесь в местную пожарно-спасательную службу.

ⓘ Примечание

Система зарядки автомобиля состоит из высоковольтных компонентов и высоковольтных кабелей, на поверхности которых предусмотрены явно указывающие на них предупреждающие знаки и символы. Высоковольтные кабели имеют герметичную защитную оболочку оранжевого цвета.

Меры предосторожности при зарядке

- Перед зарядкой проверьте состояние зарядного кабеля. Запрещается использовать зарядные кабели с поврежденной изоляцией или внешней оболочкой.
- Перед зарядкой убедитесь, что в зарядном порте автомобиля, на силовом оборудовании и зарядном устройстве нет воды или посторонних предметов, а металлические клеммы не имеют следов ржавчины или коррозии.
- Заряжайте автомобиль в безопасных окружающих условиях, избегайте дождя и влаги, а также держитесь подальше от источников пламени.
- Не модифицируйте и не разбирайте зарядный кабель, зарядную розетку и зарядное оборудование, иначе это может привести к сбою зарядки или даже вызвать возгорание.
- Для зарядки выбирайте сухие и проветриваемые помещения, не используйте зарядное оборудование в местах, где хранятся или используются топливо, краски, легковоспламеняющиеся и взрывоопасные материалы.
- Категорически запрещается использовать зарядный кабель в темных и влажных местах.
- Не позволяйте детям заряжать автомобиль.
- Не прикасайтесь к зарядному порту.
- В дождливую погоду зарядка допускается только под навесом.
- Если в процессе зарядки происходит резкое изменение погодных условий (сильный ветер, дождь, снег, гроза) убедитесь, что зарядный пистолет по-прежнему вставлен до конца и на нем отсутствует влага. В грозу запрещается прикасаться к зарядному кабелю и кузову автомобиля.
- Если во время зарядки вблизи зарядного порта обнаружится влага, для обеспечения безопасности отключите сначала подачу питания, затем извлеките вилку зарядного устройства из источника питания (не прикасайтесь к металлическим частям вилки руками или другими частями тела во избежание несчастного случая), после чего извлеките из порта зарядный пистолет. При необходимости используйте изолирующие перчатки, а также как можно скорее свяжитесь с дилером для проверки автомобиля.
- Если вы обнаружите, что от автомобиля исходит непонятный запах во время зарядки, немедленно прекратите зарядку.
- Во время зарядки запрещается сдавливать зарядный кабель.
- По завершении зарядки не отсоединяйте зарядное оборудование мокрыми руками или стоя в воде.

- Прежде чем начать движение, убедитесь, что зарядное оборудование извлечено из зарядного порта автомобиля..

⚠ ВНИМАНИЕ

- При установке зарядного пистолета убедитесь, что его блокировка срабатывает надлежащим образом. В противном случае не устанавливайте зарядный пистолет в зарядный порт автомобиля.
- Вставляйте и извлекайте зарядный пистолет с равномерным усилием, не наклоняя и не тряся его.

Настройки зарядки

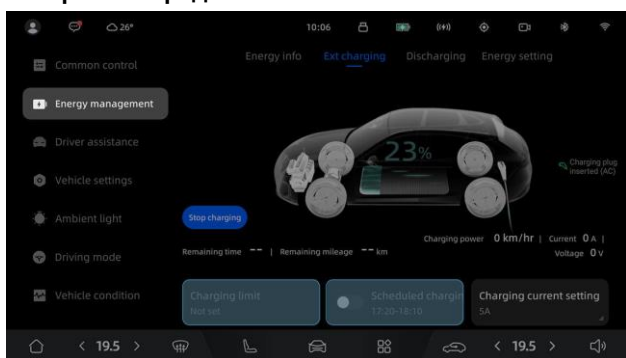

* Изображение приведено только в ознакомительных целях, реальное оборудование может иметь отличия.

Верхний предел зарядки: переместите ползунок «Верхнего предела зарядки» до нужного значения в процентах. По достижении этого значения зарядка будет прекращена автоматически.

Зарядка по расписанию: нажмите «Плановая зарядка», чтобы установить время ее начала и окончания. После завершения этой настройки, когда наступит время начала плановой зарядки, процесс зарядки запустится автоматически.

ℹ Примечание

- Вы можете настраивать верхний предел зарядки в диапазоне от 50% до 100%. Для повседневной эксплуатации рекомендуется выбирать значение между 50% и 90%, а для дальних поездок — между 90% и 100%. При выборе значения выше 90% скорость зарядки замедлится, поэтому такой вариант стоит использовать только при наличии достаточного для зарядки времени.
- Если вы уже заряжаете автомобиль, плановая зарядка будет недоступна. Поэтому если вам нужно запустить именно ее, то придется сначала прервать текущую зарядку.
- Для запуска плановой зарядки зарядный пистолет должен быть установлен заранее, в противном случае может произойти сбой плановой зарядки.
- Плановая зарядка доступна только для варианта зарядки от сетей переменного тока.

Индикация состояния зарядки



* Изображение приведено только в ознакомительных целях, реальное оборудование может иметь отличия.

По завершении зарядки индикатор на зарядном порте начнет постоянно гореть зеленым светом, а на дисплее комбинации приборов отобразится соответствующая информация.

ℹ Примечание

- Если во время зарядки произойдет сбой, в левой части дисплея комбинации приборов отобразится соответствующее сообщение.
- Если оно продолжит отображаться после выключения и повторного включения питания, а также нескольких попыток зарядки, немедленно обратитесь к дилеру.

Продолжительность зарядки

Продолжительность зарядки может варьироваться в зависимости от различных факторов, таких как установленные пределы зарядки, температура наружного воздуха, срок эксплуатации батареи и т. д. Состояние зарядки можно проверить на центральном дисплее управления.

⚠ ВНИМАНИЕ

- Когда заряд тяговой батареи достигнет установленного значения, зарядка прекратится.
- При слишком высокой или низкой температуре окружающей среды часть тока зарядки будет использоваться для поддержания оптимальной температуры тяговой батареи. Это может увеличить время зарядки.
- В холодных условиях эффективность зарядки тяговой батареи может уменьшаться или она вообще не сможет заряжаться. В таких случаях, когда вы подключаете зарядное устройство к порту зарядки автомобиля, система автоматически начинает подогревать тяговую батарею до требуемой температуры и после этого автоматически начинает зарядку.

ℹ Примечание

Ради продления срока службы тяговой батареи система противодействия непрерывному подзаряду позволяет заряжать ее до 100% только, если уровень заряда упал ниже 97%. Зарядка не начнется, если уровень заряда составляет от 97% до 100%. В случаях непрерывного подзаряда индикатор зарядного порта будет гореть синим светом.

Цвет и состояние индикатора зарядного порта

Цвет и состояние	Пояснение
Постоянный красный	Сбой зарядки
Мигающий синий	Подготовка к зарядке
Постоянный синий	Ожидание начала плановой зарядки
Постоянный зеленый	Каждая полоса означает 20% уровня заряда, указывая на текущий уровень заряда батареи или завершение зарядки
Мигающий зеленый	Каждая полоса означает 20% уровня заряда, указывая на то, что в данный момент батарея заряжается

ВНИМАНИЕ

- Проверить состояние процесса зарядки вы всегда можете по индикатору зарядного и порта либо на дисплее комбинации приборов.
- Неправильное использование зарядки может привести к сбоям зарядки. Если индикатор зарядного порта загорелся красным светом, извлеките зарядный пистолет, заблокируйте автомобиль, подождите некоторое время и повторите попытку. Если индикатор зарядного порта продолжит гореть красным светом, обратитесь за помощью к дилеру.

Зарядка на станциях переменного тока

Вы можете заряжать автомобиль (медленным способом) с помощью зарядных устройств и станций, подключенных к сетям переменного тока.

Зарядка с помощью зарядного устройства переменного тока

1. Остановите автомобиль и переключитесь в режим парковки («P»).
2. На центральном дисплее управления зайдите в «Настройки» > «Общее управление» и нажмите на кнопку зарядного порта, чтобы открыть крышку его лючка.

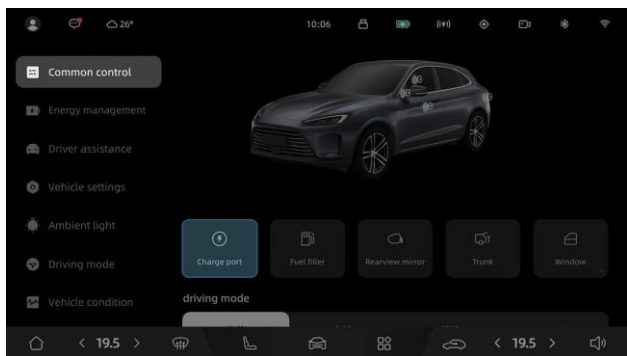

* Изображение приведено только в ознакомительных целях, реальное оборудование может иметь отличия.

3. Снимите уплотнительную крышку с разъема медленной зарядки.



* Изображение приведено только в ознакомительных целях, реальное оборудование может иметь отличия.

4. Нажмите на кнопку на зарядном пистолете, чтобы снять с него защитную крышку.
5. Вставьте зарядный пистолет в разъем медленной зарядки до щелчка, указывающего на то, что зарядный пистолет установлен правильно.



* Изображение приведено только в ознакомительных целях, реальное оборудование может иметь отличия.

6. Следуя инструкциям на станции для устройств медленной зарядки, запустите зарядку.
7. Через центральный экран управления вы можете задать верхний предел зарядки.
8. Если вам нужно остановить процесс зарядки еще до его завершения, на центральном дисплее управления перейдите в «Настройки» > «Управление электропитанием», нажмите кнопку завершения зарядки, чтобы ее прекратить.

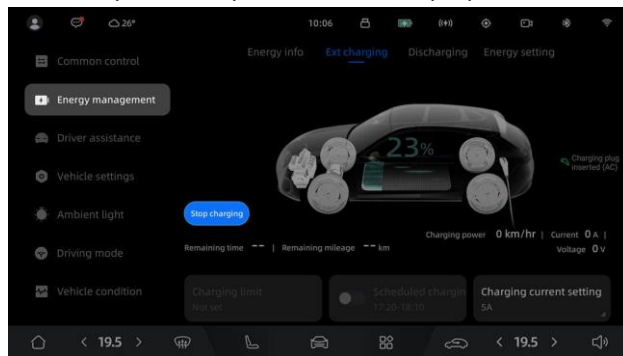

* Изображение приведено только в ознакомительных целях, реальное оборудование может иметь отличия.

9. По окончании зарядки нажмите на кнопку на зарядном пистолете и извлеките его.

Примечание

Если вам не удается извлечь зарядный пистолет стандартным способом, воспользуйтесь тросиком аварийной разблокировки пистолета медленной зарядки (см. стр. 158).

10. Установите на место уплотнительную крышку разъема медленной зарядки.
11. Закройте крышку лючка зарядного порта и нажмите на ее заднюю часть до полной фиксации.
12. Верните зарядный пистолет в исходное положение на зарядном устройстве переменного тока.

ПРЕДУПРЕЖДЕНИЕ

- Используйте только стандартные устройства медленной зарядки.
- На станции вы должны останавливать процесс зарядки в строгом соответствии с инструкцией по медленной зарядке от сетей переменного тока. В процессе зарядки запрещается извлекать или устанавливать зарядный пистолет переменного тока в произвольном порядке.

Примечание

- В холодных условиях эффективность зарядки тяговой батареи может уменьшаться, или она вообще не сможет заряжаться. В таких случаях, когда вы подключаете зарядное устройство к порту зарядки автомобиля, система автоматически начинает подогревать тяговую батарею до требуемой температуры и после этого автоматически начинает зарядку.

- В холодных условиях крышка лючка зарядного порта может не открыться из-за примерзания. В таком случае ее необходимо сначала отогреть или дать ей оттаять.

Зарядка на станциях постоянного тока

Вы можете заряжать автомобиль путем (быстрой) зарядки на зарядных станциях постоянного тока.

Зарядка с помощью зарядного устройства постоянного тока

1. Остановите автомобиль и переключитесь в режим парковки («Р»).
2. На центральном дисплее управления зайдите в «Настройки» > «Общее управление» и нажмите на кнопку зарядного порта, чтобы открыть крышку его лючка.

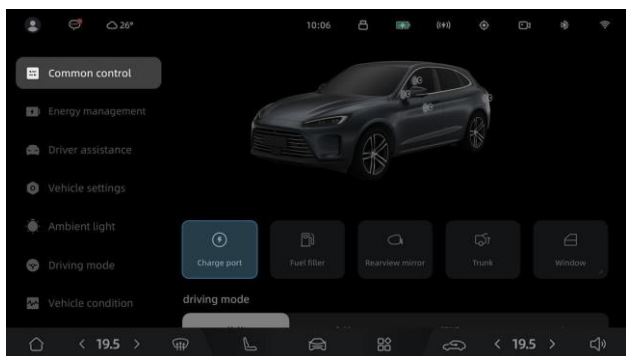

* Изображение приведено только в ознакомительных целях, реальное оборудование может иметь отличия.

3. Снимите уплотнительную крышку с разъема быстрой зарядки (сначала снимается крышка с верхнего разъема, потом с нижнего).



* Изображение приведено только в ознакомительных целях, реальное оборудование может иметь отличия.

4. Нажмите на кнопку на зарядном пистолете, чтобы снять с него защитную крышку.
5. Вставьте зарядный пистолет в разъем быстрой зарядки до щелчка, указывающего на то, что зарядный пистолет установлен правильно.

* Изображение приведено только в ознакомительных целях, реальное оборудование может иметь отличия.

6. Следуя инструкциям на станции для устройств быстрой зарядки, запустите зарядку.
7. Через центральный экран управления вы можете задать верхний предел зарядки.
8. Если вам нужно остановить процесс зарядки еще до его завершения, на центральном дисплее управления перейдите в «Настройки» > «Управление электропитанием», нажмите кнопку завершения зарядки, чтобы ее прекратить.

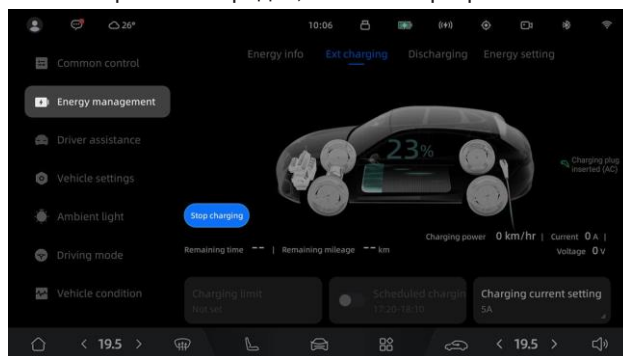

* Изображение приведено только в ознакомительных целях, реальное оборудование может иметь отличия.

9. По окончании зарядки нажмите на кнопку на зарядном пистолете и извлеките его.
10. Установите на место уплотнительную крышку разъема быстрой зарядки.
11. Закройте крышку лючка зарядного порта и нажмите на ее заднюю часть до полной фиксации.
12. Верните зарядный пистолет в исходное положение на зарядном устройстве постоянного тока.

⚠ ПРЕДУПРЕЖДЕНИЕ

- Используйте только стандартные устройства быстрой зарядки.
- На станции вы должны заряжать автомобиль и при необходимости останавливать процесс зарядки в строгом соответствии с инструкцией по быстрой зарядке от сетей постоянного тока. В процессе зарядки запрещается извлекать или устанавливать зарядный пистолет постоянного тока в произвольном порядке.

ℹ Примечание

- В холодных условиях эффективность зарядки тяговой батареи может уменьшаться, или она вообще не сможет заряжаться. В таких случаях, когда вы подключаете зарядное устройство к порту зарядки автомобиля, система автоматически начинает подогревать тяговую батарею до требуемой температуры и после этого автоматически начинает зарядку.
- В холодных условиях крышка лючка зарядного порта может не открыться из-за примерзания. В таком случае ее необходимо сначала отогреть или дать ей оттаять.
- Чтобы быстрая зарядка была максимально эффективной, используйте зарядные станции постоянного тока соответствующей мощности.



Зарядка от бытовой электросети с помощью портативного зарядного кабеля

Вы можете заряжать автомобиль путем (медленной) зарядки от бытовых сетей переменного тока.

Зарядка от бытовой розетки с помощью портативного зарядного кабеля

1. Остановите автомобиль и переключитесь в режим парковки («Р»).
2. На центральном дисплее управления зайдите в «Настройки» > «Общее управление» и нажмите на кнопку зарядного порта, чтобы открыть крышку его лючка.

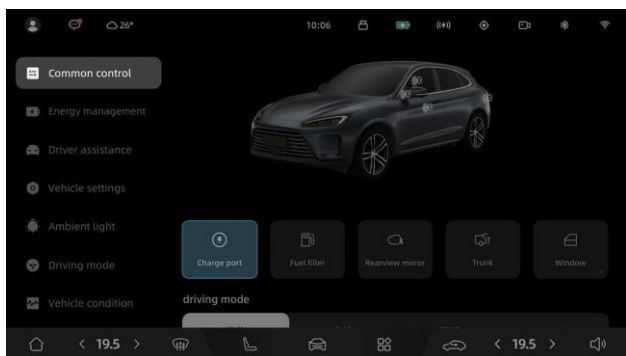

* Изображение приведено только в ознакомительных целях, реальное оборудование может иметь отличия.

3. Снимите уплотнительную крышку с разъема медленной зарядки.



* Изображение приведено только в ознакомительных целях, реальное оборудование может иметь отличия.

4. Нажмите на кнопку на зарядном пистолете, чтобы снять с него защитную крышку.
5. Вставьте зарядный пистолет в разъем медленной зарядки до щелчка, указывающего на то, что зарядный пистолет установлен правильно.

6. Вставьте вилку на другом конце зарядного кабеля в бытовую розетку 220 В, и автомобиль начнет заряжаться автоматически.
7. Через центральный экран управления вы можете задать верхний предел зарядки.
8. Если вам нужно остановить процесс зарядки еще до его завершения, на центральном дисплее управления перейдите в «Настройки» > «Управление электропитанием», нажмите кнопку завершения зарядки, чтобы ее прекратить.

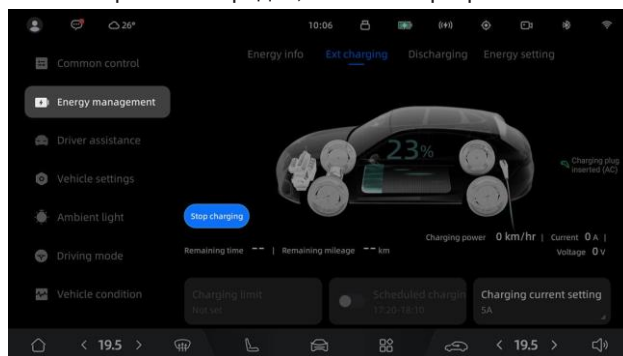

* Изображение приведено только в ознакомительных целях, реальное оборудование может иметь отличия.

9. По окончании зарядки нажмите на кнопку на зарядном пистолете и извлеките его.

Примечание

Если вам не удастся извлечь зарядный пистолет стандартным способом, воспользуйтесь тросиком аварийной разблокировки пистолета медленной зарядки (см. стр. 158).

10. Извлеките вилку из бытовой розетки 220 В.
11. Установите на место уплотнительную крышку разъема медленной зарядки.
12. Закройте крышку лючка зарядного порта и нажмите на ее заднюю часть до полной фиксации.
13. Верните зарядный кабель на место его постоянного хранения.

ПРЕДУПРЕЖДЕНИЕ

- Для зарядки тяговой батареи рекомендуется использовать розетки сети переменного тока с напряжением 220В в соответствии с требованиями местных и общенациональных стандартов.
- Запрещается использовать розетки с явными следами износа и повреждений.
- Чтобы не допустить повреждения лакокрасочного покрытия кузова, убедитесь,

1

2

3

4

5

6

7

8

9

10

11

12

13



* Изображение приведено только в ознакомительных целях, реальное оборудование может иметь отличия.

ПРЕДУПРЕЖДЕНИЕ

прервать зарядку вследствие перегрева.

- Во время зарядки не отсоединяйте зарядный кабель от розетки

Примечание

- Портативный зарядный кабель для домашнего использования приобретается отдельно. Подробности уточняйте у дилера.
- В холодных условиях крышка лючка зарядного порта может не открыться из-за примерзания. В таком случае ее необходимо сначала отогреть или дать ей оттаять.
- В холодных условиях эффективность зарядки тяговой батареи может уменьшаться, или она вообще не сможет заряжаться. В таких случаях, когда вы подключаете зарядное устройство к порту зарядки автомобиля, система автоматически начинает подогревать тяговую батарею до требуемой температуры и после этого автоматически начинает зарядку

Плановая зарядка

Функция плановой зарядки может помочь вам рационально расходовать электроэнергию, позволяя выполнять зарядку автомобиля в период, когда тариф на электроэнергию наиболее низкий.

1. Остановите автомобиль и переключитесь в режим парковки («P»).
2. На центральном дисплее управления перейдите в «Настройки» > «Управление электропитанием» и нажмите «Плановая зарядка», чтобы настроить время ее начала и окончания.

Примечание

- В разделе «Плановая зарядка» можно включить опцию «Продолжить зарядку, если верхний предел еще не достигнут».
- Если при включенной опции «Продолжить зарядку, если верхний предел еще не достигнут» зарядный пистолет будет вставлен позже установленного времени начала плановой зарядки, то зарядка не начнется. В этом случае необходимо отключить функцию плановой зарядки или установить новое время ее начала.

что защитная крышка зарядного пистолета находится в правильном положении и не соприкасается с автомобилем.

- Перед зарядкой убедитесь, что вилка зарядного кабеля подключена к розетке 220 В с заземлением.
- Убедитесь, что зарядный кабель или пистолет не находятся под воздействием прямых солнечных лучей. Если они подвергаются прямому воздействию солнечного света, защита от перегрева в блоке управления или в пистолете может ограничить или совсем

3. Через центральный дисплей управления вы можете установить верхний предел зарядки (см. стр. 150).
4. На центральном дисплее управления зайдите в «Настройки» > «Общее управление» и нажмите на кнопку зарядного порта, чтобы открыть крышку его лючка.

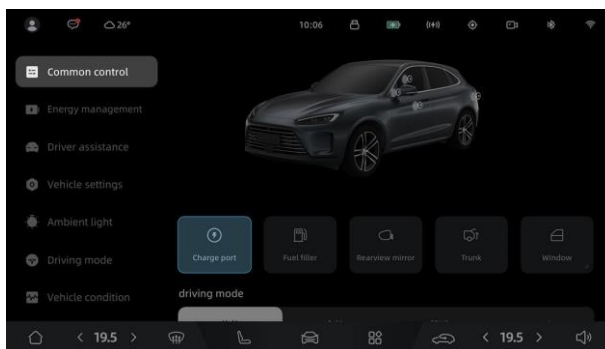

* Изображение приведено только в ознакомительных целях, реальное оборудование может иметь отличия.

5. Снимите уплотнительную крышку с разъема медленной зарядки.



* Изображение приведено только в ознакомительных целях, реальное оборудование может иметь отличия.

6. Нажмите на кнопку на зарядном пистолете, чтобы снять с него защитную крышку.



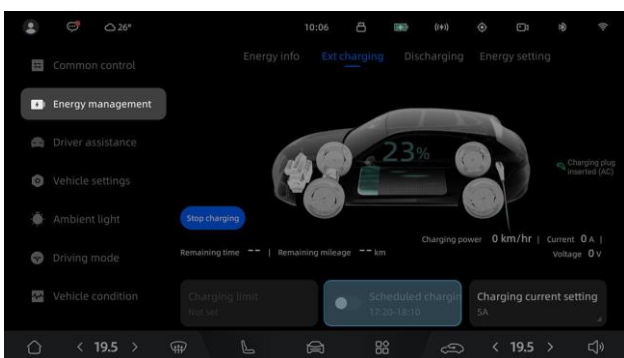

* Изображение приведено только в ознакомительных целях, реальное оборудование может иметь отличия.

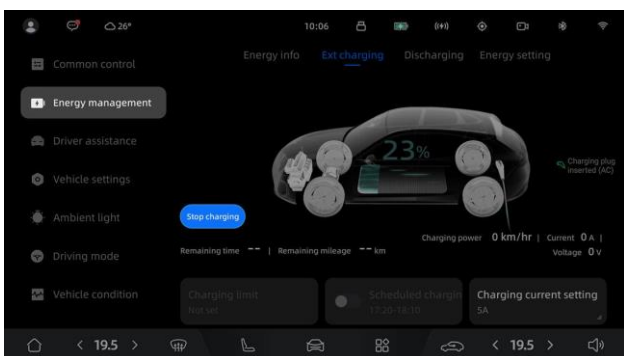

* Изображение приведено только в ознакомительных целях, реальное оборудование может иметь отличия.

10. По окончании зарядки нажмите на кнопку на зарядном пистолете и извлеките его.

Примечание

Если вам не удастся извлечь зарядный пистолет стандартным способом, воспользуйтесь тросиком аварийной разблокировки пистолета медленной зарядки (см. стр. 158).

11. Установите на место уплотнительную крышку разъема медленной зарядки.
12. Закройте крышку лючка зарядного порта и нажмите на ее заднюю часть до полной фиксации.
13. Верните зарядный пистолет в исходное положение на зарядном устройстве переменного тока.

ПРЕДУПРЕЖДЕНИЕ

Подробнее об обеспечении безопасности при зарядке см. в разделе «Меры предосторожности при зарядке».

Примечание

- В холодных условиях эффективность зарядки тяговой батареи может уменьшаться, или она вообще не сможет заряжаться. В таких случаях, когда вы подключаете зарядное устройство к порту зарядки автомобиля, система автоматически начинает подогревать тяговую батарею до требуемой температуры и после этого автоматически начинает зарядку.
- В холодных условиях крышка лючка зарядного

* Изображение приведено только в ознакомительных целях, реальное оборудование может иметь отличия.

7. Вставьте зарядный пистолет в разъем медленной зарядки до щелчка, указывающего на то, что зарядный пистолет установлен правильно.
8. Как только зарядный пистолет заблокируется, функция плановой зарядки активируется.
9. Если вам нужно остановить процесс зарядки еще до его завершения, на центральном дисплее управления перейдите в «Настройки» > «Управление электропитанием», нажмите кнопку завершения зарядки, чтобы ее прекратить.

1

2

3

4

5

6

7

8

9

10

11

12

13

порта может не открыться из-за примерзания.
В таком случае ее необходимо сначала
отогреть или дать ей оттаять.

Питание внешних электроприборов за счет энергии автомобиля

Через разъем медленной зарядки и адаптер V2L можно обеспечить питание и зарядку внешних устройств за счет энергии тяговой батареи автомобиля. Это могут быть осветительные приборы, электрические печи малой мощности и другие бытовые приборы, у которых потребляемая мощность не превышает 3,3 кВт.

1. Остановите автомобиль и переключитесь в режим парковки («P»).
2. На центральном дисплее управления зайдите в «Настройки» > «Общее управление» и нажмите на кнопку зарядного порта, чтобы открыть крышку его лючка.

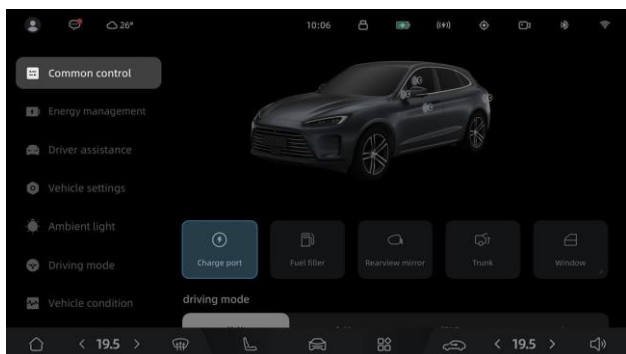

* Изображение приведено только в ознакомительных целях, реальное оборудование может иметь отличия.

3. Снимите уплотнительную крышку с разъема медленной зарядки.



* Изображение приведено только в ознакомительных целях, реальное оборудование может иметь отличия.

4. Нажмите на кнопку на пистолете адаптера V2L, чтобы снять с него защитную крышку.
5. Вставьте пистолет адаптера V2L в разъем медленной зарядки до щелчка, указывающего на то, что пистолет установлен правильно.



* Изображение приведено только в ознакомительных целях, реальное оборудование может иметь отличия.

6. После установки пистолета адаптера V2L на центральном дисплее управления появится диалоговое окно. Нажмите на кнопку «Разрешить» в этом окне, чтобы автомобиль через вставленный пистолет адаптера V2L начал подавать питание на розетку 220 В, которая находится на другом конце его кабеля.
7. Завершив использование этой функции, на центральном дисплее зайдите в «Настройки» > «Управление электропитанием», нажмите кнопку прекращения расхода энергии батареи.

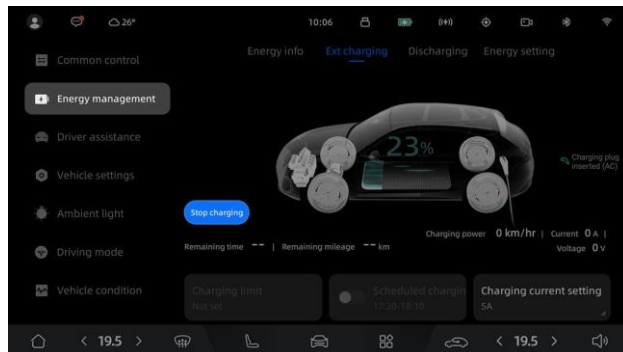

* Изображение приведено только в ознакомительных целях, реальное оборудование может иметь отличия.

8. Нажмите на кнопку на пистолете адаптера V2L, чтобы извлечь его.

Примечание

Если вам не удастся извлечь зарядный пистолет стандартным способом, воспользуйтесь тросиком аварийной разблокировки пистолета медленной зарядки (см. стр. 158).

9. Установите на место уплотнительную крышку разъема медленной зарядки.
10. Закройте крышку лючка зарядного порта и нажмите на ее заднюю часть до полной фиксации.
11. Верните адаптер V2L на место его хранения.

ВНИМАНИЕ

- Эта функция доступна, если уровень заряда тяговой батареи превышает 15%, при падении уровня заряда ниже 10% она автоматически выключается.
- Не превращайте адаптер V2L в источник питания домашней электросети, чтобы избежать повреждения автомобиля.

Примечание

- При использовании этой функции обращайте внимание на уровень заряда тяговой батареи и не допускайте ее сильного разряда.
- В холодных условиях крышка лючка зарядного порта может не открыться из-за примерзания. В таком случае ее необходимо сначала отогреть или дать ей оттаять.
- Для использования функции V2L необходим специальный адаптер с пистолетом, который приобретается отдельно. Подробности уточняйте у дилера.

Функция аварийной разблокировки зарядного пистолета

Если зарядный пистолет, вставленный в разъем медленной зарядки не разблокируется для его извлечения, то можно воспользоваться тросиком аварийной разблокировки. Тросик аварийной разблокировки находится слева в багажнике.

1. Откройте багажник (см. стр. 57).
2. С помощью подходящего инструмента снимите декоративную панель с левой стороны багажника.

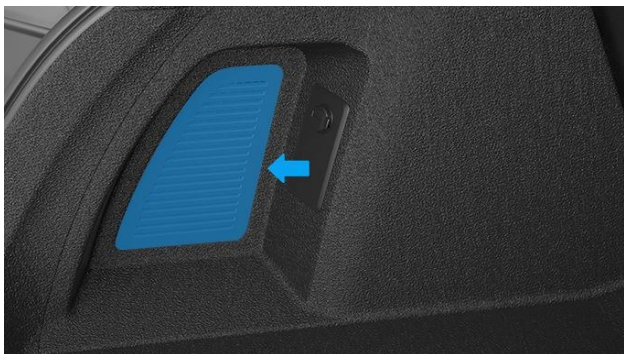

* Изображение приведено только в ознакомительных целях, реальное оборудование может иметь отличия.

3. Потяните за тросик аварийной разблокировки, чтобы разблокировать зарядный пистолет, вставленный в разъем медленной зарядки.



* Изображение приведено только в ознакомительных целях, реальное оборудование может иметь отличия.

ВНИМАНИЕ

Тросик аварийной разблокировки пистолета для медленной зарядки следует использовать только в экстренных случаях. Если с центрального дисплея управления не удастся разблокировать зарядный пистолет, вставленный в разъем медленной зарядки, обратитесь как можно скорее к дилеру для устранения неисправности.

Примечание

Если приведенный выше способ также не помогает разблокировать зарядный пистолет, вставленный в разъем медленной зарядки, свяжитесь с дилером для получения помощи.

Заправка топливом

Меры предосторожности при заправке топливом

Бензин — легко воспламеняющееся вещество. Неправильное обращение с ним может повлечь за собой риск возникновения взрыва и пожара.

Перед тем как приступить к заправке, обратите внимание на следующие меры предосторожности:

ОПАСНОСТЬ

- Держитесь подальше от источников огня и открытого пламени, избегайте появления искр и не курите.
- Во время заправки автомобиля не включайте питание автомобиля.
- Избегайте вдыхания паров топлива и попадания топлива на кожу или в глаза. Не допускайте контакта детей с топливом.

ПРЕДУПРЕЖДЕНИЕ

- Топливо в парообразном или жидком состоянии может воспламениться от контакта с огнем или искры, что может привести к серьезным травмам или даже смерти.
- Для предотвращения травм обязательно ознакомьтесь и следуйте всем инструкциям на автозаправочной станции.
- При заправке не пользуйтесь мобильным телефоном.
- Не оставляйте заправочный пистолет без присмотра.
- Не допускайте контакта детей с заправочным пистолетом и не позволяйте им самим осуществлять заправку.
- Статическое электричество может вызвать искру и воспламенить пары топлива, что создаст риск пожара и взрыва. Перед контактом с заправочным пистолетом необходимо обязательно снять статическое электричество.
- Не вставляйте заправочный пистолет слишком быстро, иначе топливо может разлиться. Если бак слишком полон, может произойти выплескивание топлива, особенно в жаркую погоду. Поэтому перед началом заправки медленно вставьте заправочный пистолет и убедитесь, что он надежно зафиксирован в заправочной горловине бака.

ВНИМАНИЕ

При заправке соблюдайте следующие правила:

- Не включайте питание автомобиля до завершения заправки и закрытия крышки лючка топливного бака.
- Остановите заправку после того, как заправочный пистолет автоматически отключит заправку топливом.
- Не допускайте перелива топлива. По окончании заправки выждите несколько секунд, прежде чем извлечь заправочный пистолет, чтобы избежать разбрызгивания топлива. В случае перелива топлива немедленно удалите

его остатки с лакокрасочного покрытия кузова, иначе оно может повредиться.

- Чтобы избежать повреждения катализатора, всегда используйте только неэтилированное топливо (без свинца)..

Заправка топливом

При появлении на дисплее комбинации приборов индикатора низкого уровня топлива «» автомобиль следует своевременно заправить стандартным бензином. Продолжение движения при минимальном уровне топлива может привести к перебоям в работе двигателя генераторной установки, его остановке, неудачным попыткам запуска и миганию индикатора неисправности генераторной установки.

1. На центральном дисплее управления зайдите в «Настройки» > «Общее управление» и нажмите на кнопку заправки топливом, чтобы крышка лючка топливного бака приоткрылась.

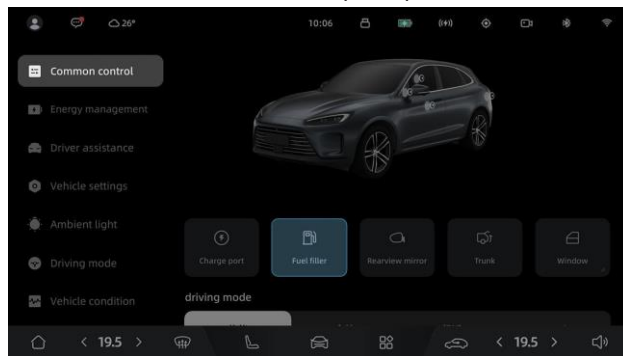

* Изображение приведено только в ознакомительных целях, реальное оборудование может иметь отличия.

2. Откройте крышку лючка топливного бака.

Примечание

- Перед открытием крышки лючка топливного бака системе потребуется от 2 до 15 секунд для сброса давления. Пожалуйста, подождите.
- На внутренней стороне крышки лючка топливного бака предусмотрена наклейка с указанием подходящего для автомобиля типа топлива.

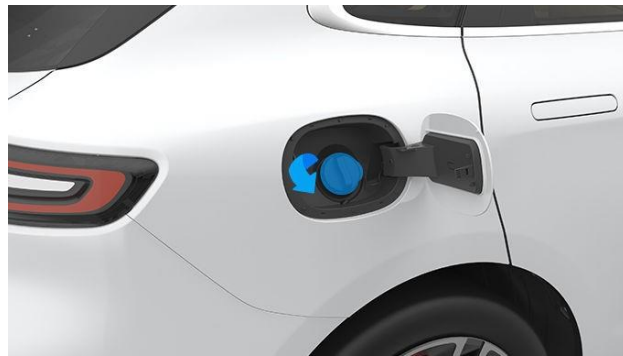

* Изображение приведено только в ознакомительных целях, реальное оборудование может иметь отличия.

3. Медленно против часовой стрелки открутите крышку заливной горловины топливного бака и установите ее в фиксатор.

4. Вставьте заправочный пистолет в горловину бака и заправьтесь правильным типом топлива.
5. По завершении заправки сразу же закрутите крышку заправочной горловины топливного бака и удостоверьтесь, что она заблокирована, услышав как минимум три щелчка. Если она будет закрыта неплотно, на дисплее комбинации приборов может загореться индикатор «».
6. Закройте крышку лючка топливного бака и убедитесь, что она заблокирована.

ПРЕДУПРЕЖДЕНИЕ

- Во время заправки автомобиля не допускается использование любых источников огня, так как это может привести к возгоранию.
- Если топливо попало на кожу, немедленно промойте это место.
- Если топливо попало в глаза, тщательно промойте их чистой водой и немедленно обратитесь за медицинской помощью.

ВНИМАНИЕ

- Во время заправки существует риск возгорания топлива. Оно легко воспламеняется, поэтому может стать причиной взрыва или пожара. При заправке топлива строго запрещается зажигать огонь и курить.
- Перед заправкой автомобиля топливом необходимо отключить его питание.

Примечание

- В условиях низких температур крышка лючка топливного бака может примерзнуть, вследствие чего она может не открыться. В таком случае ее необходимо сначала отогреть или дать ей оттаять.
- Заправка автомобиля неправильным типом топлива может привести к повреждению его двигателя или топливной системы. При ошибочной заправке не следует включать генераторную установку. Свяжитесь с дилером для устранения проблемы.
- После открытия крышки лючка топливного бака процесс заправки необходимо выполнить в течение 20 минут. В противном случае клапан продувки адсорбера, автоматически закроется, что может вызвать затруднения при заправке или даже обратный выброс топлива. Поэтому, если заправка не была завершена в течение 20 минут, закройте крышку лючка топливного бака, затем на центральном дисплее управления снова нажмите на кнопку открытия крышки лючка топливного бака.

1

2

3

4

5

6

7

8

9

10

11

12

13

Уход и техническое обслуживание

В этой главе вы найдете информацию о техническом обслуживании автомобиля и уходе за ним. Внимательно прочтите ее.

Указания по уходу и техническому обслуживанию (ТО)

Техническое обслуживание автомобиля и уход за ним предполагают его регулярные проверки, чистку и мойку, дозаправку, смазку, регулировку или замену определенных деталей в профилактических целях. Регулярное и правильное обслуживание автомобиля гарантирует его исправную работу, оптимальную функциональность и сохранение характеристик.

- Оно поможет поддерживать ваш автомобиль в оптимальном состоянии, чтобы он был готов в любое время удовлетворить ваши потребности.
- Оно увеличивает срок службы как всего автомобиля, так и его ключевых компонентов, позволяя сохранять его стоимость.
- Оно повышает эффективность автомобиля, снижая энергопотребление, а также износ компонентов и шин.
- Оно повышает надежность автомобиля в целом и позволяет своевременно устранять неисправности.
- Оно гарантирует безопасность движения, обеспечивая вам комфорт и безопасность во время вождения.

Несвоевременное и неправильное обслуживание автомобиля может привести к возникновению неисправностей, повлиять на его функциональность и характеристики, увеличить расходы на его содержание, а также стать причиной потенциальных угроз для безопасности на дороге. Мы настоятельно рекомендуем вам обязательно следовать регламенту технического обслуживания, приведенному в «Руководстве по эксплуатации», и регулярно посещать дилера для проведения правильного ТО. Дилер предоставит вам высококачественные оригинальные запчасти, обеспечит техобслуживание и ремонт на профессиональном уровне, а также окажет услуги по покраске и другие услуги премиум-класса.

Регулярное техобслуживание

В настоящем «Руководстве по эксплуатации» представлен подробный план техобслуживания вашего автомобиля. При соблюдении этого плана ваш автомобиль всегда будет находиться в оптимальном состоянии. Подробную информацию о плане обслуживания можно получить у официального дилера.

ВНИМАНИЕ

- Если автомобиль эксплуатируется в суровых условиях или режиме с высокой нагрузкой (длительные перевозки грузов, плохое качество воздуха, высокая температура и влажность, горные дороги и т. п.), частоту прохождения техобслуживания рекомендуется соответственно увеличить, исходя из требований в таблице «Периодичность технического обслуживания».
- Для определения времени наступления необходимости в проведении ТО обращайтесь к таблице «Периодичность технического обслуживания».

Дилер располагает профессиональным оборудованием и обеспечен оригинальными запчастями SERES. Мы настоятельно рекомендуем вам проходить техобслуживание у дилера, что обеспечит вашему автомобилю гарантированно эффективное и надежное обслуживание, а вам — удобство получения услуг по гарантии.

Использование оригинальных запчастей SERES

Для обеспечения надежной эксплуатации и сохранения оптимальных характеристик вашего автомобиля SERES предлагает использовать высококачественные оригинальные запчасти. Настоятельно рекомендуем использовать именно оригинальные запчасти SERES при эксплуатации, техобслуживании или ремонте вашего автомобиля, чтобы поддерживать его в оптимальном состоянии и сохранять стоимость.

Возите с собой сервисную книжку

Сервисная книжка содержит подробную информацию о гарантийных условиях для вашего автомобиля. Гарантийное обслуживание SERES предоставляется на всей территории страны. Когда вам требуется обслуживание по гарантии, дилер может при определенных обстоятельствах попросить вас предоставить счет-фактуру на покупку, гарантийный сертификат и сервисную книжку. При смене владельца автомобиля не забудьте также передать эту книжку новому владельцу.

Сохранение информации о проведенных ТО

- После прохождения технического обслуживания или ремонта у официального дилера соответствующие записи будут храниться в информационной системе ТО SERES. Это сильно упростит вам получение услуг в рамках послепродажного обслуживания в будущем.
- При обращении к дилеру рекомендуется предоставлять следующую информацию: идентификационный номер автомобиля (VIN), текущий пробег, информацию о продавце, дату продажи, историю техобслуживания автомобиля, информацию о неисправностях и ваших потребностях. Это поможет дилеру быстрее и точнее выявить проблемы, чтобы предоставить вам адекватное и эффективное обслуживание.

ВНИМАНИЕ

- Повреждения и неисправности вследствие неправильного техобслуживания или ненадлежащего ухода не покрываются гарантией.

Периодичность технического обслуживания автомобиля

Таблица «Периодичность технического обслуживания»

В рамках проводимого у дилера технического обслуживания должны быть выполнены указанные ниже проверки и работы.

Таблица «Нулевое ТО»

Время и пробег (в зависимости от того, что наступит раньше)		
Интервал технического обслуживания	Время (в месяцах)	3
	Пробег (x1000 км)	5
Позиции технического обслуживания		
Регулярная техническая проверка автомобиля		R
Масло системы смазки генераторной установки (не ниже класса SP)		3 месяца или 5 000 км
Масляный фильтр		3 месяца или 5 000 км

Используемые в таблице символы:

«R» — «Заменить технические жидкости и расходные материалы».

ВНИМАНИЕ

Если автомобиль эксплуатируется в суровых условиях или режиме с высокой нагрузкой (длительные перевозки грузов, плохое качество воздуха, высокая температура и влажность, горные дороги и т. п.), частоту прохождения техобслуживания рекомендуется соответственно увеличить, исходя из требований в таблице «Периодичность технического обслуживания».

1

2

3

4

5

6

7

8

9

10

11

12

13

Таблица «Регулярное техническое обслуживание»

Позиция	Время или пробег (в зависимости от того, что наступит раньше)
Регулярная техническая проверка автомобиля	Каждый год или после каждых 10 000 км пробега
Масло системы смазки генераторной установки (не ниже класса SP)	Каждый год или после каждых 10 000 км пробега
Масляный фильтр	Каждый год или после каждых 10 000 км пробега
Воздушный фильтр	Каждый год или после каждых 10 000 км пробега проводите проверку и очистку. Каждые 2 года или после каждых 20 000 км пробега проводите замену
Свечи зажигания	Каждые 3 года или после каждых 30 000 км пробега проводите замену
Фильтр кондиционера	Каждый год или после каждых 20 000 км пробега проводите замену
Тормозная жидкость	Каждые 3 года или после каждых 60 000 км пробега проводите замену
Охлаждающая жидкость генераторной установки	Каждые 4 года или после каждых 100 000 км пробега проводите замену
Охлаждающая жидкость тяговой батареи	Каждые 4 года или после каждых 100 000 км пробега проводите замену
Масло для смазки редуктора (Castrol 805C EV)	При каждом техническом обслуживании проводите проверку; каждые 5 лет или после каждых 100 000 км проводите замену

⚠ ВНИМАНИЕ

Если автомобиль эксплуатируется в суровых условиях или режиме с высокой нагрузкой (длительные перевозки грузов, плохое качество воздуха, высокая температура и влажность, горные дороги и т. п.), частоту прохождения техобслуживания рекомендуется соответственно увеличить, исходя из требований в таблице «Периодичность технического обслуживания».

Регулярная техническая проверка автомобиля

Регулярная техническая проверка автомобиля	
Генераторная установка	Система выпуска ОГ; топливные трубопроводы, их соединительные и крепежные детали; болты крепления генераторной установки и ее опор; жгуты электропроводов генераторной установки, различные ее датчики; система принудительной вентиляции картера; топливный бак, трубка системы улавливания паров топлива, резиновые топливные шланги, угольный фильтр, топливный фильтр, сменный элемент воздушного фильтра
Ходовая часть и кузов	Функциональность тормозной системы; рулевое колесо и рулевой механизм; замки дверей, петли, амортизаторы, ограничители (при необходимости выполнить смазку); проверка свободного хода педали тормоза; трубопроводы тормозной системы (с вакуумным усилителем); фиксация болтов и гаек шасси и днища кузова; передние и задние амортизаторы; состояние шин и давление в них (при необходимости выполнить перестановку или балансировку колес); электроусилитель рулевого управления; пыльники приводных валов; тормозные диски передней оси и связанные с ними компоненты; тормозные диски задней оси и связанные с ними компоненты; гайки крепления колес; проверка уровня жидкостей; состояние и функциональность передних и задних ремней безопасности; углы установки колес; уплотнители и ограничители
Кондиционер и электроника	Элементы освещения и сигнальные устройства; омыватель лобового стекла (включая стеклоочиститель и бачок); низковольтная АКБ; система кондиционирования воздуха
Тяговая (силовая) батарея	Блок тяговой батареи в сборе; емкость тяговой батареи; силовые кабели и кронштейны блока тяговой батареи; очистка поверхности тяговой батареи; термозащитный кожух (снаружи тяговой батареи)
Система зарядки	Разъем медленной зарядки в сборе; пистолет медленной зарядки в сборе; разъем быстрой зарядки в сборе; автомобильное зарядное устройство и соединительные элементы
Высоковольтная электропроводка	Жгут высоковольтных проводов нагревателя РТС системы кондиционирования; жгут высоковольтных проводов трехфазного электродвигателя; жгут высоковольтных проводов зарядного устройства автомобиля; жгут высоковольтных проводов тяговой батареи
Электродвигатель и система управления	Проверить на наличие утечек техжидкостей, повреждений, чрезмерного загрязнения электродвигатель и соединительные элементы; кронштейны и болты крепления элементов силовой передачи; поверхности блока управления двигателем и соединительных элементов; болты соединения двигателя с редуктором; поверхности редуктора и соединительных элементов; впускной и выпускной трубопроводы системы охлаждения двигателя и блока управления

Примечание:

Проверить эти позиции и связанные с ними детали; при необходимости — исправить, очистить, долить, настроить или заменить.

⚠ ВНИМАНИЕ

Если автомобиль эксплуатируется в суровых условиях или режиме с высокой нагрузкой (длительные перевозки грузов, плохое качество воздуха, высокая температура и влажность, горные дороги и т. п.), частоту прохождения техобслуживания рекомендуется соответственно увеличить, исходя из требований в таблице «Периодичность технического обслуживания».

Тяговая (силовая) батарея

Тяговая (силовая) батарея — это ключевой компонент автомобиля. Поэтому необходимо учитывать следующие особенности и ограничения ее эксплуатации:

- Не оставляйте автомобиль в условиях экстремально низкой или высокой температуры.
- Не допускайте длительного простоя автомобиля, чтобы предотвратить полный разряд тяговой батареи, что может привести к ее повреждению.
- Если на поверхности тяговой батареи видны следы ударов или повреждений, свяжитесь с дилером для проверки.
- Сохраняйте автомобиль в сухом состоянии, избегайте долгой стоянки во влажных условиях, особенно на подтопленных парковках.
- Избегайте резких ускорений, перегрузок и т. п., чтобы сократить количество глубоких разрядов тяговой батареи и тем самым продлить срок ее службы.
- Если необходимо оставить автомобиль без эксплуатации на длительный срок, то рекомендуется отсоединить минусовую клемму низковольтной АКБ и регулярно подзаряжать автомобиль, чтобы поддерживать заряд его тяговой батареи на уровне 50 - 60%. Рекомендуется регулярно проверять уровень заряда батареи и использовать автомобиль хотя бы раз в месяц.

- В целях сохранения оптимальных характеристик тяговой батареи избегайте продолжительного нахождения автомобиля при температурах выше 55°C или ниже -30°C в течение более чем 24 часов.
- Если уровень заряда тяговой батареи упадет до 0%, ее необходимо подключить к источнику питания для зарядки. При отсутствии эксплуатации автомобиля в течение продолжительного времени и разряде низковольтной АКБ, вам может не удастся зарядить тяговую батарею. В этом случае необходимо попытаться подключить другую низковольтную АКБ (в качестве внешнего источника питания для запуска) и повторить попытку зарядки. Если зарядка и в этом случае не начинается, немедленно обратитесь в авторизованный сервисный центр.

Утилизация тяговой батареи

Тяговая батарея, установленная в днище автомобиля, состоит из множества литиевых элементов.

Ненадлежащая ее утилизация может нанести ущерб окружающей среде и здоровью людей. Поэтому обязательно обратитесь на информацию и требования ниже, и для утилизации тяговой батареи обратитесь к дилеру или уполномоченному им лицу.

- Требования к персоналу: разбирать тяговую батарею могут только специалисты соответствующей квалификации.
- Безопасность при работе с высоковольтным оборудованием: внутри батареи находятся литиевые элементы, высоковольтные провода и другие высоковольтные компоненты. Перед ее открытием или разборкой следует обеспечить изоляционную безопасность.
- Транспортировка: тяговая батарея относится к девятому классу опасных грузов и должна транспортироваться соответствующими транспортными средствами, имеющими лицензию на перевозку опасных грузов девятого класса.
- Хранение: снятая тяговая батарея должна храниться в сухом помещении с контролируемой температурой, вдали от горючих материалов, источников тепла и воды, а также других источников опасности.
- Внутреннее устройство: тяговая батарея состоит из литиевых элементов, платы, электропроводов, металлического корпуса и других компонентов.

Использованные тяговые батареи, снятые вследствие передачи автомобиля на утилизацию либо по другим причинам, рекомендуется передавать на утилизацию в уполномоченные сервисные центры. За подробной информацией по вопросам техобслуживания и ремонта, вторичного использования или утилизации тяговых батарей обращайтесь к дилеру.

ОПАСНОСТЬ

- Лицам, не имеющим соответствующей квалификации и допуска, запрещено трогать, перемещать, разбирать тяговую батарею и соответствующие высоковольтные кабели, а также другие компоненты с предупреждающими знаками высокого напряжения.
- В случае возгорания автомобиля или тяговой батареи немедленно отойдите от автомобиля на безопасное расстояние. Вызовите пожарную службу, для тушения необходимо использовать только специальный огнетушитель, так как использование воды или неподходящего огнетушителя может привести к поражению электрическим током.

Примечание

Если необходимо отсоединить минусовую клемму низковольтной АКБ, свяжитесь с дилером.

Характеристики тяговой батареи

- В обычных условиях эксплуатации тяговой батареи на запас хода автомобиля могут влиять стиль вождения, состояния дороги, окружающая температура или использование кондиционера.
- При высоком уровне заряда тяговой батареи эффективность функции рекуперации энергии торможения может уменьшиться.
- При низком уровне заряде тяговой батареи разгон

ОПАСНОСТЬ

- Запрещается в нарушение закона утилизировать или выбрасывать тяговые батареи.

автомобиля может ухудшиться.

 **ОПАСНОСТЬ**

- Тяговые батареи специально разработаны и предназначены для использования в гибридных или электрических автомобилях, поэтому строго запрещается использовать их вне транспортных средств или каким-либо образом модифицировать.

 **ПРЕДУПРЕЖДЕНИЕ**

Если использованная тяговая батарея будет передана неуполномоченным организациям или лицам, разобрана без надлежащего разрешения, вследствие чего будет нанесен ущерб окружающей среде или произойдет несчастный случай, то ответственность за это будет нести владелец тяговой батареи.

1

2

3

4

5

6

7

8

9

10

11

12

13

Низковольтная АКБ (12 В)

На срок службы и функциональность низковольтной АКБ влияет множество факторов, таких как ее разряд, стиль вождения, условия эксплуатации автомобиля и климатические условия.

- Проверьте, правильно ли подключены и надежно закреплены кабели низковольтной батареи.
- Многократный полный разряд низковольтной АКБ может сократить срок ее службы. Поддержание достаточного уровня заряда низковольтной АКБ способствует увеличению ее срока службы.

ПРЕДУПРЕЖДЕНИЕ

- Все виды работ с низковольтными аккумуляторными батареями требуют специальных знаний. В случае сомнений обращайтесь к дилеру.
- Избегайте попадания жидкости из низковольтной АКБ в глаза, на кожу, ткани или окрашенные поверхности. Внутри низковольтной АКБ содержится серная кислота. В случае контакта с ней немедленно промойте пострадавшее место водой и обратитесь к врачу.
- Низковольтная АКБ может выделять взрывоопасные и легковоспламеняющиеся газы, поэтому в ее непосредственной близости запрещается курить, вызывать искры и зажигать огонь.
- При обращении с низковольтными АКБ или при выполнении работ в их непосредственной близости обязательно используйте подходящие защитные очки и снимите все украшения.
- Электродные колонки, клеммы и другие компоненты низковольтных аккумуляторных батарей содержат свинец и свинцовые соединения. После работы с низковольтной АКБ не забудьте тщательно вымыть руки.
- Не отсоединяйте низковольтную АКБ после включения питания автомобиля.

Знаки предупреждения для низковольтной АКБ

Знак	Пояснение
	При обращении с низковольтными АКБ или при выполнении работ в их непосредственной близости используйте соответствующие очки для защиты глаз от попадания в них брызг кислоты.
	Перед тем как совершать какие-либо действия с низковольтной АКБ, ознакомьтесь с соответствующей информацией в «Руководстве по эксплуатации».
	Во избежание травм у детей не позволяйте им приближаться к низковольтной АКБ.
	Низковольтная АКБ содержит высококоррозионную и токсичную жидкость (кислоту).
	Из-за возможного выделения низковольтной АКБ взрывоопасных газов запрещается использовать вблизи нее открытое пламя и другие источники огня.
	Помните, что низковольтная АКБ может выделять взрывоопасные газы.
	Низковольтная АКБ необходимо утилизировать надлежащим способом.
	Не допускается выбрасывать использованные низковольтные АКБ с обычным мусором, так как это может нанести вред окружающей среде. Их необходимо утилизировать с соблюдением правил экологической безопасности.

Стеклоочистители

Заменять щетки стеклоочистителя необходимо раз в год. Регулярно проверяйте и очищайте кромки щеток стеклоочистителя, проверяйте их на предмет трещин, разрывов или шершавость. При обнаружении подобных отклонений от нормального состояния замените щетки.

Замена щеток переднего стеклоочистителя

1. Отключите функцию стеклоочистителя, переключитесь в режим парковки («Р»), затем на центральном дисплее управления перейдите в «Настройки» > «Состояние автомобиля» и включите режим обслуживания переднего стеклоочистителя.

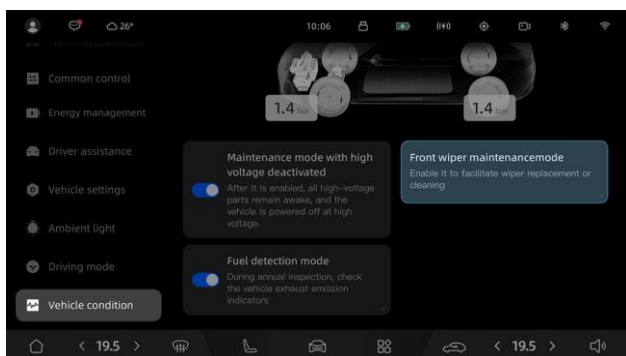

* Изображение приведено только в ознакомительных целях, реальное оборудование может иметь отличия.

2. Поднимите рычаг стеклоочистителя с лобового стекла.
3. Нажмите на фиксатор, чтобы выдвинуть щетку из верхней части рычага стеклоочистителя.



* Изображение приведено только в ознакомительных целях, реальное оборудование может иметь отличия.

4. Установите новую щетку.
5. Убедитесь, что вставленная в рычаг стеклоочистителя щетка плотно прилегает к лобовому стеклу.
6. Если после установки новых щеток стеклоочистителя проблемы с качеством их работы продолжатся, очистите лобовое стекло и щетки стеклоочистителя с помощью мягкой ткани или губки, смоченной в теплой воде с неагрессивным моющим средством. Если после этого на поверхности лобового стекла не будет оставаться капель, это означает, что стеклоочиститель работает исправно.

⚠ ПРЕДУПРЕЖДЕНИЕ

- Для очистки стекол и резины, используйте только сертифицированные и предназначенные для автомобилей средства. Использование неподходящих средств может привести к повреждениям или появлению

⚠ ПРЕДУПРЕЖДЕНИЕ

пятен, которые могут создать блики на лобовом стекле.

- При замене щеток переднего стеклоочистителя убедитесь, что они идентичны оригинальным щеткам. Неправильно подобранные щетки могут повредить механизм стеклоочистителей и повлиять на работу датчика дождя.
- При замене щеток переднего стеклоочистителя разместите тряпку или кусок старой ткани на лобовом стекле напротив поднятого рычага стеклоочистителя. При случайном отскоке рычага стеклоочистителя в рабочее положение это защитит лобовое стекло от повреждения..

Замена щетки заднего стеклоочистителя

1. Отключите функцию стеклоочистителя.
2. Снимите защитный кожух с заднего стеклоочистителя и, используя подходящий инструмент, открутите гайку, которая фиксирует щетку.



* Изображение приведено только в ознакомительных целях, реальное оборудование может иметь отличия.

3. Снимите старую щетку заднего стеклоочистителя и установите новую.

⚠ ВНИМАНИЕ

Замена щеток стеклоочистителей требует соответствующих знаний, опыта, подходящих инструментов или оборудования. Рекомендуем обратиться за помощью к дилеру.

Уход за форсунками стеклоомывателя

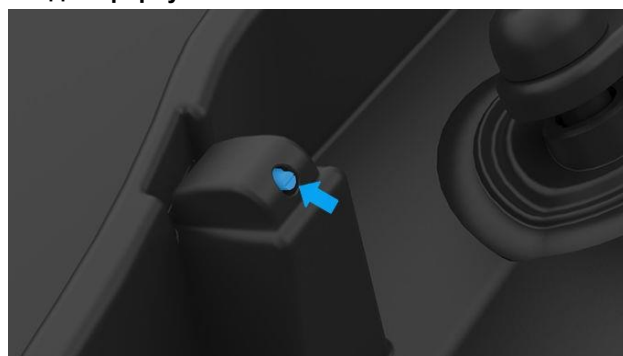

* Изображение приведено только в ознакомительных целях, реальное оборудование может иметь отличия.

Установленные на заводе форсунки омывателя лобового стекла не требуют дополнительной регулировки.

Если форсунка омывателя забилась, достаточно будет с помощью подходящего инструмента прочистить засор в форсунке.

 **ПРЕДУПРЕЖДЕНИЕ**

При мойке автомобиля не включайте стеклоочиститель. Жидкость омывателя лобового стекла может вызвать раздражение, попав в глаза или на кожу. Ознакомьтесь и следуйте инструкциям производителя жидкости для омывателя стекол.

Проверка уровня эксплуатационных жидкостей

Расположение заливных отверстий

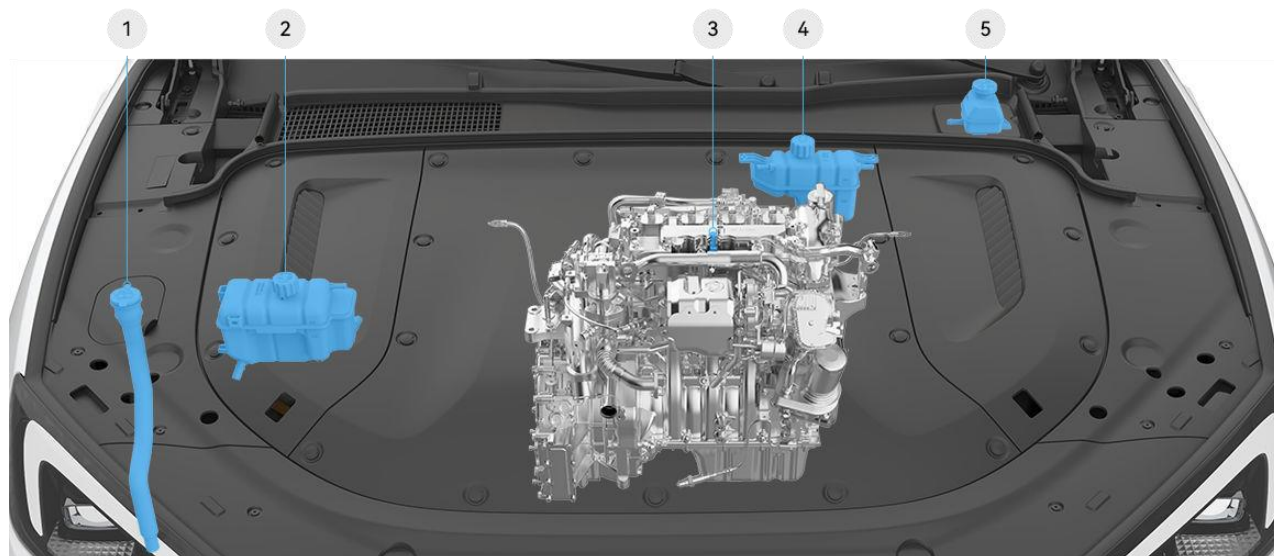

* Изображение приведено только в ознакомительных целях, реальное оборудование может иметь отличия.

- ① Заливная горловина бачка омывателя (см. стр. 175)
- ② Заливное отверстие бачка системы охлаждения тяговой батареи (см. стр. 177)
- ③ Маслоизмерительный щуп генераторной установки (см. стр. 175)
- ④ Заливное отверстие бачка системы охлаждения генераторной установки (см. стр. 176)
- ⑤ Заливное отверстие бачка для тормозной жидкости (см. стр. 174)

⚠ ПРЕДУПРЕЖДЕНИЕ

- Техническое обслуживание автомобиля требует профессиональных навыков. Если у вас нет соответствующих знаний, опыта, а также необходимых инструментов или оборудования, рекомендуем вам посетить авторизованный сервисный центр.
- Перед выполнением любых работ в подкапотном пространстве необходимо отключить питание автомобиля, иначе это может привести к травмам.

1

2

3

4

5

6

7

8

9

10

11

12

13

Снятие и установка защитной облицовки моторного отсека

Снятие центральной защитной облицовки моторного отсека

1. Откройте капот автомобиля.



* Изображение приведено только в ознакомительных целях, реальное оборудование может иметь отличия.

2. Используйте инструмент для снятия фиксирующих заклепок с центральной защитной облицовки моторного отсека.



* Изображение приведено только в ознакомительных целях, реальное оборудование может иметь отличия.

3. Снимите центральную защитную облицовку моторного отсека.

Снятие левой защитной облицовки моторного отсека

1. Откройте капот автомобиля.



* Изображение приведено только в ознакомительных целях, реальное оборудование может иметь отличия.

2. Снимите центральную защитную облицовку моторного отсека.
3. Используйте инструмент для снятия фиксирующих заклепок с левой защитной облицовки моторного отсека.

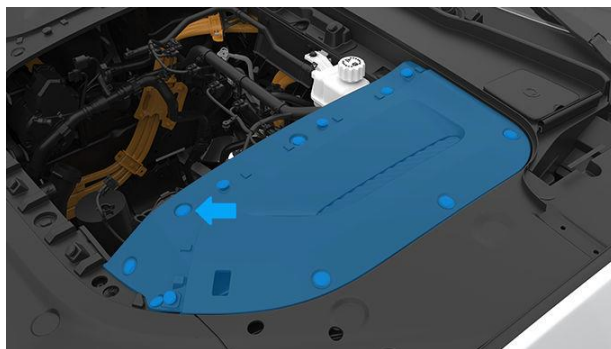

* Изображение приведено только в ознакомительных целях, реальное оборудование может иметь отличия.

4. Снимите левую защитную облицовку моторного отсека.

Снятие правой защитной облицовки моторного отсека

1. Откройте капот автомобиля.



* Изображение приведено только в ознакомительных целях, реальное оборудование может иметь отличия.

2. Снимите центральную защитную облицовку моторного отсека.
3. Используйте инструмент для снятия фиксирующих заклепок с правой защитной облицовки моторного отсека.



* Изображение приведено только в ознакомительных целях, реальное оборудование может иметь отличия.

4. Снимите правую защитную облицовку моторного отсека.

Установка защитной облицовки моторного отсека

Установите компоненты защитной облицовки моторного отсека в обратном порядке.

⚠ ВНИМАНИЕ

После установки защитной облицовки моторного отсека убедитесь в надежной ее фиксации.

Тормозная жидкость

Если уровень тормозной жидкости упадет ниже рекомендуемого, на дисплее приборов загорится предупреждающий индикатор неисправности тормозной системы «» или сработает звуковой предупреждающий сигнал во время движения. В этом случае немедленно, но с соблюдением мер безопасности остановитесь и не продолжайте движение. Обратитесь к дилеру за помощью.

ПРЕДУПРЕЖДЕНИЕ

Если вы обнаружите увеличение хода педали тормоза или явное снижение уровня тормозной жидкости, немедленно свяжитесь с дилером. Эксплуатация автомобиля в такой ситуации может привести к увеличению тормозного пути или полному отказу тормозной системы.

Проверка уровня тормозной жидкости

1. Откройте капот автомобиля.



* Изображение приведено только в ознакомительных целях, реальное оборудование может иметь отличия.

2. Откройте лючок бачка тормозной жидкости.

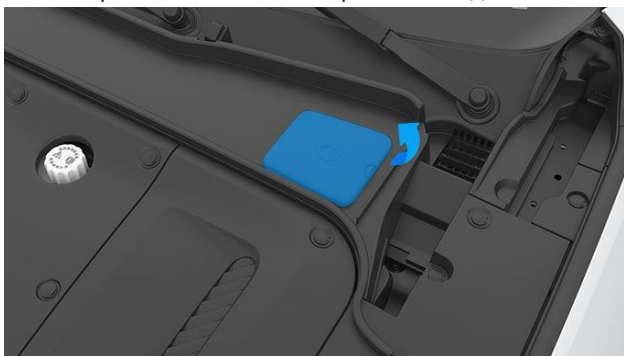

* Изображение приведено только в ознакомительных целях, реальное оборудование может иметь отличия.

3. Проверьте уровень тормозной жидкости.

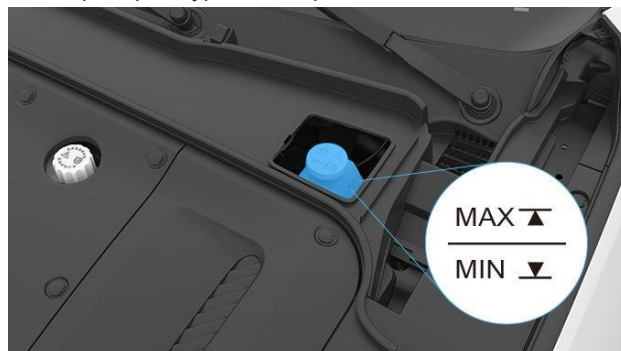

* Изображение приведено только в ознакомительных целях, реальное оборудование может иметь отличия.

В предписанный период техобслуживания проверяйте уровень тормозной жидкости, который должен находиться между отметками MIN и MAX.

Подробнее о частоте замены тормозной жидкости см. в разделе «Периодичность технического обслуживания автомобиля» (см. стр. 164).

ПРЕДУПРЕЖДЕНИЕ

- Тормозная жидкость является токсичной, поэтому держите емкость с ней герметично закрытой и вдали от детей. При случайном заглатывании тормозной жидкости немедленно обратитесь к врачу.
- Если тормозная жидкость попадет на кожу или в глаза, немедленно промойте их большим количеством чистой воды.

Масло для системы смазки генераторной установки

Масло для системы смазки генераторной установки значительно влияет на ее функциональность и срок службы. Обратитесь к дилеру для проведения техобслуживания согласно указаниям в разделе «Периодичность технического обслуживания автомобиля» (см. стр. 164).

ВНИМАНИЕ

Повреждения или неисправности, вызванные использованием для системы смазки генераторной установки низкокачественного масла или несертифицированных присадок, не покрываются гарантией.

Проверка уровня масла системы смазки генераторной установки

1. Перед проверкой уровня масла убедитесь, что автомобиль находится в горизонтальном положении.
2. Откройте капот автомобиля.



* Изображение приведено только в ознакомительных целях, реальное оборудование может иметь отличия.

3. Извлеките щуп для измерения уровня масла системы смазки генераторной установки и вытрите его насухо.
4. Вставьте щуп до конца, затем извлеките его вновь и проверьте уровень масла. Уровень масла должен находиться между отметками MIN и MAX.

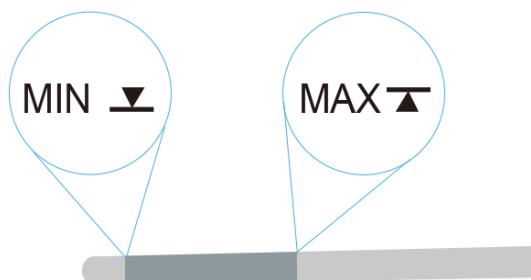

* Изображение приведено только в ознакомительных целях, реальное оборудование может иметь отличия.

5. Если уровень масла будет близок к отметке MIN или ниже нее, медленно долейте масло системы смазки генераторной установки, не допуская перелива.
6. При необходимости перепроверьте уровень масла и добавьте его еще. Масло рекомендуется доливать до уровня немного выше условной середины между двумя отметками.

⚠ ВНИМАНИЕ

- Во избежание ожогов проверку уровня масла системы смазки генераторной установки следует проводить после полного его остывания.
- Если уровень масла находится между отметками MIN и MAX, это означает, что уровень масла системы смазки генераторной установки находится в норме.

Проверка уровня жидкости для омывателя лобового стекла

Заливная горловина бачка омывателя лобового стекла расположена в моторном отсеке справа. При недостатке омывающей жидкости следует своевременно добавить необходимое ее количество.

Добавление омывающей жидкости в бачок омывателя

1. Откройте капот автомобиля.



* Изображение приведено только в ознакомительных целях, реальное оборудование может иметь отличия.

2. Откройте лючок бачка омывателя в моторном отсеке справа.



* Изображение приведено только в ознакомительных целях, реальное оборудование может иметь отличия.

3. Откройте крышку заливной горловины бачка омывателя.



* Изображение приведено только в ознакомительных целях, реальное оборудование может иметь отличия.

4. Долейте необходимое количество омывающей жидкости.
5. Убедитесь, что крышка заливной горловины бачка омывателя надежно закрыта.

⚠ ПРЕДУПРЕЖДЕНИЕ

- Периодически проверяйте, не забиты ли форсунки омывателя.
- При температурах ниже нуля используйте омывающую жидкость с антифризом, чтобы избежать замерзания насоса, бачка и трубок омывателя.
- Во избежание повреждения омывателя не используйте его, если в его бачке отсутствует омывающая жидкость.
- Не используйте кустарно приготовленные омывающие жидкости, так как они могут вызвать появление разводов и пятен на лобовом стекле.

Проверка уровня охлаждающей жидкости

Задача охлаждающей жидкости — противодействовать замерзанию, перегреву и коррозии компонентов силовой системы.

Правильный уровень охлаждающей жидкости крайне важен для нормальной работы силовой системы. Подробнее о частоте замены охлаждающей жидкости см. в разделе «Периодичность технического обслуживания автомобиля» (см. стр. 164).

Если уровень охлаждающей жидкости в бачке оказывается ниже отметки MIN или на дисплее комбинации приборов загорается индикатор низкого уровня охлаждающей жидкости «», как можно скорее обратитесь к дилеру для проверки.

Меры реагирования на предупреждающие индикаторы

Когда температура охлаждающей жидкости оказывается слишком высока, на дисплее комбинации приборов загорается индикатор высокой температуры охлаждающей жидкости «».

В этом случае выполните следующее:

- Припаркуйтесь на обочине дороги.
- Выключите питание автомобиля, чтобы он остыл.
- Если предупреждающий индикатор не пропадет, даже когда уровень охлаждающей жидкости окажется в норме, то не продолжайте движение.
- Обратитесь в сервисный центр для устранения неисправности.

⚠ ВНИМАНИЕ

- Перед наступлением зимы рекомендуется проверить систему охлаждения, чтобы удостовериться, что уровень охлаждающей жидкости достаточен для зимних условий. Это особенно важно, если вы планируете поездку в регионы с более холодным климатом.
- Не отвинчивайте крышку расширительного бачка охлаждающей жидкости. Долив охлаждающей жидкости должен осуществляться исключительно дилером.

ℹ Примечание

Если после некоторого времени пребывания на стоянке индикатор высокой температуры охлаждающей жидкости «» продолжит гореть на дисплее комбинации приборов, немедленно свяжитесь с дилером.

Проверка уровня охлаждающей жидкости генераторной установки

1. Откройте капот автомобиля.



* Изображение приведено только в ознакомительных целях, реальное оборудование может иметь отличия.

2. Снимите правую защитную облицовку моторного отсека (см. стр. 173).
3. Проверьте уровень охлаждающей жидкости генераторной установки, который должен находиться между отметками MIN и MAX.

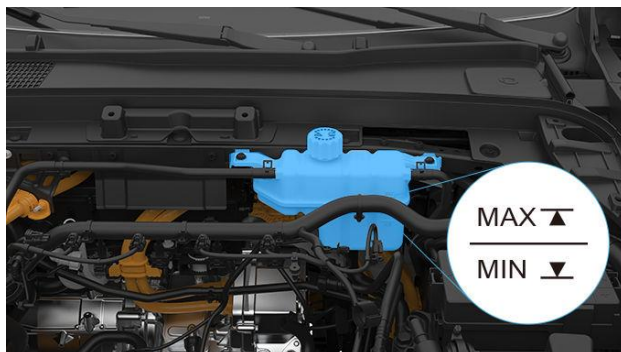

* Изображение приведено только в ознакомительных целях, реальное оборудование может иметь отличия.

Проверка уровня охлаждающей жидкости тяговой батареи

1. Откройте капот автомобиля.



* Изображение приведено только в ознакомительных целях, реальное оборудование может иметь отличия.

1

2

3

4

5

6

7

8

9

10

11

12

13

2. Снимите левую защитную облицовку моторного отсека (см. стр. 173).
3. Проверьте уровень охлаждающей жидкости тяговой батареи, который должен находиться между отметками MIN и MAX.

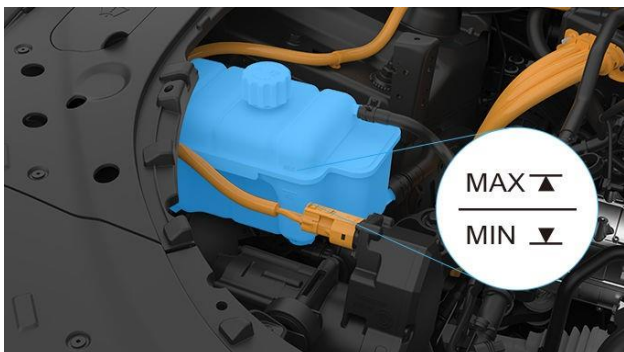

* Изображение приведено только в ознакомительных целях, реальное оборудование может иметь отличия.

Обслуживание шин

Состояние шин напрямую влияет на характеристики автомобиля, поэтому тип и размер шин, давление в них, скорость движения и правильный уход за ними — все это важные факторы, определяющие ходовые качества автомобиля.

Проверка и обслуживание шин

Правильное давление в шинах и сбалансированный стиль вождения продлевают срок службы шин.

- Регулярно проверяйте давление в шинах.
- Периодически проверяйте шины на наличие аномального износа или повреждений (разрезов, трещин и т. д.).
- Избегайте контакта шин со смазкой, маслом и топливом.
- Старайтесь избегать резких поворотов, разворотов и разгонов.
- Храните снятые колеса и шины в прохладном сухом месте, избегая их размещения вблизи агрессивных растворителей, топлива, смазочных материалов и т. д.

ПРЕДУПРЕЖДЕНИЕ

- Дефектные шины могут представлять опасность во время вождения. Если шины повреждены, сильно изношены или давление в них не соответствует норме, не используйте автомобиль и как можно скорее обратитесь к дилеру для их проверки и ремонта.
- Во время вождения обращайте внимание на состояние шин и регулярно проверяйте боковины и протектор на предмет деформаций, аномального износа, трещин, гвоздей или шурупов и т. п.

Система контроля давления в шинах

Если на дисплее комбинации приборов загорится индикатор предупреждения о давлении в шинах «», это будет указывать на слишком низкое или высокое давление в шинах, или на повышение их температуры выше 79 °C.

ПРЕДУПРЕЖДЕНИЕ

Отклонение давления в шинах от нормального уровня может привести к их перегреву, трещинам, отслоению протектора, разрыву, внезапной потере контроля над автомобилем и повышению риска аварии или травм. Недостаточное давление в шинах также уменьшает запас хода автомобиля и сокращает срок службы шин.

ВНИМАНИЕ

После накачки шин обязательно установите защитные колпачки обратно на ниппели, чтобы предотвратить повреждение ниппелей пылью, гравием и т. п.

Примечание

- После коррекции давления до рекомендуемого значения (в ответ на появление предупреждающего индикатора высокого давления в шинах) необходимо не менее 5 минут поехать на скорости от 25 до 30 км/ч, чтобы активировать систему контроля давления в шинах. После этого предупреждающий индикатор высокого давления в шинах должен погаснуть. Если индикатор продолжит гореть, как можно скорее свяжитесь с дилером.
- Давление в шинах может изменяться в зависимости от температуры. Перед началом движения проверьте давление в шинах и приведите его в соответствие с фактическими условиями.

Износ шин

Индикатор износа протектора представляет собой длинную и узкую линию, пересекающую продольные канавки протектора шины. На обеих сторонах шины предусмотрены символы износа протектора. Как только высота протектора уменьшится до уровня этих символов, необходимо как можно скорее заменить шину.



* Изображение приведено только в ознакомительных целях, реальное оборудование может иметь отличия.

ПРЕДУПРЕЖДЕНИЕ

Уменьшение глубины протектора шины приводит к ухудшению ее сцепления с дорогой, что влияет на управляемость автомобиля.

ВНИМАНИЕ

- Не используйте одновременно шины разных производителей, моделей или с различающимся рисунком протектора. Также не используйте одновременно шины с явно различающимся уровнем износа.
- Не используйте одновременно шины разной конструкции (с радиальным или диагональным кордом, диагонально опоясанные).
- Не используйте одновременно летние, всесезонные или зимние шины.

Зимние шины

В зимних условиях и при наличии льда на дорогах рекомендуется устанавливать зимние шины. На все четыре колеса должны быть установлены шины той же спецификации — одинакового размера, марки, конструкции и с одинаковым рисунком протектора. Информацию по использованию зимних шин вы можете уточнить у дилера.

ВНИМАНИЕ

- При использовании зимних шин следите за достаточной глубиной протектора. Слишком малая глубина протектора может ухудшить сцепление с дорогой.
- Сцепление зимних шин с сухой дорогой может быть хуже, чем у летних или всесезонных шин.

Использование цепей противоскольжения

При использовании цепей противоскольжения на дорогах со снегом и льдом скорость движения не должна превышать 40 км/ч или предел, установленный производителем (в зависимости от того, какое из значений окажется наименьшим).

На участках без снега или льда цепи противоскольжения следует немедленно снимать.

ПРЕДУПРЕЖДЕНИЕ

- Цепи противоскольжения следует устанавливать только на ведущие колеса.
- При использовании цепей противоскольжения следует избегать резких поворотов и торможений.
- При установке цепей противоскольжения следуйте указаниям их изготовителя.
- Неправильное использование цепей противоскольжения может привести к серьезным повреждениям автомобиля или даже стать причиной аварии.

ВНИМАНИЕ

Цепи противоскольжения не входят в комплектацию автомобиля, а приобретаются отдельно.

Мойка автомобиля и уход за лакокрасочным покрытием

Мойка автомобиля

При мойке автомобиля включите «Режим мойки» (см. стр. 146) и следуйте инструкциям ниже:

- Регулярно мойте автомобиль, так как грязь, пыль и т. п. могут повредить лакокрасочное покрытие кузова.
- Для удаления грязи с поверхности автомобиля используйте воду и средства для мойки автомобилей.

ПРЕДУПРЕЖДЕНИЕ

- Не мойте автомобиль, когда включено его питание.
- Не направляйте струи воды в подкапотное пространство.

ВНИМАНИЕ

- Перед мойкой внешних поверхностей закройте все окна автомобиля.
- Не используйте для мойки автомобиля моющие средства на кислотной основе, так как они могут повредить внешний вид автомобиля.
- Избегайте использования для мойки автомобиля едких щелочных моющих средств, агрессивных химических растворов, бензина или растворителей, так как это может повлиять на внешний вид автомобиля.
- В регионах, где в зимнее время дороги посыпают солью, регулярно очищайте днище автомобиля, чтобы предотвратить накопление соли, которая ускоряет коррозию днища и компонентов подвески.
- После мойки автомобиля тщательно протрите поверхность, чтобы избежать повреждения его внешнего вида остатками моющего средства.

Мойка под высоким давлением

При использовании мойки высокого давления следуйте указаниям ниже:

- Перед мойкой автомобиля убедитесь, что все внешние открывающиеся элементы автомобиля полностью закрыты.
- Не направляйте струю воды из мойки высокого давления на разъемы и элементы на днище автомобиля.
- Избегайте чистки датчиков с помощью моек высокого давления и пароочистителей, чтобы не повредить их. При мойке автомобиля следует использовать небольшой напор воды, кратковременно направляя струю на область радаров или камеры с расстояния не менее 10 см.
- Строго соблюдайте инструкции по использованию моек высокого давления, особенно в отношении рабочего давления и расстояния распыления. При использовании мойки высокого давления расстояние от распылителя до поверхности автомобиля должно быть не менее 30 см. Постоянно перемещайте распылитель, избегая длительной подачи воды на определенную область, так как это может повредить компоненты автомобиля.

Уход за колесными дисками

Для чистки колесных дисков используйте мягкую щетку и воду из мойки высокого давления.

ВНИМАНИЕ

Избегайте для чистки колесных дисков использования жестких щеток, металлических губок и других абразивных материалов, чтобы не повредить окрашенную поверхность дисков.

Уход за лакокрасочным покрытием

Регулярное нанесение воска помогает защищать лакокрасочное покрытие и сохранять изначальный внешний вид автомобиля.

Примечание

Воск не сможет восстановить блеск лакокрасочного покрытия.

Уход за ремнями безопасности

Протрите ремни безопасности мягкой губкой, смоченной в нейтральном мыльном растворе, и дайте им высохнуть в тени.

ПРЕДУПРЕЖДЕНИЕ

Уход за ремнями безопасности возможен только по месту их расположения. Снимать их запрещается.

Уход за фарами

Мойте фары водой комнатной температуры, используя мягкое чистящее средство и мягкую ткань.

ВНИМАНИЕ

- Не используйте сухие тряпки и губки или другие сухие материалы для очистки фар, чтобы не поцарапать их поверхность.
- Не используйте полировальные средства на поверхности фар, чтобы не повредить их.
- Не используйте для фар чистящие средствами при высокой температуре. Сначала промойте их водой, чтобы охладить, а затем уже используйте чистящие средства.
- Не используйте для очистки фар средства, содержащие спирт, или органические растворители (такие как средства для удаления клея, очистители стекол, растворители, пенные очистители, разбавители, размораживатели), чтобы не повредить их.

Режим очистки экрана дисплея

Активировать «Режим очистки экрана дисплея» можно нажатием соответствующей кнопки в интерфейсе режима стационарной мойки автомобиля, в результате чего экран дисплея погаснет и станет черным. Находясь в режиме очистки экрана дисплея, нажмите и удерживайте не менее 3 секунд кнопку выхода из режима, чтобы вернуться в режим стационарной мойки автомобиля. Кроме того, включить режим очистки экрана дисплея можно также через «Настройки системы» > «Дисплей».

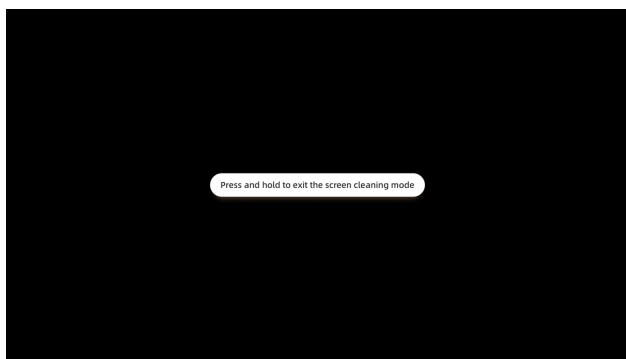

* Изображение приведено только в ознакомительных целях, реальное оборудование может иметь отличия.

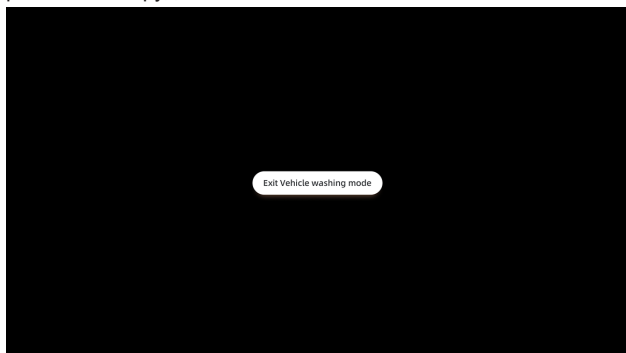

* Изображение приведено только в ознакомительных целях, реальное оборудование может иметь отличия.

Проверка уровня выбросов ОГ

При прохождении технического осмотра автомобиля можно использовать режим проверки уровня выбросов ОГ.

Включение режима проверки уровня выбросов ОГ

На центральном дисплее управления перейдите в «Настройки» > «Состояние автомобиля» и включите или выключите режим проверки уровня выбросов ОГ.

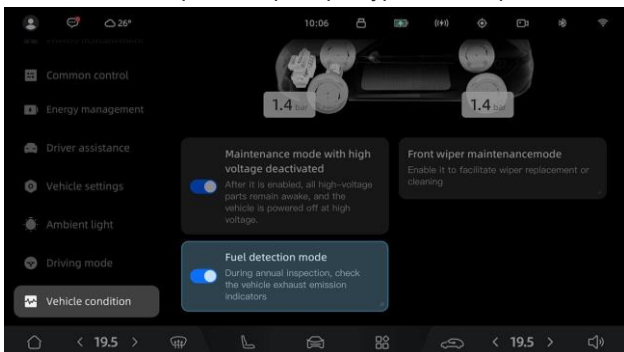

* Изображение приведено только в ознакомительных целях, реальное оборудование может иметь отличия.

ВНИМАНИЕ

Чтобы избежать повреждения автомобиля, режим проверки уровня выбросов ОГ не рекомендуется использовать водителям без соответствующей поддержки со стороны профессионалов.

1

2

3

4

5

6

7

8

9

10

11

12

13

Блок реле и предохранителей

Расположение блоков реле и предохранителей

Реле и предохранители используются для защиты электрических компонентов и цепей внутри автомобиля от коротких замыканий и перегрузок. Если предохранитель или реле перегорят, компоненты и системы, которые они защищают, могут перестать работать.

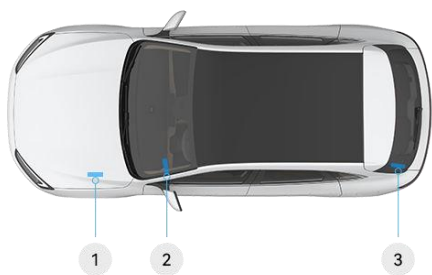

* Изображение приведено только в ознакомительных целях, реальное оборудование может иметь отличия.

- ① Блок реле и предохранителей в моторном отсеке
- ② Блок предохранителей слева под приборной панелью
- ③ Блок реле и предохранителей слева в багажнике

Блок реле и предохранителей в моторном отсеке

В моторном отсеке блок реле и предохранителей располагается слева. Для доступа к реле и предохранителям понадобится снять облицовку моторного отсека, что требует профессиональных навыков, поэтому для проверки реле и предохранителей лучше всего обратиться к дилеру.

Блок реле и предохранителей слева под приборной панелью

В салоне блок реле и предохранителей располагается слева под приборной панелью. Для доступа к реле и предохранителям понадобится снять защитную панель слева от комбинации приборов, что требует профессиональных навыков, поэтому для проверки реле и предохранителей лучше всего обратиться к дилеру.

Блок реле и предохранителей в багажнике

В багажнике блок реле и предохранителей располагается слева. Для доступа к реле и предохранителям понадобится снять защитную панель на левой стороне багажника, что требует профессиональных навыков, поэтому для проверки реле и предохранителей лучше всего обратиться к дилеру.

⚠ ПРЕДУПРЕЖДЕНИЕ

- Перед заменой предохранителей или реле обязательно отключите питание автомобиля.
- Используемые при замене реле или предохранители должны быть того же номинала и с теми же характеристиками, а также быть одобренными SERES. Использование неподходящих предохранителей или реле может привести к повреждению электрической системы и даже возгоранию.

⚠ ВНИМАНИЕ

Работы по снятию и замене реле и предохранителей должны выполняться квалифицированными специалистами дилерского центра.

1

2

3

4

5

6

7

8

9

10

11

12

13

Помощь при поломке и аварии

В этой главе вы узнаете о том, какие меры можно принять, если вы со своим автомобилем оказались в чрезвычайной ситуации. Внимательно прочитайте ее.

Бортовой инструмент

Комплект бортового инструмента, состоящий из треугольного знака аварийной остановки, насоса для накачки шин, емкости с герметиком для шин и буксировочной проушины, размещен под полом багажника.



* Изображение приведено только в ознакомительных целях, реальное оборудование может иметь отличия.

- ① Буксировочная проушина
- ② Емкость с герметиком для шин
- ③ Насос для накачки шин
- ④ Треугольный знак аварийной остановки

Треугольный знак аварийной остановки



* Изображение приведено только в ознакомительных целях, реальное оборудование может иметь отличия.

Треугольный знак аварийной остановки находится под полом багажника. Чтобы его достать, поднимите панель пола багажника.

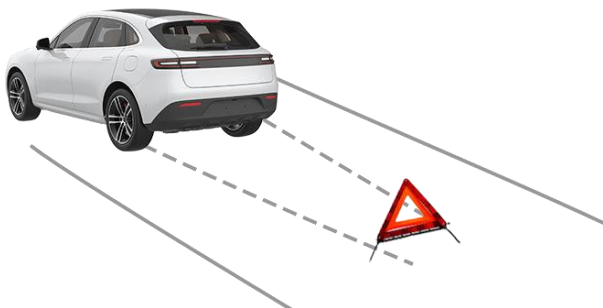

* Изображение приведено только в ознакомительных целях, реальное оборудование может иметь отличия.

Извлеките треугольный знак аварийной остановки и разместите его на той же полосе движения на соответствующем расстоянии от автомобиля.

⚠ ПРЕДУПРЕЖДЕНИЕ

- На обычных дорогах треугольный знак аварийной остановки следует устанавливать на расстоянии 50-100 метров за автомобилем.
- На автомагистралях треугольный знак аварийной остановки следует устанавливать на расстоянии не менее 150 метров за автомобилем, а в случае дождя или тумана это расстояние следует увеличить до 200 метров.

Светоотражающий сигнальный жилет

Светоотражающий сигнальный жилет находится в отделении в переднем подлокотнике.



* Изображение приведено только в ознакомительных целях, реальное оборудование может иметь отличия.

Устранение неисправностей

Индикаторы неисправностей

Когда загорается индикатор неисправности, это указывает на сбой или неисправность автомобиля.

Символ	Название индикатора	Пояснение
	Индикатор предупреждения о давлении в шинах	Если индикатор мигает, это указывает на сбой датчика давления или на неисправность в системе контроля давления в шинах. Если индикатор горит постоянно, это означает, что давление в одной из шин ниже или выше нормы, или температура шины превышает 79°C. В обоих случаях припаркуйте автомобиль в безопасном месте и обратитесь к дилеру.
	Индикатор неисправности OBD	Этот индикатор загорается при открытии двери, включении или выключении питания автомобиля, а также при кратковременном нажатии на педаль тормоза. Индикатор гаснет после полного нажатия на педаль тормоза. Если индикатор продолжает гореть, возможно, произошла неисправность в компонентах, связанных с выбросами ОГ, или в самой системе OBD. Припаркуйте автомобиль в безопасном месте и обратитесь в дилерский центр.
	Индикатор низкого уровня заряда тяговой батареи	Этот индикатор загорается, если уровень заряда тяговой батареи оказывается слишком низким. Своевременно заряжайте тяговую батарею, иначе это может повлиять на характеристики автомобиля и срок службы самой тяговой батареи.
	Индикатор низкого уровня охлаждающей жидкости	Этот индикатор загорается, если уровень охлаждающей жидкости оказывается слишком низким. Как можно скорее обеспечьте долив охлаждающей жидкости. Продолжение движения в таком состоянии может повлиять на характеристики автомобиля.
	Индикатор неисправности тормозной системы	Если этот индикатор загорается, это указывает на неисправность тормозной системы. В этом случае имеет место риск отказа тормозов. Во избежание дорожно-транспортных происшествий припаркуйте автомобиль в безопасном месте и свяжитесь с дилером.
	Индикатор неисправности электрического стояночного тормоза (EPB)	Этот индикатор загорается в случае неисправности электрического стояночного тормоза (EPB). Если автомобиль находится на уклоне, существует риск его случайного скатывания. Во избежание дорожно-транспортных происшествий припаркуйте автомобиль в безопасном месте и свяжитесь с дилером.
	Индикатор неисправности антиблокировочной системы (ABS)	Если этот индикатор загорается, это указывает на неисправность антиблокировочной системы (ABS). В этом случае при торможении появляется риск заноса или опрокидывания автомобиля, а также возникают иные угрозы. Во избежание дорожно-транспортных происшествий припаркуйте автомобиль в безопасном месте и свяжитесь с дилером.
	Индикатор неисправности электронной системы распределения тормозных усилий (EBD)	Если этот индикатор загорается, это указывает на неисправность электронной системы распределения тормозных усилий (EBD). В этом случае при торможении появляется риск опрокидывания автомобиля. Во избежание дорожно-транспортных происшествий припаркуйте автомобиль в безопасном месте и свяжитесь с дилером.
EPS	Индикатор электроусилителя рулевого управления (EPS)	Если этот индикатор загорается или начинает мигать, это указывает на неисправность в системе рулевого управления автомобиля. Припаркуйте автомобиль в безопасном месте и свяжитесь с дилером.
	Индикатор электрического стояночного тормоза (EPB)	Этот индикатор мигает, указывая на то, что электрический стояночный тормоз включен. Если автомобиль находится на уклоне, не отпускайте педаль тормоза, чтобы избежать риска скатывания. Прежде чем отпустить педаль тормоза, подождите, пока индикатор не станет гореть постоянно. Когда этот индикатор горит постоянно, это указывает на то, что электрический стояночный тормоз завершил свою работу.
	Индикатор подушки безопасности	При запуске автомобиля этот индикатор кратковременно мигает, а затем гаснет, что является нормальным явлением и указывает на то, что система подушек безопасности завершила самопроверку. Если этот индикатор продолжает гореть, это указывает на неисправность в системе подушек безопасности. Припаркуйте автомобиль в безопасном месте и свяжитесь с дилером.

	Индикатор низкого давления масла	Если этот индикатор загорается, это указывает на низкое давление масла в двигателе генераторной установки, что может привести к повреждению генераторной установки. Припаркуйте автомобиль в безопасном месте и обратитесь к дилеру.
	Индикатор высокой температуры охлаждающей жидкости	Если этот индикатор загорается, это указывает на слишком высокую температуру охлаждающей жидкости в автомобиле. Припаркуйте автомобиль в безопасном месте и обратитесь к дилеру.
	Индикатор неисправности тягового двигателя	Если этот индикатор загорается, это указывает на неисправность в тяговом двигателе автомобиля, которая может привести к невозможности продолжения движения. Во избежание дорожно-транспортных происшествий припаркуйте автомобиль в безопасном месте и свяжитесь с дилером.
	Индикатор неисправности системы питания низкого напряжения	Если этот индикатор загорается, это указывает на неисправность в системе зарядки АКБ 12 В. Попробуйте завести автомобиль, чтобы зарядить АКБ 12 В. Если индикатор продолжает гореть, припаркуйте автомобиль в безопасном месте и обратитесь к дилеру.
	Индикатор неисправности тяговой батареи	Если этот индикатор загорается, это указывает на неисправность в тяговой батарее автомобиля. Припаркуйте автомобиль в безопасном месте и обратитесь к дилеру.
	Индикатор противоугонной системы	Этот индикатор загорается, когда противоугонная система не подтверждает аутентификацию, и селектор не может быть переведен в режим «D». Проверьте, находится ли автомобильный ключ внутри автомобиля. Если ключ находится внутри, снова нажмите на педаль тормоза ^a , чтобы автомобиль смог распознать ключ и отключить этот индикатор. Если индикатор продолжает гореть, немедленно обратитесь к дилеру.
	Индикатор неисправности системы электропитания	Если этот индикатор загорается, это указывает на неисправность в системе электропитания автомобиля. Припаркуйте автомобиль в безопасном месте и обратитесь к дилеру.
	Индикатор неисправности тормозной системы	Если этот индикатор загорается, это указывает на неисправность тормозной системы или низкий уровень тормозной жидкости, что создает опасность отказа тормозной системы. Во избежание аварий припаркуйте автомобиль в безопасном месте и обратитесь к дилеру.
	Индикатор неисправности системы предупреждения об угрозе столкновения спереди	Этот индикатор загорается в случае неисправности системы предупреждения о столкновении спереди. То есть автомобиль не сможет подавать предупреждения об угрозе столкновения при обнаружении впереди препятствий. Во избежание аварий припаркуйте автомобиль в безопасном месте и обратитесь к дилеру.
	Индикатор неисправности системы автономного экстренного торможения (АЕВ)	Этот индикатор загорается в случае неисправности системы автономного экстренного торможения (АЕВ). То есть автомобиль не сможет автоматически задействовать экстренное торможение при обнаружении угрозы столкновения с препятствиями. Во избежание аварий припаркуйте автомобиль в безопасном месте и обратитесь к дилеру.

Экстренная (аварийная) остановка

При вынужденной остановке вследствие поломки автомобиля необходимо установить вблизи него хорошо заметный предупреждающий знак.

1. Включите аварийную световую сигнализацию и наденьте светоотражающий сигнальный жилет (хранится в отделении в переднем подлокотнике), затем извлеките из багажника треугольный знак аварийной остановки (см. стр. 185).



* Изображение приведено только в ознакомительных целях, реальное оборудование может иметь отличия.

2. Разверните две складные кромки треугольного знака.
3. Выдвиньте четыре опоры снизу и установите треугольный знак аварийной остановки позади автомобиля. Его светоотражающая сторона должна быть направлена в сторону приближающихся сзади автомобилей, чтобы предупредить их об опасности.
 - На автомагистрали треугольный знак аварийной остановки должен быть размещен на расстоянии не менее 150 м от неисправного автомобиля в направлении движения приближающихся транспортных средств.
 - На обычной дороге треугольный знак аварийной остановки должен быть размещен на расстоянии от 50 до 100 м сзади от автомобиля.

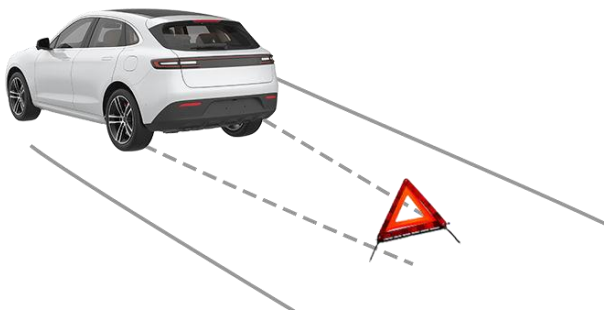

* Изображение приведено только в ознакомительных целях, реальное оборудование может иметь отличия.

Запуск от внешнего источника

Если низкий уровень заряда низковольтной АКБ не позволяет включить питание автомобиля, используйте способ запуска от внешнего источника.

Порядок запуска от внешнего источника

1. Откройте багажник и снимите панель его пола.

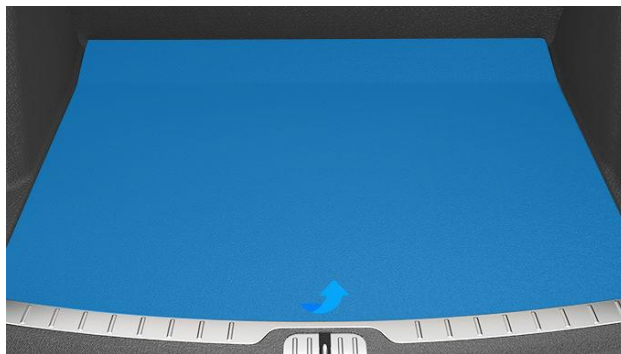

* Изображение приведено только в ознакомительных целях, реальное оборудование может иметь отличия.

2. Снимите крышку низковольтной АКБ.



* Изображение приведено только в ознакомительных целях, реальное оборудование может иметь отличия.

3. Снимите защитную крышку с плюсовой клеммы низковольтной АКБ.



* Изображение приведено только в ознакомительных целях, реальное оборудование может иметь отличия.

- Подсоедините красный кабель для запуска от внешнего источника к плюсовой клемме низковольтной АКБ автомобиля, выступающего в роли спасателя ①, затем подсоедините другой конец красного кабеля к плюсовой клемме низковольтной АКБ автомобиля, нуждающегося в помощи ②.

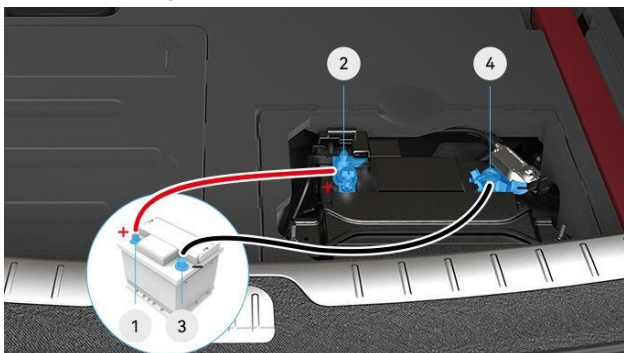

* Изображение приведено только в ознакомительных целях, реальное оборудование может иметь отличия.

- Подсоедините черный кабель для запуска от внешнего источника к минусовой клемме низковольтной АКБ, выступающего в роли спасателя ③, затем подсоедините другой конец черного кабеля к минусовой клемме низковольтной АКБ автомобиля, нуждающегося в помощи ④.
- Сначала запустите двигатель автомобиля, выступающего в роли спасателя, затем нажмите педаль тормоза своего автомобиля, чтобы запустить его.
- После включения генераторной установки отсоедините черный кабель для запуска от внешнего источника сначала от минусовой клеммы ④, затем от минусовой клеммы ③ и уберите его.
- Далее отсоедините красный кабель для запуска от внешнего источника от плюсовой клеммы ②, затем от плюсовой клеммы ① и уберите его.

⚠ ОПАСНОСТЬ

Во избежание риска повреждения электрических компонентов, а также угрозы жизни и здоровью строго соблюдайте следующие указания:

- Не прикасайтесь к высоковольтным компонентам в багажнике.
- Не используйте низковольтные аккумуляторные батареи (АКБ) напряжением свыше 12 В.
- Будьте осторожны при подключении кабелей для запуска от внешнего источника, избегайте их контакта с другими металлическими частями в багажнике, чтобы не вызвать короткого замыкания.

⚠ ВНИМАНИЕ

- Убедитесь, что кабели для запуска от внешнего источника и клеммы низковольтной АКБ надежно зафиксированы, чтобы избежать искрения клемм при попытке запуска.

⚠ ВНИМАНИЕ

- Напряжение внешнего источника питания должно соответствовать номинальному напряжению низковольтной АКБ вашего автомобиля.
- Кабели должны подсоединяться в правильной последовательности: сначала подключите плюсовой кабель, затем — минусовой.

Временный ремонт шин

Когда шина теряет воздух вследствие прокола или длительной стоянки автомобиля, вы можете временно отремонтировать ее с помощью специального набора для быстрого ремонта. Набор для быстрого ремонта шин размещен под полом багажника (см. стр. 185).

Набор для ремонта шин включает в себя насос для накачки шин и емкость с герметиком для шин (рассчитанный на ремонт одной шины); после введения в шину герметик проникает в небольшие проколы на поверхности шины (диаметр прокола не должен превышать 6 мм) и временно устраняет утечку воздуха.

⚠ ПРЕДУПРЕЖДЕНИЕ

- Перед выполнением ремонта обязательно прочтите на упаковке набора для ремонта инструкцию по его использованию и информацию о мерах безопасности. При ремонте следуйте этим указаниям.
- В случае проколов диаметром более 6 мм, серьезных повреждений протектора, повреждений боковины шины, разрывов шины или отсоединения шины от диска обратитесь за аварийной помощью.
- После временного ремонта с применением герметика скорость движения не должна превышать 80 км/ч.
- При обнаружении спущенной шины движение должно быть немедленно прекращено, в противном случае это может привести к серьезному ущербу.

ℹ Примечание

Уточняйте наличие насоса для накачки шин в конкретном автомобиле, так как комплектации могут сильно отличаться.

Использование набора для ремонта шин

Для временного ремонта небольшого прокола шины выполните следующие шаги:

- Покиньте проезжую часть и припаркуйтесь в безопасном месте. Попросите пассажиров покинуть автомобиль и ожидать в безопасной зоне.
- Включите аварийную световую сигнализацию и установите треугольный знак аварийной остановки на достаточном расстоянии от автомобиля, чтобы предотвратить риск дорожно-транспортных происшествий.

3. Определив место утечки воздуха, сдвиньте автомобиль таким образом, чтобы это место оказалось над поверхностью дороги.
4. Откройте набор для временного ремонта шин и установите емкость с герметиком на соединительный штуцер насоса. Убедитесь, что соединение прочное.



* Изображение приведено только в ознакомительных целях, реальное оборудование может иметь отличия.

5. Снимите защитный колпачок с ниппеля шины и подсоедините к нему шланг герметика.

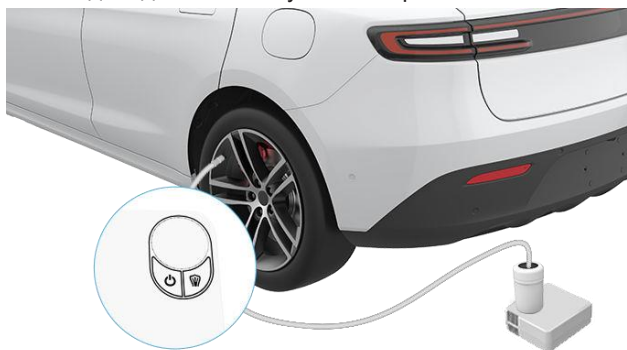

* Изображение приведено только в ознакомительных целях, реальное оборудование может иметь отличия.

6. Убедитесь, что кнопка запуска насоса находится в состоянии «Выключено».
7. Правильно вставьте штепсель насоса в 12-вольтовую розетку автомобиля. Убедитесь, что автомобиль разблокирован, двери его открыты, а дисплей комбинации приборов включен.
8. Нажмите кнопку включения насоса, чтобы начать накачивать воздух в шину до рекомендуемого уровня давления. Рекомендуемое числовое значение см. на стр. 200.

⚠ ВНИМАНИЕ

Если через 10 минут после запуска насоса давление будет все еще ниже 1,3 бар, выключите насос, отсоедините шланг герметика и снимите емкость с герметиком. Включив питание автомобиля, переместите его на дистанцию, равную примерно 5 полным оборотам колеса, чтобы герметик равномерно распределился по внутренней поверхности шины. Затем остановите автомобиль и снова накачайте шину. Если давление в шине так и останется ниже 1,3 бар, то это указывает на ее серьезное повреждение, которое невозможно устранить с помощью временного ремонта. Уберите набор для ремонта шин обратно в автомобиль и вызовите службу техпомощи на дорогах.

9. Нажмите кнопку насоса, чтобы выключить его, отсоедините шланг герметика, снимите емкость с герметиком и установите колпачок обратно на ниппель шины.
10. Снимите с емкости наклейку с надписью «MAX 80 км/ч и 50 ми/ч» и наклейте ее на рулевое колесо в качестве напоминания себе, что после использования герметика для шин, скорость движения автомобиля не должна превышать 80 км/ч. Также не допускайте резких ускорений или торможений. Проехав 10 минут со скоростью 25-30 км/ч, остановитесь в безопасном месте и перепроверьте давление в шинах.

ⓘ Примечание

Если давление в шине остается ниже 1,3 бар, это означает, что у шины серьезное повреждение, которое невозможно устранить. Уберите набор для ремонта шин обратно в автомобиль и вызовите службу техпомощи на дорогах.

11. Когда давление в шине начнет стабильно поддерживаться во время движения, это будет означать, что ремонт шины прошел успешно. Повторите процедуру накачки шины, чтобы довести давление в ней до рекомендуемого значения (см. стр. 203).

⚠ ПРЕДУПРЕЖДЕНИЕ

- После использования набора для ремонта шин будьте осторожны во время вождения, избегайте резких поворотов и экстренных торможений.
- Герметик для шин предназначен только для одноразового временного использования. После его применения как можно скорее обратитесь к дилеру для повторного ремонта или замены поврежденной шины.
- Заметив во время движения непривычную вибрацию или шум, замедлите ход автомобиля и остановитесь в безопасном месте.

Накачка шин

Автомобиль оснащен насосом для накачки шин, который позволяет довести давление в шинах до нормы. Для накачки шин выполните следующие шаги:

1. Извлеките насос из комплекта бортового инструмента, который находится в багажнике.
2. Снимите защитный колпачок с ниппеля шины и подсоедините шланг насоса к ниппелю.

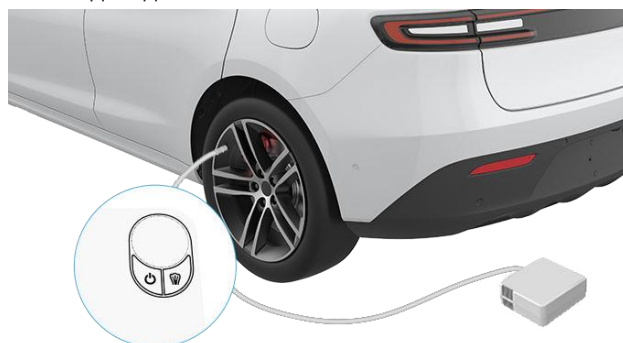

* Изображение приведено только в ознакомительных целях, реальное оборудование может иметь отличия.

3. Правильно вставьте штепсель насоса в 12-вольтовую розетку автомобиля. Убедитесь, что автомобиль разблокирован, двери его открыты, а дисплей комбинации приборов включен.
4. Нажмите кнопку включения насоса, чтобы начать накачивать воздух в шину. Следите за давлением в шине, и когда оно достигнет рекомендуемого уровня, выключите насос, отсоедините его шланг и извлеките штепсель из розетки 12В.
5. Если вам нужно, напротив, снизить давление, выключите насос и нажмите кнопку клапана сброса давления. Следя за показаниями манометра, дождитесь, пока давление не опустится до нужного уровня.
6. Установите защитный колпачок обратно на ниппель.

 **ВНИМАНИЕ**

В процессе использования насоса шланг может нагреваться, и это нормальное явление.

Перезагрузка центрального дисплея управления

Если центральный дисплей управления не реагирует на нажатия или работает странным образом, вы можете попробовать перезагрузить его. Однако мы рекомендуем вам как можно скорее обратиться к дилеру для проверки и диагностики.

1. Переведите автомобиль в режим парковки («Р»).
2. Одновременно зажав на рулевом колесе крайнюю левую кнопку (с символом микрофона) и крайнюю правую кнопку («Следующий трек»), удерживайте их в течение 8 секунд, чтобы перезагрузить центральный дисплей управления.



* Изображение приведено только в ознакомительных целях, реальное оборудование может иметь отличия.

1

2

3

4

5

6

7

8

9

10

11

12

13

Экстренный вызов

Автомобиль оборудован системой экстренного вызова (ЭРА ГЛОНАСС). В случае аварии или чрезвычайной ситуации активация функции «SOS» позволит запросить помощь экстренных служб.

Экстренный вызов вручную



* Изображение приведено только в ознакомительных целях, реальное оборудование может иметь отличия.

Нажмите кнопку «SOS», чтобы активировать функцию «SOS» вручную. В этот момент информация о состоянии автомобиля (местоположение, время, данные о неисправностях и т. д.) автоматически отправляется оператору обработки экстренных вызовов. Оператор обработки экстренных вызовов предоставит экстренную помощь на основе информации об автомобиле и в ходе разговора.

Примечание

- Кнопку «SOS» следует использовать только в экстренных ситуациях, таких как авария, чрезвычайная ситуация медицинского характера или угроза безопасности водителя и пассажиров.
- После отпускания кнопки «SOS» может понадобиться некоторое время ожидания (3-5 секунд) для ответа или установки соединения. Если соединение не устанавливается, повторно нажмите кнопку для активации функции «SOS».

Автоматический экстренный вызов

Когда датчики столкновения автомобиля регистрируют удар, функция «SOS» активируется автоматически. В этот момент информация о состоянии автомобиля (местоположение, время, данные о неисправностях и т. д.) автоматически отправляется оператору обработки экстренных вызовов, и на центральном дисплее управления отображается интерфейс системы экстренного вызова.

ПРЕДУПРЕЖДЕНИЕ

- При отсутствии сети или отключении питания автомобиля использование функции экстренного вызова невозможно.

Включение режима Эвакуатора

Включайте режим Эвакуатора, когда необходимо выполнить эвакуацию (буксировку) автомобиля или другие подобные задачи.

1. Переключитесь в режим парковки («Р») либо на нейтраль («N»), нажмите педаль тормоза и на центральном дисплее управления перейдите в «Настройки» > «Помощь при вождении», чтобы включить **режим буксировки**.

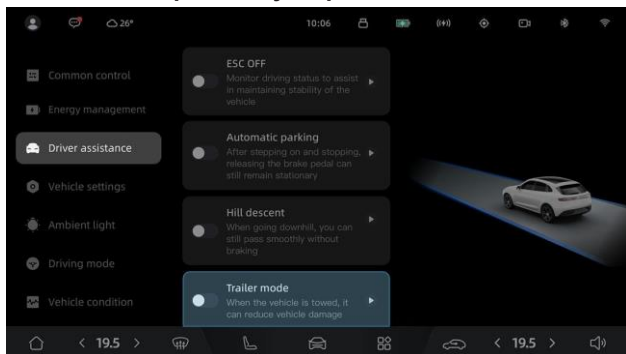

* Изображение приведено только в ознакомительных целях, реальное оборудование может иметь отличия.

2. По завершении буксировки нажмите педаль тормоза и на переключатель режима буксировки на центральном дисплее управления, чтобы выйти из **режима буксировки**.

ВНИМАНИЕ

При включении режима буксировки рычаг селектора из других положений автоматически переключится в положение «N», чтобы избежать случайного движения автомобиля. Во избежание аварии и в целях безопасности перед включением режима буксировки убедитесь, что автомобиль находится в неподвижном состоянии.

1

2

3

4

5

6

7

8

9

10

11

12

13

Буксировка автомобиля

Буксировка неисправного или аварийного автомобиля

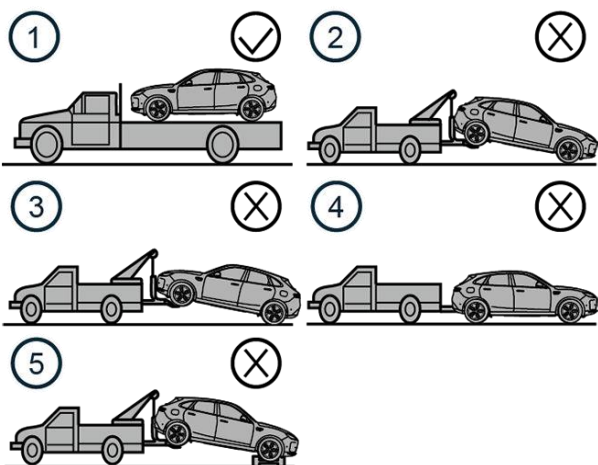

* Изображение приведено только в ознакомительных целях, реальное оборудование может иметь отличия.

Для буксировки неисправного или аварийного автомобиля используйте способ, показанный на изображении ①. Другие способы буксировки, изображенные выше (②③④⑤), использовать запрещается.

⚠ ПРЕДУПРЕЖДЕНИЕ

- Во время буксировки неисправного или аварийного автомобиля строго запрещается находиться позади автомобиля, так как при этом очень высок риск несчастных случаев.
- Во время буксировки неисправного или аварийного автомобиля строго запрещается кому бы то ни было находиться в салоне автомобиля, так как при этом очень высок риск несчастных случаев.

⚠ ВНИМАНИЕ

- При буксировке неисправного или аварийного автомобиля используйте буксировочную проушину на передней части автомобиля.
- При буксировке автомобиля на платформе эвакуатора используйте ремни и упоры для фиксации колес, чтобы предотвратить возможные аварии.

Буксировка спереди

1. Извлеките буксировочную проушину из багажника и закройте багажник.
2. Используя подходящий инструмент, снимите крышку переднего отверстия для буксировочной проушины.



* Изображение приведено только в ознакомительных целях, реальное оборудование может иметь отличия.

3. Вкрутите буксировочную проушину по часовой стрелке до упора.



* Изображение приведено только в ознакомительных целях, реальное оборудование может иметь отличия.

4. После использования верните на место буксировочную проушину и крышку переднего отверстия для нее.

Буксировка сзади

1. Извлеките буксировочную проушину из багажника и закройте багажник.
2. Используя подходящий инструмент, снимите крышку заднего отверстия для буксировочной проушины.



* Изображение приведено только в ознакомительных целях, реальное оборудование может иметь отличия.

3. Вкрутите буксировочную проушину по часовой стрелке до упора.

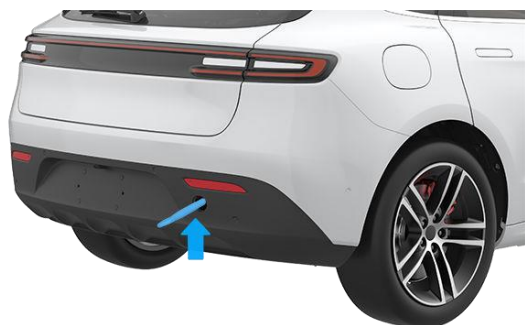

* Изображение приведено только в ознакомительных целях, реальное оборудование может иметь отличия.

4. После использования верните на место буксировочную проушину и крышку заднего отверстия для нее.

⚠ ПРЕДУПРЕЖДЕНИЕ

- Буксировочный трос следует пристегивать только к буксировочной проушине. Запрещается пристегивать его к другим частям автомобиля, так как это может повредить автомобиль.
- Вытаскивать (вытягивать) автомобиль можно только с использованием буксировочной проушины. При этом на нее могут воздействовать значительные нагрузки, о чем нужно обязательно помнить. Тянуть за трос следует только прямо, а не под углом или сбоку.
- При буксировке автомобиля с помощью буксировочной проушины проявляйте крайнюю осторожность. Важно буксировать автомобиль медленно, избегая резких ускорений, которые могут вызвать перегрузки и, в свою очередь, привести к серьезным травмам или повреждению автомобиля.

1

2

3

4

5

6

7

8

9

10

11

12

13

Технические характеристики автомобиля

В этой главе вы узнаете о технических характеристиках автомобиля, его идентификации и др. Внимательно прочтите её.

Идентификация автомобиля

Идентификационный номер автомобиля (VIN)

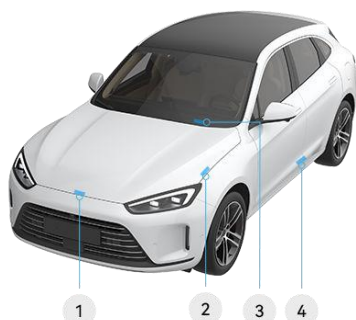

* Изображение приведено только в ознакомительных целях, реальное оборудование может иметь отличия.

- ① VIN-номер (а также модель и серийный номер ДВС, модель и серийный номер электродвигателя) расположен справа в передней части моторного отсека.
- ② VIN-номер расположен на внутренней стороне капота слева.
- ③ VIN-номер расположен в левом нижнем углу лобового стекла.
- ④ VIN-номер расположен под левой стойкой В.



* Изображение приведено только в ознакомительных целях, реальное оборудование может иметь отличия.

- ① VIN-номер расположен на внутренней стороне левой стойки D в багажнике.
- ② VIN-номер расположен внутри багажника справа.



* Изображение приведено только в ознакомительных целях, реальное оборудование может иметь отличия.

- ① VIN-номер выштампован на поперечной балке днища под сиденьем переднего пассажира.

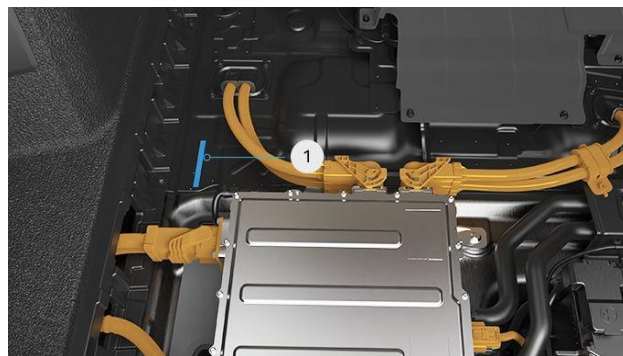

* Изображение приведено только в ознакомительных целях, реальное оборудование может иметь отличия.

- ① VIN-номер расположен под полом багажника слева.

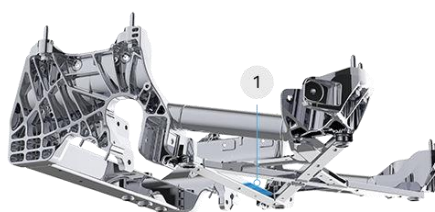

* Изображение приведено только в ознакомительных целях, реальное оборудование может иметь отличия.

- ① VIN-номер расположен на балке переднего подрамника.

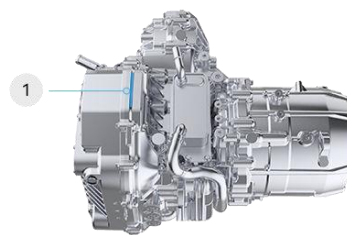

* Изображение приведено только в ознакомительных целях, реальное оборудование может иметь отличия.

- ① VIN-номер расположен на верхней части корпуса электродвигателя.

1

2

3

4

5

6

7

8

9

10

11

12

13

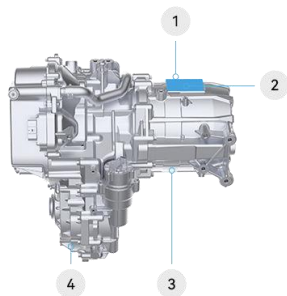

* Изображение приведено только в ознакомительных целях, реальное оборудование может иметь отличия.

- ① VIN-номер расположен на переднем электродвигателе.
- ② Модель переднего электродвигателя указана на его заводской табличке.
- ③ Серийный номер переднего электродвигателя выгравирован на переднем электродвигателе.
- ④ Серийный номер переднего электродвигателя, выгравирован на переднем редукторе.

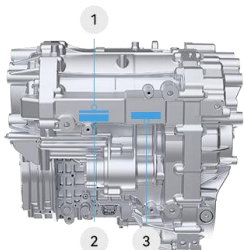

* Изображение приведено только в ознакомительных целях, реальное оборудование может иметь отличия.

- ① VIN-номер расположен на заднем электродвигателе.
- ② Серийный номер заднего электродвигателя выгравирован на заднем электродвигателе.
- ③ Модель заднего электродвигателя указана на его заводской табличке.

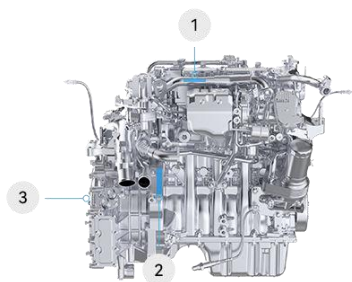

* Изображение приведено только в ознакомительных целях, реальное оборудование может иметь отличия.

- ① Модель и заводской серийный номер генераторной установки прикреплены к генераторной установке.
- ② Модель и заводской серийный номер генераторной установки выгравированы на генераторной установке.
- ③ VIN-номер расположен на генераторной установке сбоку.

Заводская табличка Заводская табличка автомобиля



* Изображение приведено только в ознакомительных целях, реальное оборудование может иметь отличия.

Заводская табличка автомобиля расположена в нижней части правой стойки В.

Информация о давлении в шинах

Английская версия

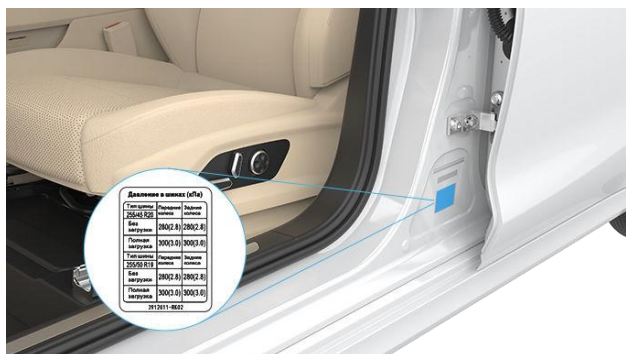

* Изображение приведено только в ознакомительных целях, реальное оборудование может иметь отличия.

Окно прозрачности в микроволновом диапазоне

Окно прозрачности предназначено для приклеивания электронных идентификационных меток в автомобиле. Электронные метки должны быть направлены лицевой стороной к лобовому стеклу и приклеены на внутреннюю часть лобового стекла.



* Изображение приведено только в ознакомительных целях, реальное оборудование может иметь отличия.

Диагностический разъем (OBD)

Диагностический разъем расположен в левом нижнем углу передней панели, через него можно считать идентификационный номер автомобиля (VIN).

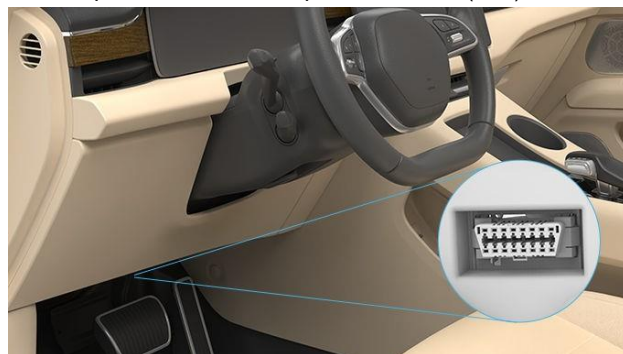

* Изображение приведено только в ознакомительных целях, реальное оборудование может иметь отличия.

Используйте диагностический прибор компании SERES Automotive Co., Ltd. для подключения к разъему OBD, расположенному в нижней части передней панели в области сиденья водителя. Прибор может считать VIN-номер автомобиля.

1

2

3

4

5

6

7

8

9

10

11

12

13

Технические характеристики автомобиля

Габариты автомобиля

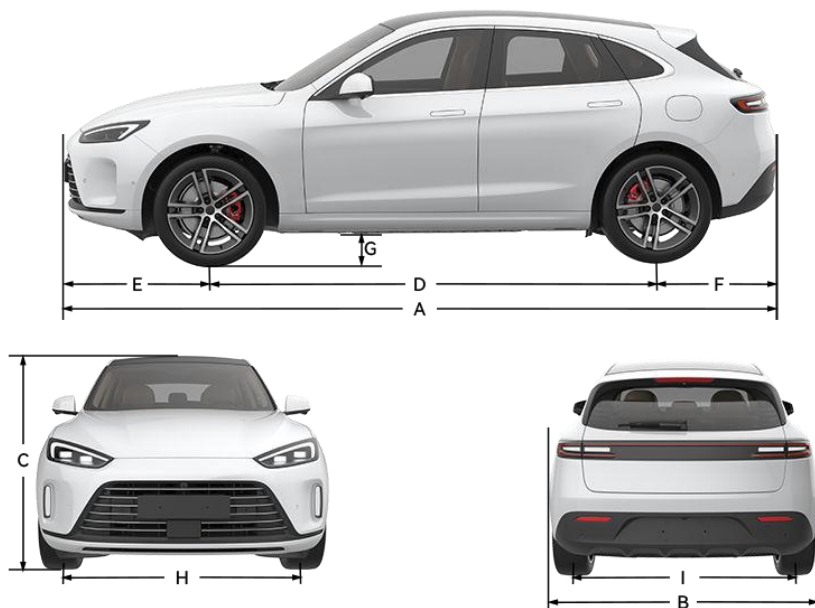

* Изображение приведено только в ознакомительных целях, реальное оборудование может иметь отличия.

Обозначение	Величина	Значение (мм)
A	Длина	4770
B	1- Общая ширина (включая разложенные зеркала заднего вида)	1-2166
	2- Общая ширина (включая сложенные зеркала заднего вида)	2-1961
	3- Ширина (без учета зеркал заднего вида)	3-1930
C	Высота	1625
D	Колесная база	2880
E	Передний свес	945
F	Задний свес	945
G	Минимальный дорожный просвет	175 (снаряженная масса) / 150 (полная масса)
H	Передняя колея	1655
I	Задняя колея	1650

Салон

	Величина	Значение (мм)
Пространство для головы	Передний ряд	1054
	Задний ряд	1020
Пространство для ног	Передний ряд	942
	Задний ряд	870
Пространство для плеч	Передний ряд	1462
	Задний ряд	1423

Основные технические характеристики

К основным техническим характеристикам автомобиля относится следующее:

Величина	Задний привод	Полный привод
Снаряженная масса (кг)	2295	2410
Нагрузка на переднюю ось в снаряженном состоянии (кг)	1165	1286
Нагрузка на заднюю ось в снаряженном состоянии (кг)	1130	1124
Максимально допустимая общая масса (кг)	2595	2710
Максимально допустимая нагрузка на переднюю ось (кг)	1400	1400
Максимально допустимая нагрузка на заднюю ось (кг)	1500	1500
Время разгона от 0 до 100 км/ч (сек)	7.1	4.4
Максимальная разрешенная скорость (км/ч)	200	210
Количество мест в автомобиле	5	
Максимальный угол подъема (%)	30	
Минимальный радиус поворота (м)	12	
Угол въезда (в снаряженном состоянии)	17°	
Угол съезда (в снаряженном состоянии)	24°	
Угол продольной проходимости съезда (в снаряженном состоянии)	14.6°	

Технические характеристики генераторной установки (ДВС)

Величина	Значение
Модель	H15RT
Максимальная мощность/количество оборотов (кВт/об/мин)	85/5000
Номинальная мощность/количество оборотов (кВт/об/мин)	85/5000
Максимальный крутящий момент/количество оборотов (Н·м/ об/мин)	190/3500
Тип	Рядный четырехцилиндровый двигатель, с распределенным впрыском топлива, системой изменения фаз газораспределения на впускной стороне и системой рециркуляции отработавших газов низкого давления
Диаметр цилиндра X ход поршня (мм)	73.5×88.32
Объем двигателя (мл)	1499

Технические характеристики электродвигателей

Величина	SE165	SE200
Тип двигателя	Асинхронный переменного тока	Синхронный на постоянных магнитах
Номинальное напряжение (В)	350	350
Длительная мощность (кВт)	42	73
Пиковая мощность (кВт)	162	196
Длительный крутящий момент (Н·м)	63	142
Пиковый крутящий момент (Н·м)	310	354
Номинальная частота вращения (об/мин)	6250	4966
Пиковая частота вращения (об/мин)	17600	17600

Параметры шин и дисков

Размер/тип шины	Рекомендуемое давление в холодных шинах				Требования к динамической балансировке (г)	Маркировка диска
	Без нагрузки, кПа/бар		Полная нагрузка, кПа/бар			
	Передние	Задние	Передние	Задние		
255/45R20	280/2.8		300/3.0		≤5	8.5J×20

Характеристики шин уточняйте на фактическом автомобиле.

Параметры регулировки углов установки колес (без нагрузки)

Тип регулировки	Параметры
Угол развала передних колес	-0°30'±0°20'
Угол развала задних колес	-1°25'±0°20'
Угол поперечного наклона шкворня	+3°26'±0°30'
Угол продольного наклона шкворня	+3°48'±0°30'
Угол схождения передних колес	+0°05'±0°05'
Угол схождения задних колес	+0°10'±0°05'

Технические характеристики тяговой батареи

Величина	Значение
Тип тяговой батареи	Литий-ионная аккумуляторная батарея
Номинальная емкость (А·ч)	114
Номинальное напряжение (В)	351.36
Время зарядки (ч)	Быстрая зарядка ¹ : 0.5 (30%~80%); медленная зарядка ² : 3.3 (25%~90%)

¹: Температура окружающей среды — комнатная, максимальная мощность быстрой зарядки ≥ 80 кВт.

²: Температура окружающей среды — комнатная, максимальная мощность медленной зарядки ≥ 11 кВт.

Параметры передних и задних сидений

Параметр	Сиденье водителя	Сиденье переднего пассажира	Заднее сиденье
Переднее и заднее положение ¹	Сдвигание вперед на 220 мм, сдвигание назад на 20 мм	Сдвигание вперед на 180 мм, сдвигание назад на 20 мм	Не регулируется
Угол наклона спинки ¹	25°	25°	27°
Угол регулировки спинки	Вперед до 25°, назад до 49°		Не регулируется

¹: Измерено при максимально низком положении сиденья.

Характеристики подвески

Наименование	Тип
Передняя подвеска	Независимая на двойных поперечных рычагах с четырьмя шаровыми опорами
Задняя подвеска	Независимая многорычажная на трапецевидных рычагах

Характеристики тормозной системы

Наименование	Параметры
Тормозная жидкость	DOT4
Объем тормозной жидкости	700мл±50мл
Свободный ход педали тормоза	5мм~15мм
Стояночный тормоз	Электрический
Тормозной путь со 100 до 0 км/ч ¹	≤38м

¹: Данные получены в условиях тестирования автомобиля в состоянии без нагрузки. Фактический тормозной путь может отличаться в зависимости от различных факторов, таких как тип шин, состояние дорожного покрытия и др.

Допустимые значения толщины тормозных дисков и тормозных колодок

Тормозной диск/тормозные колодки	Параметры (мм)	
	Передние колеса	Задние колеса
Стандартная толщина тормозного диска	30	20
Предел износа тормозного диска	28	18
Стандартная толщина тормозной колодки ¹	10.5	11
Предел износа тормозной колодки ¹	2	2

¹: Не включая толщину пластины.

Параметры энергопотребления

Влияние факторов, таких как стиль вождения, состояние дороги, погодные условия и др., может привести к различиям между фактическим энергопотреблением, расходом топлива и запасом хода на полностью электрической тяге и параметрами, указанными в этой таблице.

Параметр	Задний привод	Полный привод
Модель	SKE6480SSHEVR3	SKE6480SSHEVA7S
Расход топлива (условие В, л/100 км) ¹	6.7	8.2
Расход электроэнергии (смешанный цикл, кВт·ч/100 км) ¹	24.08	24.41
Чисто электрический запас хода (без расхода топлива) (км) ¹ ₂	184	158

¹: Приведенные данные получены при тестировании согласно правилам регламента UN R83.07S12.

²: Расстояние, преодолеваемое с использованием только заряда тяговой батареи с первоначальных 100 до 25%.

Параметры топлива

Наименование	Марка	Емкость топливного бака (л)
Бензин	95 и выше	56

Объем масла в редукторе

Наименование	Спецификация	Объем (л)
(SE200) Масло для редуктора	VOT 805C EV (EV)	1.7±0.1
(SE165) Масло для редуктора		2.0±0.1
(H15RT) Масло для генераторной установки	SP 0W/20	4 (при капитальном ремонте двигателя) 3.5 (при замене масляного фильтра)

Объем омывающей жидкости

Наименование	Спецификация	Объем (л)
Омывающая жидкость	-35°C	3.7±0.2

Объем хладагента в кондиционере

Наименование	Спецификация	Объем (г)
Хладагент для кондиционера	R134a	600±20

Объем охлаждающей жидкости

Наименование	Спецификация	Объем (л)
Охлаждающая жидкость для генераторной установки	-40°C	8.7±0.5
Охлаждающая жидкость для тяговой батареи		10.5±1.0 (задний привод)
		12.0±1.0 (полный привод)

Радиочастотные сигналы

Устройство	Диапазон частот	Мощность	Расположение антенны
Дистанционный ключ	Высокочастотная передача 434.42 МГц \pm 70 кГц, низкочастотный прием 125 кГц \pm 5 кГц	/	Печатная плата с высоко- и низкочастотными антеннами
Антенна PEPS	125 \pm 5 кГц	/	Установлена отдельно на приборной панели, в левом и правом порогах, заднем бампере и крыше над задним рядом сидений
Датчик давления в шинах	433.92 МГц \pm 43 кГц	/	Печатная плата с антенной
BCM	Высокочастотный прием 434.42 МГц \pm 70 кГц, низкочастотная передача 125 кГц \pm 5 кГц	/	Печатная плата с высокочастотной антенной, низкочастотная антенна, подключенная к жгуту проводов BCM, подложка антенны установлена на кузове, антенна PEPS
Bluetooth	2402~2480 МГц	10 мВт	Встроенная антенна в основном блоке
WiFi	2412~2472 МГц 5180~5825 МГц	20 мВт	Встроенная антенна в основном блоке
Навигационная система	GPS: 1575.42 \pm 1.023 МГц BDS:1561.098 \pm 2.0 46 МГц GLONASS:1602.0 \pm 4 МГц	80 мВт	Основной блок без встроенной антенны
EGSM900	880~915 МГц 925~960 МГц	33 дБм \pm 2 дБ 5 дБм \pm 5 дБ	Встроенная печатная плата
DCS1800	1710~1785 МГц 1805~1880 МГц	30 дБм \pm 2 дБ 30 дБм \pm 2 дБ	
WCDMA B1	1920~1980 МГц 1920~1980 МГц	24 дБм \pm 1/-3дБ	

Аббревиатуры

Аббревиатура	Расшифровка
ACC	Система адаптивного круиз-контроля
ABS	Антиблокировочная система
AEB	Система автономного экстренного торможения
APA	Функция автоматической парковки
AUTO Hold	Функция автоматического удержания автомобиля
BSD	Система контроля «слепых» зон
CRBS	Система рекуперативного торможения
DOW	Система предупреждения об опасности открывания двери
FCW	Система предупреждения об угрозе столкновения спереди
EBD	Электронная система распределения тормозных усилий
EPB	Электрический стояночный тормоз
ESC	Электронная система стабилизации
ETC	Система автоматического сбора пошлины
HAZ	Система предупреждения об экстренном торможении
HBA	Система гидравлического усиления торможения
HBB	Гидравлический усилитель тормозов
HDC	Система помощи при спуске
HHC	Система помощи при старте на подъеме
HUD	Проекционный дисплей
LAS	Система предупреждения о сходе с полосы и удержания в полосе движения
LDW	Предупреждение о сходе с полосы движения
LKA	Система удержания в полосе движения
OBD	Бортовая диагностика автомобиля
RMF	Система снижения вероятности опрокидывания
SLA	Предупреждение об ограничении скорости
TCS	Противобуксовочная система
TJA	Система круиз-контроля с удержанием в полосе движения
V2L	Питание внешних электроприборов за счет энергии автомобиля
VDC	Система динамической стабилизации автомобиля
VIN	Идентификационный номер автомобиля

Обозначения единиц измерения

Обозначение	Единица измерения
мм	миллиметр
м	метр
км	километр
км/ч	километры в час
°C	градус Цельсия
°	градус
'	минута
%	процент
г	грамм
кг	килограмм
мл	миллилитр
л	литр
В	вольт
А	ампер
А•ч	ампер-час
кВт	ватт
кВт•ч	киловатт-час
с	секунда
мин.	минута
об/мин	обороты в минуту
Н•м	ньютон-метр

1

2

3

4

5

6

7

8

9

10

11

12

13

Заявление об отказе от ответственности

В этой главе вы найдете информацию об использовании товарных знаков, авторском праве и использовании данных об автомобиле. Внимательно прочитайте ее.

Заявление об отказе от ответственности

Товарные знаки

Все прочие товарные знаки, упомянутые в этом документе, являются собственностью их правообладателей. Использование в данном документе этих товарных знаков не означает владение продуктами или услугами (включая интеллектуальную собственность, коммерческую тайну и прочие связанные права). Строго запрещается несанкционированное использование любых товарных знаков, указанных в этом документе или на автомобиле. Если вам требуется использовать данную информацию для рекламы, демонстрации или любых других целей, вам необходимо сначала получить предварительное письменное разрешение автора данного руководства (далее – «Автор») или его компании.

Если автор не заявил обратное, все права (включая интеллектуальную собственность, коммерческую тайну и прочие связанные права) на продукцию, технологии, программное обеспечение, программы, данные и связанный с ними информационный контент (включая тексты, изображения, аудио- и видеоматериалы, веб-страницы, диаграммы, данные и другой контент, связанный с правами и интересами), созданные, разработанные и опубликованные в этом руководстве, принадлежат автору и/или его компании. Без разрешения автора и/или его компании любое незаконное использование содержания этого документа может нарушить его права, что повлечет юридическую ответственность.

Авторское право и торговые марки

Вся информация в этом документе, а также авторские права на программное обеспечение SERES и другие интеллектуальные права принадлежат компании SERES и ее уполномоченным лицам. Запрещается полностью или частично копировать и изменять содержание этого документа без письменного разрешения SERES и ее уполномоченных лиц.

1

2

3

4

5

6

7

8

9

10

11

12

13